



PASINI)

Avvolgibili



# FAST

Risparmia tempo e richiedi l'accesso alla nuova piattaforma on line per ordini e preventivi a

[fast@pasinispaspa.it](mailto:fast@pasinispaspa.it)



VELOCE  
E SEMPLICE



TI PERMETTE  
MAGGIORE AUTONOMIA



SERVIZIO  
DI ASSISTENZA DEDICATO



GRATUITO

Pasini Fast è un servizio digitale gratuito e racchiude funzionalità che agevolano l'esperienza d'acquisto e di consultazione dell'offerta Pasini:

- È un **configuratore dei prodotti** Pasini, con possibilità di preventivazione digitale.
- È una **piattaforma web aperta e in evoluzione**; sono continuamente integrate nuove **applicazioni** dedicate alle singole linee di prodotto.
- L'app Le Mie Richieste permette di avere lo **storico degli ordini inviati**. Prossimamente sarà disponibile lo stato di **avanzamento del processo produttivo** fino alla spedizione (non sarà più necessario contattare l'ufficio commerciale).
- **Pasini Fast** è sempre attivo e accessibile da ogni dispositivo.
- Chiedi l'attivazione a: **[fast@pasinispaspa.it](mailto:fast@pasinispaspa.it)**

## Perché Pasini diventa Fast



**Evoluzione:** nuovo approccio digitale, che permette un aumento dell'efficienza produttiva interna e un'ottimizzazione dei rapporti con il cliente



**Autonomia:** del cliente nel produrre preventivi e ordini, al fine di consentire maggiore reattività verso i clienti finali dei nostri rivenditori

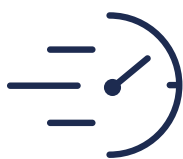

**Dinamismo:** con pochi e semplici passaggi il cliente ottiene il preventivo quantificato, con la possibilità di convertirlo immediatamente in ordine



**Assistenza:** operatori qualificati sempre al vostro fianco



**Gratuita:** un servizio agile, intuitivo, moderno, senza alcun costo aggiuntivo

1	Avvolgibili in alluminio - acciaio	da pag.	3	a pag.	53
2	Avvolgibili in PVC	da pag.	55	a pag.	75
3	Serie SCREEN - frangisole	da pag.	77	a pag.	153
4	Motoriduttori	da pag.	155	a pag.	189
5	Accessori	da pag.	191	a pag.	208
6	Telai a sporgere	da pag.	211	a pag.	225
7	Informazioni tecniche - commerciali	da pag.	226	a pag.	245



Sede centrale - produzione avvolgibili



Stabilimento n° 2 - produzione monoblocchi



Stabilimento n° 3 - produzione avvolgibili e frangisole



Stabilimento n° 4 - produzione zanzariere / incollaggio pannelli



## AVVOLGIBILI IN ALLUMINIO - ACCIAIO

Avvolgibili in alluminio con poliuretano ecologico	da pag. 4	a pag. 15
Avvolgibili in alluminio con poliuretano ecologico ad alta densità	da pag. 16	a pag. 23
Avvolgibili in alluminio estruso	da pag. 24	a pag. 27
Colori avvolgibili in alluminio	da pag. 28	a pag. 33
Avvolgibili in acciaio con poliuretano ecologico	da pag. 34	a pag. 37
Colori avvolgibili in acciaio	da pag. 38	a pag. 41
Ganci di attacco al rullo		a pag. 42
Terminali in alluminio - Spazzolini	da pag. 43	a pag. 44
Guide in alluminio	da pag. 45	a pag. 49
Catenaccioli - Serrature	da pag. 50	a pag. 51
Tappi laterali		a pag. 52
Norme vincolanti ai fini della garanzia		a pag. 53

# 1 Alluminio



## ROLL 55

(14x55)

Informazioni tecniche

Lamierino in alluminio con poliuretano espanso ecologico.

**Dimensione profilo** mm 14x55

**Spessore con verniciatura** mm 0,36 circa

**Peso al mq** kg 3,700 circa

**Peso al mtl** gr 204 circa

**Stecche per mq** n 18,20

**Massimo impiego garantito** mtl 3,900

Roll 55  
con terminale in alluminio

Roll 55 L. C.  
con terminale in gomma

### Consegna STANDARD: 12 giorni lavorativi

Codice	Descrizione	Colore	Unità di misura
TRO 3005		Tinta unita	mtl
TRO 3010	Awolgibile Roll 55 in barre da mtl 4,000 a 6,500	Finto legno	mtl
TRO 3011		Raffaello	mtl
TRO 3001		Tinta unita	mtl
TRO 3002	Awolgibile Roll 55 in barre da mtl 0 a 3,999	Finto legno	mtl
TRO 3003		Raffaello	mtl
TRO 3015		Tinta unita	mq
TRO 3020	Awolgibile Roll 55 telo finito	Finto legno	mq
TRO 3022		Raffaello	mq
TRO 3300		Tinta unita	mq
TRO 3305	Awolgibile Roll 55 Low Cost telo finito	Finto legno	mq
TRO 3310		Raffaello	mq

### Consegna SPEEDY: 7 giorni lavorativi

TRO 3218		Tinta unita	mq
TRO 3220	Awolgibile Roll 55 SPEEDY telo finito	Finto legno	mq
TRO 3223		Raffaello	mq
TRO 3350		Tinta unita	mq
TRO 3355	Awolgibile Roll 55 SPEEDY Low Cost telo finito	Finto legno	mq
TRO 3360		Raffaello	mq

### Consegna FIVEDAYS: 5 giorni lavorativi

ONE 9047		Tinta unita	mq
ONE 9048	Awolgibile Roll 55 FIVEDAYS telo finito	Finto legno	mq
ONE 9049		Raffaello	mq
ONE 9306		Tinta unita	mq
ONE 9307	Awolgibile Roll 55 FIVEDAYS Low Cost telo finito	Finto legno	mq
ONE 9308		Raffaello	mq

### Consegna THREEDAYS: 3 giorni lavorativi

ONE 9035		Tinta unita	mq
ONE 9040	Awolgibile Roll 55 THREEDAYS telo finito	Finto legno	mq
ONE 9045		Raffaello	mq
ONE 9303		Tinta unita	mq
ONE 9304	Awolgibile Roll 55 THREEDAYS Low Cost telo finito	Finto legno	mq
ONE 9305		Raffaello	mq

### Consegna ONEDAY: 1 giorno lavorativo

ONE 9020		Tinta unita	mq
ONE 9025	Awolgibile Roll 55 ONEDAY telo finito	Finto legno	mq
ONE 9030		Raffaello	mq
ONE 9300		Tinta unita	mq
ONE 9301	Awolgibile Roll 55 ONEDAY Low Cost telo finito	Finto legno	mq
ONE 9302		Raffaello	mq

### Confezioni barre n° 30

• nota: serie LC e servizi 5-3-1 vengono prodotti con tutte stecche asolate.

### COLORI DISPONIBILI

Tinta unita



101 122



109 107



160 130



108 104



140 143



111 119



145 110



141 102



142 113



105 103



106

NB: terminale in tinta

Finto legno



135 115



114 157



117 136



134 133

NB: terminale col. 143

Raffaello



146 147



148 149

NB: terminale in tinta

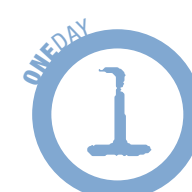

# Guide per ROLL 55

## Incassate / luce

30x25x30



incassata:  
Telo = L. Muro + 42 mm

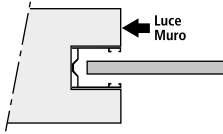

in luce:  
Telo = L. Muro - 17 mm

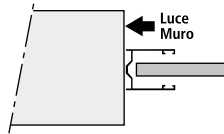

31,5x41x31,5 con distanziale



incassata:  
Telo = L. Muro + 38 mm

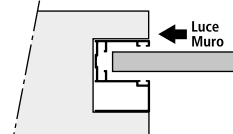

Possibile montaggio in luce:  
Telo = L. Muro - 22 mm

45x27x45 (da utilizzare per L. sup. a mtl. 2,50)



incassata:  
Telo = L. Muro + 72 mm

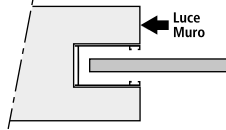

in luce:  
Telo = L. Muro - 20 mm

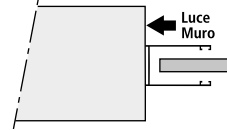

## Per sostituzione

28x16x28



Telo = L. Muro + 27 mm

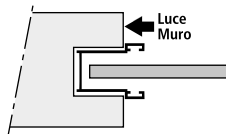

28x17x28 larga



Telo = L. Muro + 27 mm

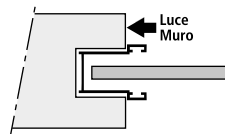

28x19x28



Telo = L. Muro + 27 mm

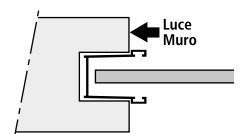

- Codici e caratteristiche guide vedi da pag. 45 a pag. 49
- Avvolgibile sconsigliato con guide in lamiera zincata.

## Tabella motori

Misura telo L x H	Pasini Motors N/M	Pasini LC N/M	Nice N/M	Somfy N/M	Misura telo L x H	Pasini Motors N/M	Pasini LC N/M	Nice N/M	Somfy N/M
1000x1500	20	20	8	6	2500x1500	20	20	15	15
1000x2000	20	20	8	6	2500x2000	20	20	15	15
1000x2500	20	20	8	8	2500x2500	20	20	30	20
1000x3000	20	20	15	10	2500x3000	30	30	30	30
1500x1500	20	20	8	6	3000x1500	20	20	15	15
1500x2000	20	20	8	8	3000x2000	20	20	30	20
1500x2500	20	20	15	15	3000x2500	30	30	30	30
1500x3000	20	20	15	15	3000x3000	30	30	30	30
2000x1500	20	20	8	8	3500x1500	20	20	30	20
2000x2000	20	20	15	15	3500x2000	30	30	30	30
2000x2500	20	20	15	15	3500x2500	30	30	30	30
2000x3000	20	20	30	20	3500x3000	30	30	30	30

N.B. Tutti i motoriduttori sono per rullo Ø 60.

## Diametri di avvolgimento con rullo Ø60

Altezza telo mm	1200	1400	1600	1800	2000	2200	2400	2600	2800	3000
60	155	170	180	185	195	205	210	220	225	230

- Con l'utilizzo dei sistemi di sicurezza i diametri aumentano di circa 20 mm.

# 1 Alluminio



Roll 55 Eco  
con terminale in alluminio

Roll 55 Eco L. C.  
con terminale in gomma

## ROLL 55 ECO

(14x55)

Informazioni tecniche

Lamierino in alluminio con poliuretano espanso ecologico.

**Dimensione profilo** mm 14x55

**Spessore con verniciatura** mm 0,30 circa

**Peso al mq** kg 3,050 circa

**Peso al mtl** gr 168 circa

**Stecche per mq** n 18,20

**Massimo impiego garantito** mtl 3,300

### Consegna STANDARD: 12 giorni lavorativi

Codice	Descrizione	Colore	Unità di misura
TRO 3206		Tinta unita	mtl
TRO 3208	Awolgibile Roll 55 Eco in barre da mtl 4,000 a 6,500	Finto legno	mtl
TRO 3210		Raffaello	mtl
TRO 3200		Tinta unita	mtl
TRO 3202	Awolgibile Roll 55 Eco in barre da mtl 0 a 3,999	Finto legno	mtl
TRO 3204		Raffaello	mtl
TRO 3212		Tinta unita	mq
TRO 3214	Awolgibile Roll 55 Eco telo finito	Finto legno	mq
TRO 3216		Raffaello	mq
TRO 3315		Tinta unita	mq
TRO 3320	Awolgibile Roll 55 Eco Low Cost telo finito	Finto legno	mq
TRO 3321		Raffaello	mq

### Consegna SPEEDY: 7 giorni lavorativi

TRO 3225		Tinta unita	mq
TRO 3227	Awolgibile Roll 55 Eco SPEEDY telo finito	Finto legno	mq
TRO 3229		Raffaello	mq
TRO 3365		Tinta unita	mq
TRO 3370	Awolgibile Roll 55 Eco SPEEDY Low Cost telo finito	Finto legno	mq
TRO 3372		Raffaello	mq

### Consegna FIVEDAYS: 5 giorni lavorativi

ONE 9235		Tinta unita	mq
ONE 9240	Awolgibile Roll 55 Eco FIVEDAYS telo finito	Finto legno	mq
ONE 9242		Raffaello	mq
ONE 9316		Tinta unita	mq
ONE 9317	Awolgibile Roll 55 Eco FIVEDAYS Low Cost telo finito	Finto legno	mq
ONE 9318		Raffaello	mq

### Consegna THREEDAYS: 3 giorni lavorativi

ONE 9225		Tinta unita	mq
ONE 9230	Awolgibile Roll 55 Eco THREEDAYS telo finito	Finto legno	mq
ONE 9232		Raffaello	mq
ONE 9313		Tinta unita	mq
ONE 9314	Awolgibile Roll 55 Eco THREEDAYS Low Cost telo finito	Finto legno	mq
ONE 9315		Raffaello	mq

### Consegna ONEDAY: 1 giorno lavorativo

ONE 9215		Tinta unita	mq
ONE 9220	Awolgibile Roll 55 Eco ONEDAY telo finito	Finto legno	mq
ONE 9222		Raffaello	mq
ONE 9310		Tinta unita	mq
ONE 9311	Awolgibile Roll 55 Eco ONEDAY Low Cost telo finito	Finto legno	mq
ONE 9312		Raffaello	mq

### Confezioni barre n° 30

• nota: serie LC e servizi 5-3-1 vengono prodotti con tutte stecche asolate.

### COLORI DISPONIBILI

Tinta unita



101

122



109

107



130

108



143

111



119

110



113

NB: terminale in tinta

Finto legno



135

115



117

136

NB: terminale col. 143

Raffaello



146

147



148

NB: terminale in tinta



# Guide per ROLL 55 ECO

## Incassate / luce

30x25x30



incassata:  
Telo = L. Muro + 42 mm

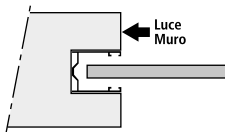

in luce:  
Telo = L. Muro - 17 mm

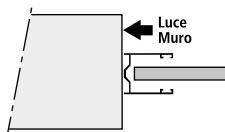

31,5x41x31,5 con distanziale



incassata:  
Telo = L. Muro + 38 mm

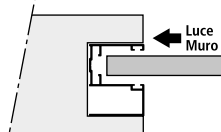

Possibile montaggio in luce:  
Telo = L. Muro - 22 mm

45x27x45 (da utilizzare per L. sup. a mtl. 2,20)



incassata:  
Telo = L. Muro + 72 mm

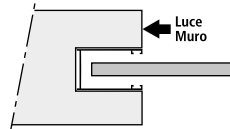

in luce:  
Telo = L. Muro - 20 mm

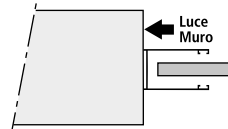

## Per sostituzione

28x16x28



Telo = L. Muro + 27 mm

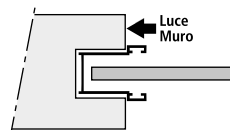

28x17x28 larga



Telo = L. Muro + 27 mm

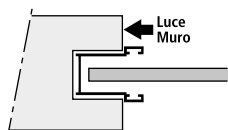

28x19x28

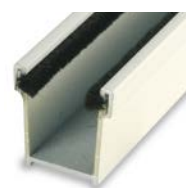

Telo = L. Muro + 27 mm

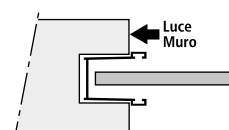

- Codici e caratteristiche guide vedi da pag. 45 a pag. 49
- Avvolgibile sconsigliato con guide in lamiera zincata.

## Tabella motori

Misura telo L x H	Pasini Motors N/M	Pasini LC N/M	Nice N/M	Somfy N/M	Misura telo L x H	Pasini Motors N/M	Pasini LC N/M	Nice N/M	Somfy N/M
1000x1500	20	20	8	6	2500x1500	20	20	15	15
1000x2000	20	20	8	6	2500x2000	20	20	15	15
1000x2500	20	20	8	8	2500x2500	20	20	30	20
1000x3000	20	20	15	10	2500x3000	30	30	30	30
1500x1500	20	20	8	6	3000x1500	20	20	15	15
1500x2000	20	20	8	8	3000x2000	20	20	30	20
1500x2500	20	20	15	15	3000x2500	30	30	30	30
1500x3000	20	20	15	15	3000x3000	30	30	30	30
2000x1500	20	20	8	8	3500x1500	20	20	30	20
2000x2000	20	20	15	15	3500x2000	30	30	30	30
2000x2500	20	20	15	15	3500x2500	30	30	30	30
2000x3000	20	20	30	20	3500x3000	30	30	30	30

N.B. Tutti i motoriduttori sono per rullo Ø 60.

## Diametri di avvolgimento con rullo Ø60

Altezza telo mm	1200	1400	1600	1800	2000	2200	2400	2600	2800	3000
60	155	170	175	185	195	200	210	215	220	230

- Con l'utilizzo dei sistemi di sicurezza i diametri aumentano di circa 20 mm.

# 1 Alluminio



## ROLL 50 AIR

(13x50)

Informazioni tecniche

Lamierino in alluminio con poliuretano espanso ecologico.

**Dimensione profilo** mm 13x50

**Spessore con verniciatura** mm 0,36 circa

**Peso al mq** kg 4,500 circa

**Peso al mtl** gr 220 circa

**Stecche per mq** n 20

**Massimo impiego garantito** mtl 3,900

**Con terminale in alluminio**

Consegna STANDARD: 12 giorni lavorativi

Codice	Descrizione	Colore	Unità di misura	
TRO 3400		Tinta unita	mtl	
TRO 3405	Avvolgibile Roll 50 Air in barre da mtl 0 a 3,999	Finto legno	mtl	
TRO 3410		Raffaello	mtl	
TRO 3415		Tinta unita	mq	
TRO 3420	Avvolgibile Roll 50 Air telo finito	Finto legno	mq	
TRO 3425		Raffaello	mq	

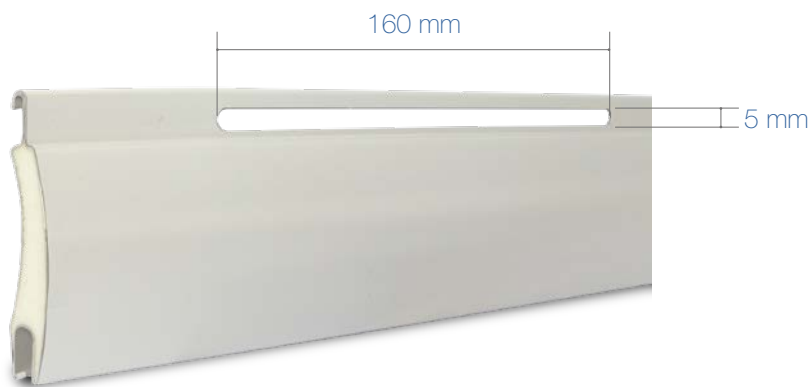

La caratteristica dell'avvolgibile ROLL 50 AIR è la lunghezza dell'asola, **160 mm** rispetto ai 17 mm delle asole tradizionali, questo permette una maggiore luminosità e aerazione degli ambienti.

Eventuali infiltrazioni di luce ad avvolgibile completamente abbassato sono da considerarsi connaturate alle specifiche costruttive del prodotto e non danno adito a contestazione.

### COLORI DISPONIBILI

Tinta unita

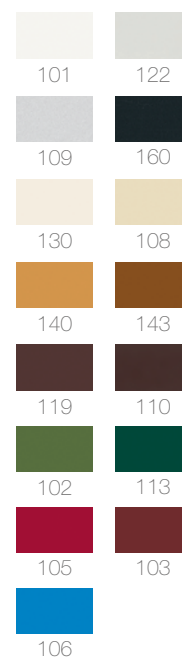

NB: terminale in tinta

Finto legno

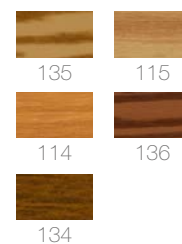

NB: terminale col.143

Raffaello



NB: terminale in tinta

# Guide per ROLL 50 AIR

## Incassate / luce

30x25x30



incassata:  
Telo = L. Muro + 42 mm

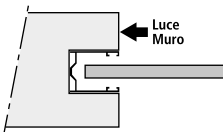

in luce:  
Telo = L. Muro - 17 mm

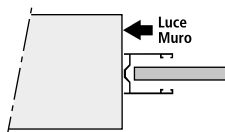

31,5x41x31,5 con distanziale



incassata:  
Telo = L. Muro + 38 mm

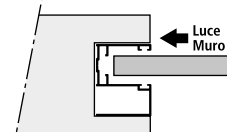

Possibile montaggio in luce:  
Telo = L. Muro - 22 mm

45x27x45 (da utilizzare per L. sup. a mtl. 2,20)



incassata:  
Telo = L. Muro + 72 mm

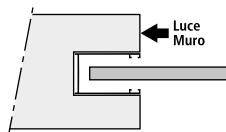

in luce:  
Telo = L. Muro - 20 mm

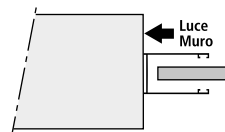

## Per sostituzione

28x16x28



Telo = L. Muro + 27 mm

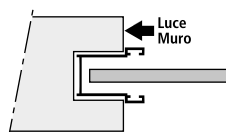

28x17x28 larga



Telo = L. Muro + 27 mm

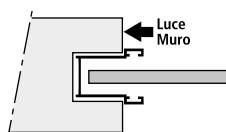

28x19x28

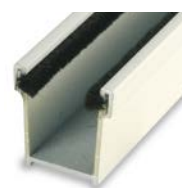

Telo = L. Muro + 27 mm

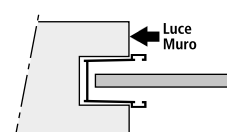

- Codici e caratteristiche guide vedi da pag. 45 a pag. 49
- Avvolgibile sconsigliato con guide in lamiera zincata.

## Tabella motori

Misura telo L x H	Pasini Motors N/M	Pasini LC N/M	Nice N/M	Somfy N/M	Misura telo L x H	Pasini Motors N/M	Pasini LC N/M	Nice N/M	Somfy N/M
1000x1500	20	20	8	6	2500x1500	20	20	15	15
1000x2000	20	20	8	6	2500x2000	20	20	15	15
1000x2500	20	20	8	8	2500x2500	30	30	30	30
1000x3000	20	20	15	15	2500x3000	30	30	30	30
1500x1500	20	20	8	6	3000x1500	20	20	15	20
1500x2000	20	20	15	10	3000x2000	30	30	30	30
1500x2500	20	20	15	15	3000x2500	30	30	30	30
1500x3000	20	20	15	20	3000x3000	30	30	30	30
2000x1500	20	20	15	10	3500x1500	20	20	15	15
2000x2000	20	20	15	15	3500x2000	30	30	30	30
2000x2500	20	20	15	15	3500x2500	30	30	30	30
2000x3000	30	30	30	30	3500x3000	50	50	40	40

N.B. Tutti i motoriduttori sono per rullo Ø 60.

## Diametri di avvolgimento con rullo Ø60

Altezza telo mm	1200	1400	1600	1800	2000	2200	2400	2600	2800	3000
	155	160	170	180	190	200	205	210	220	230

- Con l'utilizzo dei sistemi di sicurezza i diametri aumentano di circa 20 mm.



# 1 Alluminio

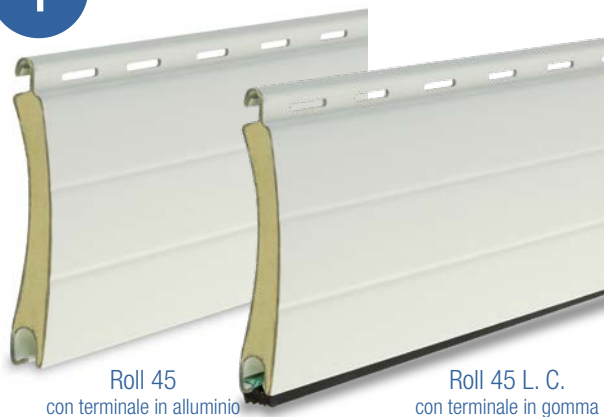

## ROLL 45

(9x45)

Informazioni tecniche

Lamierino in alluminio con poliuretano espanso ecologico.

**Dimensione profilo** mm 9x45

**Spessore con verniciatura** mm 0,33 circa

**Peso al mq** kg 2,900 circa

**Peso al mtl** gr 131 circa

**Stecche per mq** n 22,20

**Massimo impiego garantito** mtl 3,200

### Consegna STANDARD: 12 giorni lavorativi

Codice	Descrizione	Colore	Unità di misura
TRO 3065		Tinta unita	mtl
TRO 3070	Awolgibile Roll 45 in barre da mtl 4,000 a 6,500	Finto legno	mtl
TRO 3071		Raffaello	mtl
TRO 3061		Tinta unita	mtl
TRO 3062	Awolgibile Roll 45 in barre da mtl 0 a 3,999	Finto legno	mtl
TRO 3064		Raffaello	mtl
TRO 3075		Tinta unita	mq
TRO 3080	Awolgibile Roll 45 telo finito	Finto legno	mq
TRO 3081		Raffaello	mq
TRO 3325		Tinta unita	mq
TRO 3330	Awolgibile Roll 45 Low Cost telo finito	Finto legno	mq
TRO 3335		Raffaello	mq

### Consegna SPEEDY: 7 giorni lavorativi

TRO 3082		Tinta unita	mq
TRO 3083	Awolgibile Roll 45 SPEEDY telo finito	Finto legno	mq
TRO 3084		Raffaello	mq
TRO 3375		Tinta unita	mq
TRO 3380	Awolgibile Roll 45 SPEEDY Low Cost telo finito	Finto legno	mq
TRO 3385		Raffaello	mq

### Consegna FIVEDAYS: 5 giorni lavorativi

ONE 9091		Tinta unita	mq
ONE 9092	Awolgibile Roll 45 FIVEDAYS telo finito	Finto legno	mq
ONE 9093		Raffaello	mq
ONE 9326		Tinta unita	mq
ONE 9327	Awolgibile Roll 45 FIVEDAYS Low Cost telo finito	Finto legno	mq
ONE 9328		Raffaello	mq

### Consegna THREEDAYS: 3 giorni lavorativi

ONE 9080		Tinta unita	mq
ONE 9085	Awolgibile Roll 45 THREEDAYS telo finito	Finto legno	mq
ONE 9090		Raffaello	mq
ONE 9323		Tinta unita	mq
ONE 9324	Awolgibile Roll 45 THREEDAYS Low Cost telo finito	Finto legno	mq
ONE 9325		Raffaello	mq

### Consegna ONEDAY: 1 giorno lavorativo

ONE 9065		Tinta unita	mq
ONE 9070	Awolgibile Roll 45 ONEDAY telo finito	Finto legno	mq
ONE 9075		Raffaello	mq
ONE 9320		Tinta unita	mq
ONE 9321	Awolgibile Roll 45 ONEDAY Low Cost telo finito	Finto legno	mq
ONE 9322		Raffaello	mq

### COLORI DISPONIBILI

Tinta unita



NB: terminale in tinta

Finto legno

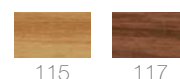

NB: terminale col. 143

Raffaello

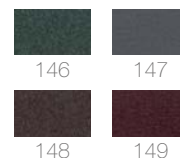

NB: terminale in tinta



### Confezioni barre n° 40

• nota: serie LC e servizi 5-3-1 vengono prodotti con tutte stecche asolate.

# Guide per ROLL 45

## Incassate / luce

30x19x30



incassata:  
Telo = L. Muro + 44 mm

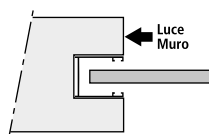

in luce:  
Telo = L. Muro - 15 mm

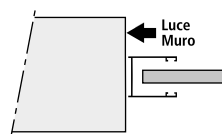

40x21x40 (da utilizzare per L. sup. a mtl. 2,00)



incassata:  
Telo = L. Muro + 63 mm

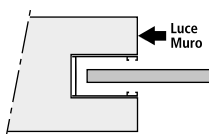

in luce:  
Telo = L. Muro - 15 mm

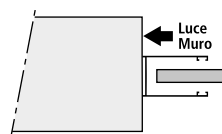

## Per sostituzione

28x15x28



Telo = L. Muro + 27 mm

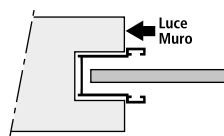

- Codici e caratteristiche guide vedi da pag. 45 a pag. 49
- Avvolgibile sconsigliato con guide in lamiera zincata.
- Modello non compatibile con catenaccioli intermedi.

## Tabella motori

Misura telo L x H	Pasini Motors N/M	Pasini LC N/M	Nice N/M	Somfy N/M	Misura telo L x H	Pasini Motors N/M	Pasini LC N/M	Nice N/M	Somfy N/M
1000x1500	20	20	8	6	2500x1500	20	20	15	15
1000x2000	20	20	8	6	2500x2000	20	20	15	15
1000x2500	20	20	8	8	2500x2500	20	20	30	20
1000x3000	20	20	15	10	2500x3000	30	30	30	30
1500x1500	20	20	8	6	3000x1500	20	20	15	15
1500x2000	20	20	8	8	3000x2000	20	20	30	20
1500x2500	20	20	15	15	3000x2500	30	30	30	30
1500x3000	20	20	15	15	3000x3000	30	30	30	30
2000x1500	20	20	8	8	3500x1500	20	20	30	20
2000x2000	20	20	15	15	3500x2000	30	30	30	30
2000x2500	20	20	15	15	3500x2500	30	30	30	30
2000x3000	20	20	30	20	3500x3000	30	30	30	30

N.B. Tutti i motoriduttori sono per rullo Ø 60.

## Diametri di avvolgimento con rullo Ø60

Altezza telo mm	1200	1400	1600	1800	2000	2200	2400	2600	2800	3000
60	145	150	155	160	165	175	180	185	190	195

- Con l'utilizzo dei sistemi di sicurezza i diametri aumentano di circa 20 mm.

# 1 Alluminio



## ROLL 39

(9x39)

Informazioni tecniche

Lamierino in alluminio con poliuretano espanso ecologico.

**Dimensione profilo** mm 8,5x39

**Spessore con verniciatura** mm 0,27 circa

**Peso al mq** kg 2,700 circa

**Peso al mtl** gr 108 circa

**Stecche per mq** n 25,60

**Massimo impiego garantito** mtl 2,500

Con terminale in alluminio

### Consegna STANDARD: 12 giorni lavorativi

Codice	Descrizione	Colore	Unità di misura
TRO 3119	Awolgibile Roll 39 in barre da mtl 4,000 a 6,500	Tinta unita	mtl
TRO 3121		Finto legno	mtl
TRO 3115	Awolgibile Roll 39 in barre da mtl 0 a 3,999	Tinta unita	mtl
TRO 3117		Finto legno	mtl
TRO 3123	Awolgibile Roll 39 telo finito	Tinta unita	mq
TRO 3125		Finto legno	mq

### Consegna SPEEDY: 7 giorni lavorativi

TRO 3127	Awolgibile Roll 39 SPEEDY telo finito	Tinta unita	mq
TRO 3128		Finto legno	mq

### Consegna FIVEDAYS: 5 giorni lavorativi

ONE 9061	Awolgibile Roll 39 FIVEDAYS telo finito	Tinta unita	mq
ONE 9062		Finto legno	mq

### Consegna THREEDAYS: 3 giorni lavorativi

ONE 9058	Awolgibile Roll 39 THREEDAYS telo finito	Tinta unita	mq
ONE 9059		Finto legno	mq

### Consegna ONEDAY: 1 giorno lavorativo

ONE 9056	Awolgibile Roll 39 ONEDAY telo finito	Tinta unita	mq
ONE 9057		Finto legno	mq

### Confezioni barre n° 50

### COLORI DISPONIBILI

Tinta unita



101 109



107 108



110 113

NB: terminale in tinta

Finto legno



135 136

NB: terminale col. 143



# Guide per ROLL 39

## Incassate / luce

30x19x30



incassata:  
Telo = L. Muro + 44 mm

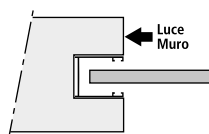

in luce:  
Telo = L. Muro - 15 mm

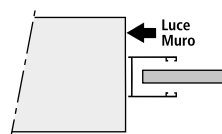

40x21x40 (da utilizzare per L. sup. a mtl. 2,00)



incassata:  
Telo = L. Muro + 63 mm

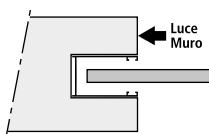

in luce:  
Telo = L. Muro - 15 mm

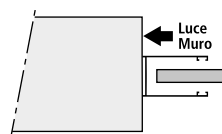

## Per sostituzione

28x15x28



Telo = L. Muro + 27 mm

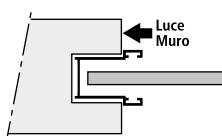

- Codici e caratteristiche guide vedi da pag. 45 a pag. 49
- Avvolgibile sconsigliato con guide in lamiera zincata.
- Modello non compatibile con catenaccioli intermedi.

## Tabella motori

Misura telo	Pasini Motors Ø40	Pasini Motors Pasini LC	Nice	Somfy	Misura telo	Pasini Motors Ø40	Pasini Motors Pasini LC	Nice	Somfy
L x H	N/M	N/M	N/M	N/M	L x H	N/M	N/M	N/M	N/M
1000x1500	serie MI-RI*	20	8	6	2000x1500	serie MI-RI*	20	8	8
1000x2000	serie MI-RI*	20	8	6	2000x2000	-	20	15	15
1000x2500	serie MI-RI*	20	8	8	2000x2500	-	20	15	15
1000x3000	serie MI-RI*	20	15	10	2000x3000	-	20	15	15
1500x1500	serie MI-RI*	20	8	6	2500x1500	-	20	8	8
1500x2000	serie MI-RI*	20	8	8	2500x2000	-	20	15	15
1500x2500	-	20	15	15	2500x2500	-	20	15	15
1500x3000	-	20	15	15	2500x3000	-	20	15	15

\*N.B. Motori disponibili per rullo Ø 40.

N.B. Motori disponibili per rullo Ø 60.

## Diametri di avvolgimento con rullo Ø60 e Ø40

Altezza telo mm	1200	1400	1600	1800	2000	2200	2400	2600	2800	3000
Ø60	125	130	135	145	150	155	165	170	180	185
Ø40	115	120	125	135	140	145	155	160	170	175

- Con l'utilizzo dei sistemi di sicurezza i diametri aumentano di circa 20 mm.



# ROLL P 32

(8x32)

Informazioni tecniche

Lamierino in alluminio con poliuretano espanso ecologico.

**Dimensione profilo** mm 8x32

**Spessore con verniciatura** mm 0,33 circa

**Peso al mq** kg 4,000 circa

**Peso al mtl** gr 131 circa

**Stecche per mq** n 31,25

**Massimo impiego garantito** mtl 3,000

Con terminale in alluminio

## Consegna STANDARD: 12 giorni lavorativi

Codice	Descrizione	Colore	Unità di misura	
TRO 3140		Tinta unita	mtl	
TRO 3141	Awolgbile Roll P 32 in barre da mtl 4,000 a 6,500	Finto legno	mtl	
TRO 3142		Raffaello	mtl	
TRO 3130		Tinta unita	mtl	
TRO 3131	Awolgbile Roll P 32 in barre da mtl 0 a 3,999	Finto legno	mtl	
TRO 3132		Raffaello	mtl	
TRO 3150		Tinta unita	mq	
TRO 3151	Awolgbile Roll P 32 telo finito	Finto legno	mq	
TRO 3152		Raffaello	mq	

## Confezioni barre n° 50



## COLORI DISPONIBILI

Tinta unita



101 109



107 130



108 104



143 119



110 102



113 103

NB: terminale in tinta

Finto legno



115 117

NB: terminale col.143

Raffaello



146 147

NB: terminale in tinta

# Guide per ROLL P 32

## Incassate / luce

30x19x30



incassata:  
Telo = L. Muro + 44 mm

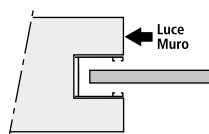

in luce:  
Telo = L. Muro - 15 mm

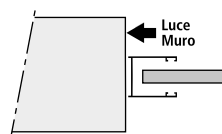

40x21x40 (da utilizzare per L. sup. a mtl. 2,00)



incassata:  
Telo = L. Muro + 63 mm

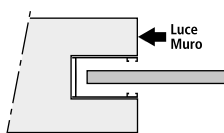

in luce:  
Telo = L. Muro - 15 mm

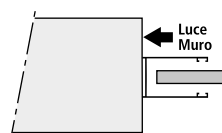

## Per sostituzione

28x15x28



Telo = L. Muro + 27 mm

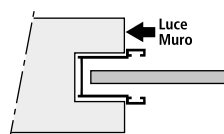

- Codici e caratteristiche guide vedi da pag. 45 a pag. 49
- Avvolgibile sconsigliato con guide in lamiera zincata.
- Modello non compatibile con catenaccioli intermedi.

## Tabella motori

Misura telo L x H	Pasini Motors N/M	Pasini LC N/M	Nice N/M	Somfy N/M	Misura telo L x H	Pasini Motors N/M	Pasini LC N/M	Nice N/M	Somfy N/M
1000x1500	20	20	8	6	2500x1500	20	20	15	15
1000x2000	20	20	8	6	2500x2000	20	20	15	15
1000x2500	20	20	8	8	2500x2500	20	20	30	20
1000x3000	20	20	15	10	2500x3000	30	30	30	30
1500x1500	20	20	8	6	3000x1500	20	20	15	15
1500x2000	20	20	8	8	3000x2000	20	20	30	20
1500x2500	20	20	15	15	3000x2500	30	30	30	30
1500x3000	20	20	15	15	3000x3000	30	30	30	30
2000x1500	20	20	8	8	3500x1500	20	20	30	20
2000x2000	20	20	15	15	3500x2000	30	30	30	30
2000x2500	20	20	15	15	3500x2500	30	30	30	30
2000x3000	20	20	30	20	3500x3000	30	30	30	30

N.B. Tutti i motoriduttori sono per rullo Ø 60.

## Diametri di avvolgimento con rullo Ø60

Altezza telo mm	1200	1400	1600	1800	2000	2200	2400	2600	2800	3000
60	150	160	170	175	180	190	200	205	210	220

- Con l'utilizzo dei sistemi di sicurezza i diametri aumentano di circa 20 mm.

# 1 Alluminio con poliuretano alta densità



Maxi Roll 55  
con terminale in alluminio

Maxi Roll 55 L. C.  
con terminale in gomma

## MAXI ROLL 55

(14x55)

Informazioni tecniche

Lamierino in alluminio con poliuretano espanso A. D. ecologico.

**Dimensione profilo** mm 14x55

**Spessore con verniciatura** mm 0,36 circa

**Peso al mq** kg 5,100 circa

**Peso al mtl** gr 280 circa

**Stecche per mq** n 18,20

**Massimo impiego garantito** mtl 4,000

### Consegna STANDARD: 12 giorni lavorativi

Codice	Descrizione	Colore	Unità di misura
TMA 3908		Tinta unita	mtl
TMA 3910	Awolgibile Maxi Roll 55 in barre da mtl 4,000 a 6,500	Finto legno	mtl
TMA 3912		Raffaello	mtl
TMA 3902		Tinta unita	mtl
TMA 3904	Awolgibile Maxi Roll 55 in barre da mtl 0 a 3,999	Finto legno	mtl
TMA 3906		Raffaello	mtl
TMA 3914		Tinta unita	mq
TMA 3916	Awolgibile Maxi Roll 55 telo finito	Finto legno	mq
TMA 3918		Raffaello	mq
TMA 3300		Tinta unita	mq
TMA 3305	Awolgibile Maxi Roll 55 Low Cost telo finito	Finto legno	mq
TMA 3310		Raffaello	mq

### Consegna SPEEDY: 7 giorni lavorativi

TMA 3920		Tinta unita	mq
TMA 3921	Awolgibile Maxi Roll 55 SPEEDY telo finito	Finto legno	mq
TMA 3922		Raffaello	mq
TMA 3350		Tinta unita	mq
TMA 3355	Awolgibile Maxi Roll 55 SPEEDY Low Cost telo finito	Finto legno	mq
TMA 3360		Raffaello	mq

### Consegna FIVEDAYS: 5 giorni lavorativi

ONE 9136		Tinta unita	mq
ONE 9137	Awolgibile Maxi Roll 55 FIVEDAYS telo finito	Finto legno	mq
ONE 9138		Raffaello	mq
ONE 9336		Tinta unita	mq
ONE 9337	Awolgibile Maxi Roll 55 FIVEDAYS Low Cost telo finito	Finto legno	mq
ONE 9338		Raffaello	mq

### Consegna THREEDAYS: 3 giorni lavorativi

ONE 9125		Tinta unita	mq
ONE 9130	Awolgibile Maxi Roll 55 THREEDAYS telo finito	Finto legno	mq
ONE 9135		Raffaello	mq
ONE 9333		Tinta unita	mq
ONE 9334	Awolgibile Maxi Roll 55 THREEDAYS Low Cost telo finito	Finto legno	mq
ONE 9335		Raffaello	mq

### Consegna ONEDAY: 1 giorno lavorativo

ONE 9110		Tinta unita	mq
ONE 9115	Awolgibile Maxi Roll 55 ONEDAY telo finito	Finto legno	mq
ONE 9120		Raffaello	mq
ONE 9330		Tinta unita	mq
ONE 9331	Awolgibile Maxi Roll 55 ONEDAY Low Cost telo finito	Finto legno	mq
ONE 9332		Raffaello	mq

### Confezioni barre n° 15

• nota: serie LC. e servizi 5- 3 -1 vengono prodotti con tutte stecche asolate.

### COLORI DISPONIBILI

Tinta unita



101 122



109 107



160 130



108 104



140 143



111 119



145 110



141 102



142 113



105 103



106

NB: terminale in tinta

Finto legno



135 115



114 157



117 136



134 133

NB: terminale col. 143

Raffaello



146 147



148 149

NB: terminale in tinta





# Guide per MAXI ROLL 55

Incassate / luce

30x25x30



incassata:  
Telo = L. Muro + 42 mm

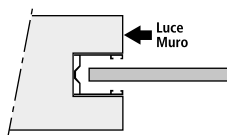

in luce:  
Telo = L. Muro - 17 mm

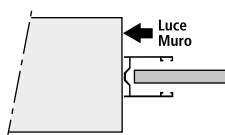

31,5x41x31,5 con distanziale



incassata:  
Telo = L. Muro + 38 mm

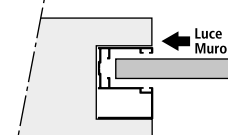

Possibile montaggio in luce:  
Telo = L. Muro - 22 mm

45x27x45 (da utilizzare per L. sup. a mtl. 2,50)



incassata:  
Telo = L. Muro + 72 mm

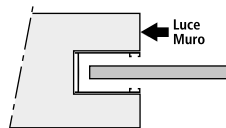

in luce:  
Telo = L. Muro - 20 mm

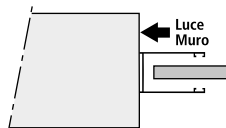

## Per sostituzione

28x16x28



Telo = L. Muro + 27 mm

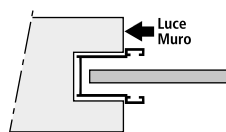

28x17x28 larga



Telo = L. Muro + 27 mm

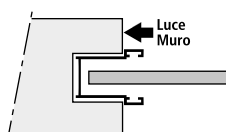

28x19x28

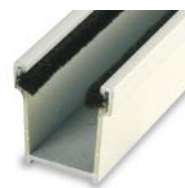

Telo = L. Muro + 27 mm

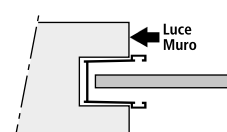

- Codici e caratteristiche guide vedi da pag. 45 a pag. 49
- Avvolgibile sconsigliato con guide in lamiera zincata.

## Tabella motori

Misura telo L x H	Pasini Motors N/M	Pasini LC N/M	Nice N/M	Somfy N/M	Misura telo L x H	Pasini Motors N/M	Pasini LC N/M	Nice N/M	Somfy N/M
1000x1500	20	20	8	6	2500x1500	20	20	15	15
1000x2000	20	20	8	6	2500x2000	20	20	15	15
1000x2500	20	20	8	8	2500x2500	30	30	30	30
1000x3000	20	20	15	15	2500x3000	30	30	30	30
1500x1500	20	20	8	6	3000x1500	20	20	15	20
1500x2000	20	20	15	10	3000x2000	30	30	30	30
1500x2500	20	20	15	15	3000x2500	30	30	30	30
1500x3000	20	20	15	20	3000x3000	30	30	30	30
2000x1500	20	20	15	10	3500x1500	20	20	15	15
2000x2000	20	20	15	15	3500x2000	30	30	30	30
2000x2500	20	20	15	15	3500x2500	30	30	30	30
2000x3000	30	30	30	30	3500x3000	50	50	40	40

N.B. Tutti i motoriduttori sono per rullo Ø 60.

## Diametri di avvolgimento con rullo Ø60

Altezza telo mm	1200	1400	1600	1800	2000	2200	2400	2600	2800	3000
	155	170	180	185	195	205	210	220	225	230

- Con l'utilizzo dei sistemi di sicurezza i diametri aumentano di circa 20 mm.

# 1 Alluminio con poliuretano alta densità



Maxi Roll 55 TP  
con terminale in alluminio

Maxi Roll 55 TP L. C.  
con terminale in gomma

## MAXI ROLL 55 TP

(14x55) CON TAPPI DI PROTEZIONE ADATTO ALL'INSTALLAZIONE SU GUIDE ZINCATE ESISTENTI

### Informazioni tecniche

Lamierino in alluminio con poliuretano espanso A. D. ecologico.

**Dimensione profilo** mm 14x55

**Spessore con verniciatura** mm 0,36 circa

**Peso al mq** kg 5,100 circa

**Peso al mtl** gr 280 circa

**Stecche per mq** n 18,20

**Massimo impiego garantito** mtl 4,000

### COLORI DISPONIBILI

Tinta unita



NB: terminale in tinta

Finto legno

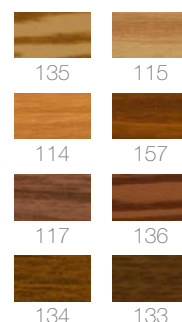

NB: terminale col. 143

Raffaello



NB: terminale in tinta

### Consegna STANDARD: 12 giorni lavorativi

Codice	Descrizione	Colore	Unità di misura
TMA 3925		Tinta unita	mq
TMA 3926	Awolgibile Maxi Roll 55 TP telo finito	Finto legno	mq
TMA 3927		Raffaello	mq
TMA 3315		Tinta unita	mq
TMA 3320	Awolgibile Maxi Roll 55 TP Low Cost telo finito	Finto legno	mq
TMA 3325		Raffaello	mq

### Consegna SPEEDY: 7 giorni lavorativi

TMA 3928		Tinta unita	mq
TMA 3929	Awolgibile Maxi Roll 55 TP SPEEDY telo finito	Finto legno	mq
TMA 3930		Raffaello	mq
TMA 3365		Tinta unita	mq
TMA 3370	Awolgibile Maxi Roll 55 TP SPEEDY Low Cost telo finito	Finto legno	mq
TMA 3375		Raffaello	mq

### Consegna FIVEDAYS: 5 giorni lavorativi

ONE 9139		Tinta unita	mq
ONE 9140	Awolgibile Maxi Roll 55 TP FIVEDAYS telo finito	Finto legno	mq
ONE 9141		Raffaello	mq
ONE 9346		Tinta unita	mq
ONE 9347	Awolgibile Maxi Roll 55 TP FIVEDAYS Low Cost telo finito	Finto legno	mq
ONE 9348		Raffaello	mq

### Consegna THREEDAYS: 3 giorni lavorativi

ONE 9126		Tinta unita	mq
ONE 9127	Awolgibile Maxi Roll 55 TP THREEDAYS telo finito	Finto legno	mq
ONE 9128		Raffaello	mq
ONE 9343		Tinta unita	mq
ONE 9344	Awolgibile Maxi Roll 55 TP THREEDAYS Low Cost telo finito	Finto legno	mq
ONE 9345		Raffaello	mq

### Consegna ONEDAY: 1 giorno lavorativo

ONE 9122		Tinta unita	mq
ONE 9123	Awolgibile Maxi Roll 55 TP ONEDAY telo finito	Finto legno	mq
ONE 9124		Raffaello	mq
ONE 9340		Tinta unita	mq
ONE 9341	Awolgibile Maxi Roll 55 TP ONEDAY Low Cost telo finito	Finto legno	mq
ONE 9342		Raffaello	mq

I tappi di protezione, presenti in ogni stecca dell'awolgibile, consentono l'utilizzo della guida zincata esistente.

### Confezioni barre n° 15

• nota: serie LC e servizi 5-3-1 vengono prodotti con tutte stecche asolate.



# Guide per MAXI ROLL 55 TP

## Guide zincate esistenti

Misura minima larghezza



mm 16,5

incassata:  
Telo = L. Muro + 34 mm

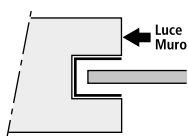

Misura minima profondità



mm 20

## Tabella motori

Misura telo L x H	Pasini Motors N/M	Pasini LC N/M	Nice N/M	Somfy N/M	Misura telo L x H	Pasini Motors N/M	Pasini LC N/M	Nice N/M	Somfy N/M
1000x1500	20	20	8	6	2500x1500	20	20	15	15
1000x2000	20	20	8	6	2500x2000	20	20	15	15
1000x2500	20	20	8	8	2500x2500	30	30	30	30
1000x3000	20	20	15	15	2500x3000	30	30	30	30
1500x1500	20	20	8	6	3000x1500	20	20	15	20
1500x2000	20	20	15	10	3000x2000	30	30	30	30
1500x2500	20	20	15	15	3000x2500	30	30	30	30
1500x3000	20	20	15	20	3000x3000	30	30	30	30
2000x1500	20	20	15	10	3500x1500	20	20	15	15
2000x2000	20	20	15	15	3500x2000	30	30	30	30
2000x2500	20	20	15	15	3500x2500	30	30	30	30
2000x3000	30	30	30	30	3500x3000	50	50	40	40

N.B. Tutti i motoriduttori sono per rullo Ø 60.

## Diametri di avvolgimento con rullo Ø60

Altezza telo mm	1200	1400	1600	1800	2000	2200	2400	2600	2800	3000
60	160	175	185	190	200	210	215	225	230	235

• Con l'utilizzo dei sistemi di sicurezza i diametri aumentano di circa 20 mm.

# 1 Alluminio con poliuretano alta densità



## MAXI ROLL 50 AIR

(13x50)

Informazioni tecniche

Lamierino in alluminio con poliuretano espanso A. D. ecologico.

**Dimensione profilo** mm 13x50

**Spessore con verniciatura** mm 0,36 circa

**Peso al mq** kg 6,000 circa

**Peso al mtl** gr 300 circa

**Stecche per mq** n 20

**Massimo impiego garantito** mtl 4,000

**Con terminale in alluminio**

Consegna STANDARD: 12 giorni lavorativi

Codice	Descrizione	Colore	Unità di misura	
TMA 3400		Tinta unita	mtl	
TMA 3405	Avvolgibile Maxi Roll 50 Air in barre da mtl 0 a 3,999	Finto legno	mtl	
TMA 3410		Raffaello	mtl	
TMA 3415		Tinta unita	mq	
TMA 3420	Avvolgibile Maxi Roll 50 Air telo finito	Finto legno	mq	
TMA 3425		Raffaello	mq	



### COLORI DISPONIBILI

Tinta unita

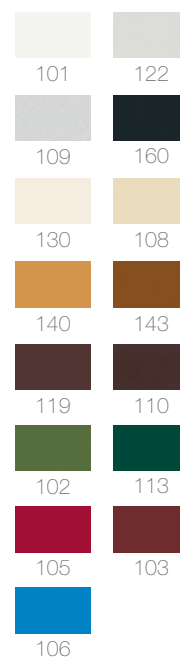

NB: terminale in tinta

Finto legno

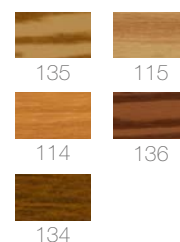

NB: terminale col.143

Raffaello



NB: terminale in tinta

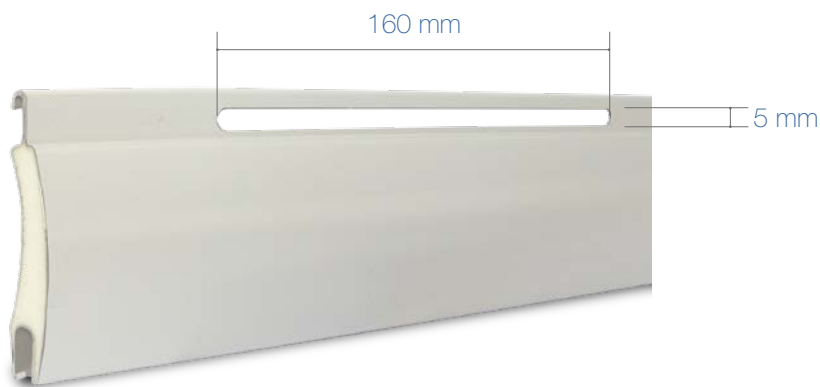

La caratteristica dell'avvolgibile MAXI ROLL 50 AIR è la lunghezza dell'asola, **160 mm** rispetto ai 17 mm delle asole tradizionali questo permette una maggiore luminosità e aerazione degli ambienti.

Eventuali infiltrazioni di luce ad avvolgibile completamente abbassato sono da considerarsi connaturate alle specifiche costruttive del prodotto e non danno adito a contestazione.

# Guide per MAXIROLL 50 AIR

## Incassate / luce

30x25x30



incassata:  
Telo = L. Muro + 42 mm

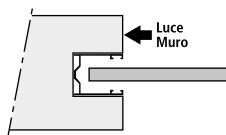

in luce:  
Telo = L. Muro - 17 mm

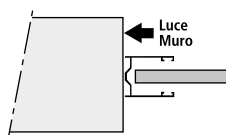

31,5x41x31,5 con distanziale



incassata:  
Telo = L. Muro + 38 mm

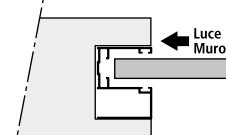

Possibile montaggio in luce:  
Telo = L. Muro - 22 mm

45x27x45 (da utilizzare per L. sup. a mtl. 2,50)



incassata:  
Telo = L. Muro + 72 mm

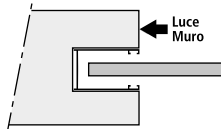

in luce:  
Telo = L. Muro - 20 mm

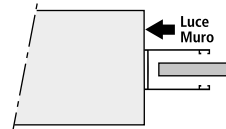

## Per sostituzione

28x17x28 larga



Telo = L. Muro + 27 mm

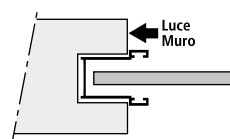

28x19x28



Telo = L. Muro + 27 mm

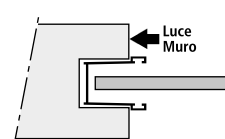

- Codici e caratteristiche guide vedi da pag. 45 a pag. 49
- Avvolgibile sconsigliato con guide in lamiera zincata.

## Tabella motori

Misura telo L x H	Pasini Motors N/M	Pasini LC N/M	Nice N/M	Somfy N/M	Misura telo L x H	Pasini Motors N/M	Pasini LC N/M	Nice N/M	Somfy N/M
1000x1500	20	20	8	6	2500x1500	20	20	15	15
1000x2000	20	20	8	8	2500x2000	30	30	30	30
1000x2500	20	20	15	15	2500x2500	30	30	30	30
1000x3000	20	20	15	15	2500x3000	50	50	40	40
1500x1500	20	20	8	8	3000x1500	30	30	30	30
1500x2000	20	20	15	15	3000x2000	30	30	30	30
1500x2500	20	20	30	20	3000x2500	50	50	40	40
1500x3000	30	30	30	30	3000x3000	50	50	40	40
2000x1500	20	20	15	15	3500x1500	30	30	30	30
2000x2000	20	20	30	20	3500x2000	50	50	40	40
2000x2500	30	30	30	30	3500x2500	50	50	40	40
2000x3000	30	30	30	30	3500x3000	50	50	50	50

N.B. Tutti i motoriduttori sono per rullo Ø 60.

## Diametri di avvolgimento con rullo Ø60

Altezza telo mm	1200	1400	1600	1800	2000	2200	2400	2600	2800	3000
	155	160	170	180	190	200	205	210	220	230

- Con l'utilizzo dei sistemi di sicurezza i diametri aumentano di circa 20 mm.

# 1 Alluminio con poliuretano alta densità

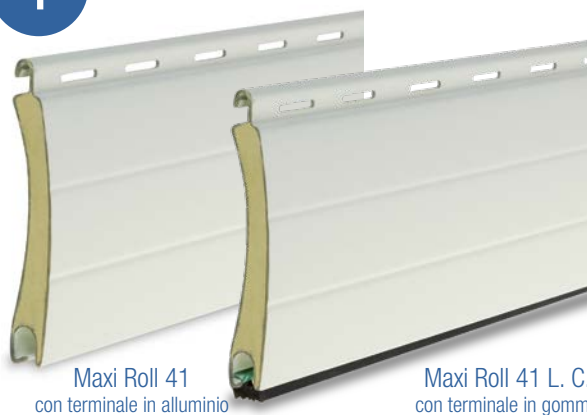

Maxi Roll 41  
con terminale in alluminio

Maxi Roll 41 L. C.  
con terminale in gomma

## MAXI ROLL 41

(9x41)

Informazioni tecniche

Lamierino in alluminio con poliuretano espanso A. D. ecologico.

**Dimensione profilo** mm 9x41

**Spessore con verniciatura** mm 0,33 circa

**Peso al mq** kg 4,150 circa

**Peso al mtl** gr 170 circa

**Stecche per mq** n 24,40

**Massimo impiego garantito** mtl 3,300

### Consegna STANDARD: 12 giorni lavorativi

Codice	Descrizione	Colore	Unità di misura
TMA 3946		Tinta unita	mtl
TMA 3948	Awolgibile Maxi Roll 41 in barre da mtl 4,000 a 6,500	Finto legno	mtl
TMA 3949		Raffaello	mtl
TMA 3942		Tinta unita	mtl
TMA 3944	Awolgibile Maxi Roll 41 in barre da mtl 0 a 3,999	Finto legno	mtl
TMA 3945		Raffaello	mtl
TMA 3950		Tinta unita	mq
TMA 3952	Awolgibile Maxi Roll 41 telo finito	Finto legno	mq
TMA 3953		Raffaello	mq
TMA 3331		Tinta unita	mq
TMA 3336	Awolgibile Maxi Roll 41 Low Cost telo finito	Finto legno	mq
TMA 3341		Raffaello	mq

### Consegna SPEEDY: 7 giorni lavorativi

TMA 4050		Tinta unita	mq
TMA 4052	Awolgibile Maxi Roll 41 SPEEDY telo finito	Finto legno	mq
TMA 4054		Raffaello	mq
TMA 4056		Tinta unita	mq
TMA 4058	Awolgibile Maxi Roll 41 SPEEDY Low Cost telo finito	Finto legno	mq
TMA 4060		Raffaello	mq

### Consegna FIVEDAYS: 5 giorni lavorativi

ONE 9386		Tinta unita	mq
ONE 9387	Awolgibile Maxi Roll 41 FIVEDAYS telo finito	Finto legno	mq
ONE 9388		Raffaello	mq
ONE 9395		Tinta unita	mq
ONE 9396	Awolgibile Maxi Roll 41 FIVEDAYS Low Cost telo finito	Finto legno	mq
ONE 9397		Raffaello	mq

### Consegna THREEDAYS: 3 giorni lavorativi

ONE 9383		Tinta unita	mq
ONE 9384	Awolgibile Maxi Roll 41 THREEDAYS telo finito	Finto legno	mq
ONE 9385		Raffaello	mq
ONE 9392		Tinta unita	mq
ONE 9393	Awolgibile Maxi Roll 41 THREEDAYS Low Cost telo finito	Finto legno	mq
ONE 9394		Raffaello	mq

### Consegna ONEDAY: 1 giorno lavorativo

ONE 9380		Tinta unita	mq
ONE 9381	Awolgibile Maxi Roll 41 ONEDAY telo finito	Finto legno	mq
ONE 9382		Raffaello	mq
ONE 9389		Tinta unita	mq
ONE 9390	Awolgibile Maxi Roll 41 ONEDAY Low Cost telo finito	Finto legno	mq
ONE 9391		Raffaello	mq

### Confezioni barre n° 20

• nota: serie LC e servizi 5-3-1 vengono prodotti con tutte stecche asolate.

### COLORI DISPONIBILI

Tinta unita



NB: terminale in tinta

Finto legno

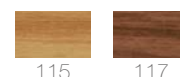

NB: terminale col. 143

Raffaello



NB: terminale in tinta



# Guide per MAXI ROLL 41

## Incassate / luce

30x19x30



incassata:  
Telo = L. Muro + 44 mm

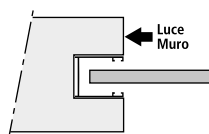

in luce:  
Telo = L. Muro - 15 mm

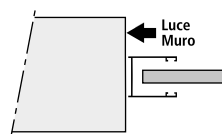

40x21x40 (da utilizzare per L. sup. a mtl. 2,00)



incassata:  
Telo = L. Muro + 63 mm

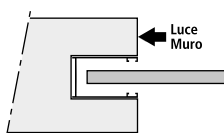

in luce:  
Telo = L. Muro - 15 mm

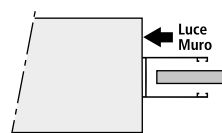

## Per sostituzione

28x15x28



Telo = L. Muro + 27 mm

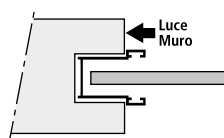

- Codici e caratteristiche guide vedi da pag. 45 a pag. 49
- Avvolgibile sconsigliato con guide in lamiera zincata.
- Modello non compatibile con catenaccioli intermedi.

## Tabella motori

Misura telo L x H	Pasini Motors N/M	Pasini LC N/M	Nice N/M	Somfy N/M	Misura telo L x H	Pasini Motors N/M	Pasini LC N/M	Nice N/M	Somfy N/M
1000x1500	20	20	8	6	2500x1500	20	20	15	15
1000x2000	20	20	8	6	2500x2000	20	20	15	15
1000x2500	20	20	8	8	2500x2500	20	20	30	20
1000x3000	20	20	15	10	2500x3000	30	30	30	30
1500x1500	20	20	8	6	3000x1500	20	20	15	15
1500x2000	20	20	8	8	3000x2000	20	20	30	20
1500x2500	20	20	15	15	3000x2500	30	30	30	30
1500x3000	20	20	15	15	3000x3000	30	30	30	30
2000x1500	20	20	8	8	3500x1500	20	20	30	20
2000x2000	20	20	15	15	3500x2000	30	30	30	30
2000x2500	20	20	15	15	3500x2500	30	30	30	30
2000x3000	20	20	30	20	3500x3000	30	30	30	30

N.B. Tutti i motoriduttori sono per rullo Ø 60.

## Diametri di avvolgimento con rullo Ø60

Altezza telo mm	1200	1400	1600	1800	2000	2200	2400	2600	2800	3000
60	140	150	160	165	170	175	180	185	190	200

- Con l'utilizzo dei sistemi di sicurezza i diametri aumentano di circa 20 mm.



# 1 Alluminio estruso



## BLIND 45

(12x45)

Informazioni tecniche

Profilo in alluminio estruso.

**Dimensione profilo** mm 12x45

**Spessore con verniciatura** mm 1,00 circa

**Peso al mq** kg 8,000 circa

**Peso al mtl** gr 360 circa

**Stecche per mq** n 22,20

**Massimo impiego garantito** mtl 4,000

**Con terminale in alluminio**

### Consegna STANDARD: 15 giorni lavorativi

Codice	Descrizione	Colore	Unità di misura	
TBL 3260	Avvolgibile Blind 45 in barre da 6,500	Grezzo	mtl	
TBL 3263		Tinta unita	mtl	
TBL 3250	Avvolgibile Blind 45 in barre da mtl 0 a 3,999	Grezzo	mtl	
TBL 3253		Tinta unita	mtl	
TBL 3270	Avvolgibile Blind 45 telo finito	Grezzo	mq	
TBL 3273		Tinta unita	mq	



### COLORI DISPONIBILI

Tinta unita



NB: terminale in tinta

### Confezioni barre n° 5

A richiesta sono disponibili colori RAL; quantitativo minimo mq. 15, per tali colori il prezzo viene maggiorato del 10%.

Tempi di consegna colori RAL: entro 35 giorni lavorativi

\* Per i colori Ral non presenti c/o nostra verniciatura verrà addebitato un contributo per acquisto polveri (ogni 25 kg. di polvere acquistata)

# Guide per BLIND 45

Incassate / luce

30x25x30



incassata:  
Telo = L. Muro + 42 mm

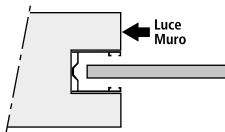

in luce:  
Telo = L. Muro - 17 mm

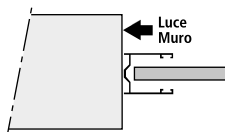

31,5x41x31,5 con distanziale



incassata:  
Telo = L. Muro + 38 mm

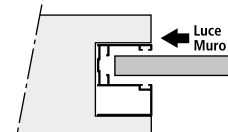

Possibile montaggio in luce:  
Telo = L. Muro - 22 mm

45x27x45 (da utilizzare per L. sup. a mtl. 2,50)



incassata:  
Telo = L. Muro + 72 mm

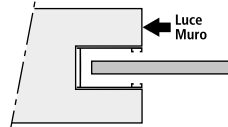

in luce:  
Telo = L. Muro - 20 mm

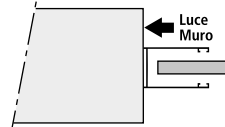

## Per sostituzione

28x16x28



Telo = L. Muro + 27 mm

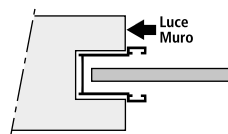

28x17x28 larga



Telo = L. Muro + 27 mm

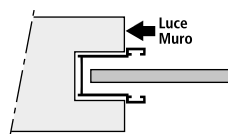

28x19x28

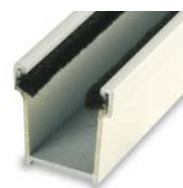

Telo = L. Muro + 27 mm

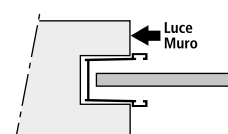

- Codici e caratteristiche guide vedi da pag. 45 a pag. 49
- Avvolgibile sconsigliato con guide in lamiera zincata.
- Modello non compatibile con catenaccioli intermedi.

## Tabella motori

Misura telo L x H	Pasini Motors N/M	Pasini LC N/M	Nice N/M	Nice N/M	Somfy N/M	Misura telo L x H	Pasini Motors N/M	Pasini LC N/M	Nice N/M	Nice N/M	Somfy N/M
1000x1500	20	20	8	-	8	2500x1500	30	30	30	-	30
1000x2000	20	20	15	-	15	2500x2000	30	30	30	-	30
1000x2500	20	20	15	-	15	2500x2500	50	50	40	-	40
1000x3000	30	30	30	-	20	2500x3000	50	50	50	-	50
1500x1500	20	20	15	-	15	3000x1500	30	30	30	-	20
1500x2000	30	30	30	-	20	3000x2000	50	50	40	-	40
1500x2500	30	30	30	-	30	3000x2500	50	50	50	-	50
1500x3000	30	30	30	-	30	3000x3000	-	-	-	80*	-
2000x1500	30	30	30	-	20	3500x1500	50	50	40	-	40
2000x2000	30	30	30	-	30	3500x2000	50	50	40	-	40
2000x2500	30	30	30	-	30	3500x2500	50	50	50	-	50
2000x3000	50	50	40	-	40	3500x3000	-	-	-	80*	-

N.B. Motori disponibili per rullo Ø 60.

\* N.B. Motori disponibili per rullo Ø 70.

## Diametri di avvolgimento con rullo Ø60

Altezza telo mm	1200	1400	1600	1800	2000	2200	2400	2600	2800	3000
60	170	185	200	205	210	220	225	230	245	250

- Con l'utilizzo dei sistemi di sicurezza i diametri aumentano di circa 20 mm.

# 1 Alluminio estruso



## BLIND 27

(9x27)

Informazioni tecniche

Profilo in alluminio estruso.

**Dimensione profilo** mm 9x27

**Spessore con verniciatura** mm 1,00 circa

**Peso al mq** kg 9,000 circa

**Peso al mtl** gr 243 circa

**Stecche per mq** n 37

**Massimo impiego garantito** mtl 4,000

Con terminale in alluminio

### Consegna STANDARD: 15 giorni lavorativi

Codice	Descrizione	Colore	Unità di misura	
TBL 3290	Awvolgibile Blind 27 in barre da mtl 6,500	Grezzo	mtl	
TBL 3293		Tinta unita	mtl	
TBL 3280	Awvolgibile Blind 27 in barre da mtl 0 a 3,999	Grezzo	mtl	
TBL 3283		Tinta unita	mtl	
TBL 3295	Awvolgibile Blind 27 telo finito	Grezzo	mq	
TBL 3298		Tinta unita	mq	



### COLORI DISPONIBILI

Tinta unita



101



122



107



130



143



119

NB: terminale in tinta

### Confezioni barre n° 5

A richiesta sono disponibili colori RAL; quantitativo minimo mq. 15, per tali colori il prezzo viene maggiorato del 10%.

Tempi di consegna colori RAL: entro 35 giorni lavorativi

\* Per i colori Ral non presenti c/o nostra verniciatura verrà addebitato un contributo per acquisto polveri (ogni 25 kg. di polvere acquistata)

# Guide per BLIND 27

## Incassate / luce

30x19x30



incassata:  
Telo = L. Muro + 44 mm

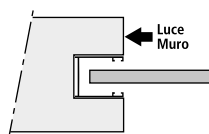

in luce:  
Telo = L. Muro - 15 mm

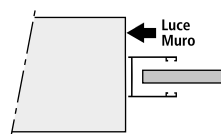

40x21x40 (da utilizzare per L. sup. a mtl. 2,00)



incassata:  
Telo = L. Muro + 63 mm

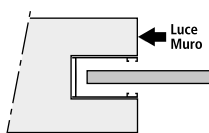

in luce:  
Telo = L. Muro - 15 mm

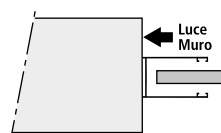

## Per sostituzione

28x15x28



Telo = L. Muro + 27 mm

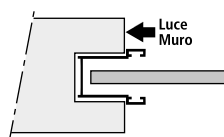

- Codici e caratteristiche guide vedi da pag. 45 a pag. 49
- Avvolgibile sconsigliato con guide in lamiera zincata.
- Modello non compatibile con catenaccioli intermedi.

## Tabella motori

Misura telo L x H	Pasini Motors N/M	Pasini LC N/M	Nice N/M	Nice N/M	Somfy N/M	Misura telo L x H	Pasini Motors N/M	Pasini LC N/M	Nice N/M	Nice N/M	Somfy N/M
1000x1500	20	20	8	-	8	2500x1500	30	30	30	-	30
1000x2000	20	20	15	-	15	2500x2000	30	30	30	-	30
1000x2500	20	20	15	-	15	2500x2500	50	50	40	-	40
1000x3000	30	30	30	-	20	2500x3000	50	50	50	-	50
1500x1500	20	20	15	-	15	3000x1500	30	30	30	-	20
1500x2000	30	30	30	-	20	3000x2000	50	50	40	-	40
1500x2500	30	30	30	-	30	3000x2500	50	50	50	-	50
1500x3000	30	30	30	-	30	3000x3000	-	-	-	80*	-
2000x1500	30	30	30	-	20	3500x1500	50	50	40	-	40
2000x2000	30	30	30	-	30	3500x2000	50	50	40	-	40
2000x2500	30	30	30	-	30	3500x2500	50	50	50	-	50
2000x3000	50	50	40	-	40	3500x3000	-	-	-	80*	-

N.B. Motori disponibili per rullo Ø 60.

\* N.B. Motori disponibili per rullo Ø 70.

## Diametri di avvolgimento con rullo Ø60

Altezza telo mm	1200	1400	1600	1800	2000	2200	2400	2600	2800	3000
60	155	165	175	185	195	200	210	215	220	230

- Con l'utilizzo dei sistemi di sicurezza i diametri aumentano di circa 20 mm.

101 bianco

Terminale in tinta

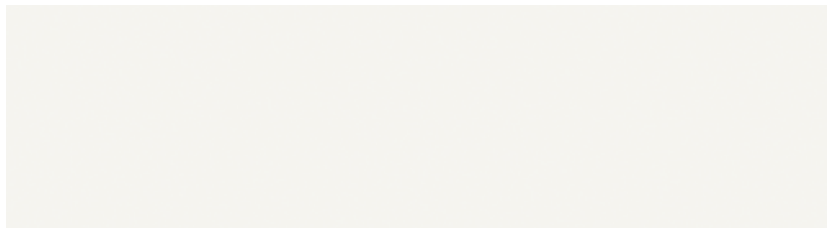

Per Modello:

ROLL 55 - ROLL 55 ECO  
 ROLL 50 AIR  
 ROLL 45  
 ROLL 39 - ROLL P 32  
 MAXI ROLL 55 - MAXI ROLL 55 TP  
 MAXI ROLL 50 AIR  
 MAXI ROLL 41  
 BLIND 45 - BLIND 27

122 grigio chiaro

Terminale in tinta

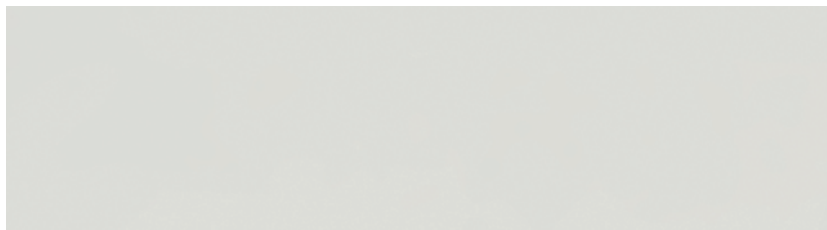

Per Modello:

ROLL 55 - ROLL 55 ECO  
 ROLL 50 AIR  
 ROLL 45  
 MAXI ROLL 55 - MAXI ROLL 55 TP  
 MAXI ROLL 50 AIR  
 MAXI ROLL 41  
 BLIND 45 - BLIND 27

109 argento

Terminale colore argento

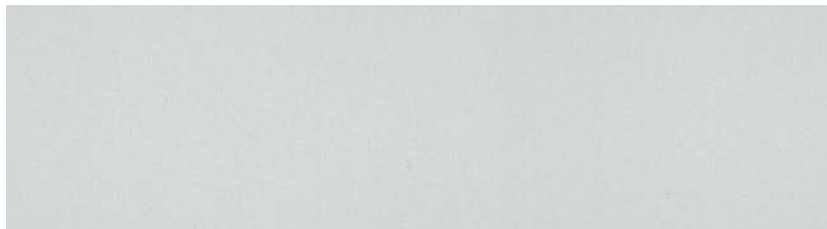

Per Modello:

ROLL 55 - ROLL 55 ECO  
 ROLL 50 AIR  
 ROLL 45  
 ROLL 39 - ROLL P 32  
 MAXI ROLL 55 - MAXI ROLL 55 TP  
 MAXI ROLL 50 AIR  
 MAXI ROLL 41

107 grigio

Terminale in tinta



Per Modello:

ROLL 55 - ROLL 55 ECO  
 ROLL 45  
 ROLL 39 - ROLL P 32  
 MAXI ROLL 55 - MAXI ROLL 55 TP  
 MAXI ROLL 41  
 BLIND 45 - BLIND 27

160 grigio antracite 7016

Terminale in tinta

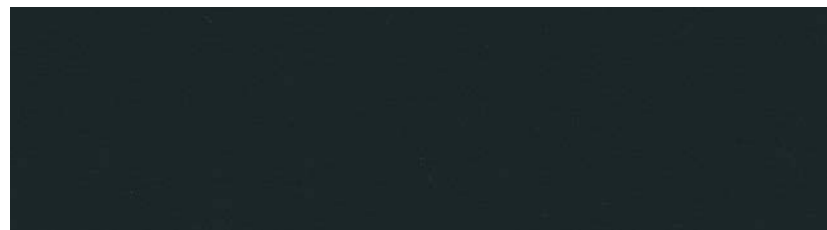

Per Modello:

ROLL 55  
 ROLL 50 AIR  
 MAXI ROLL 55  
 MAXI ROLL 55 TP  
 MAXI ROLL 50 AIR

130 avorio

Terminale in tinta

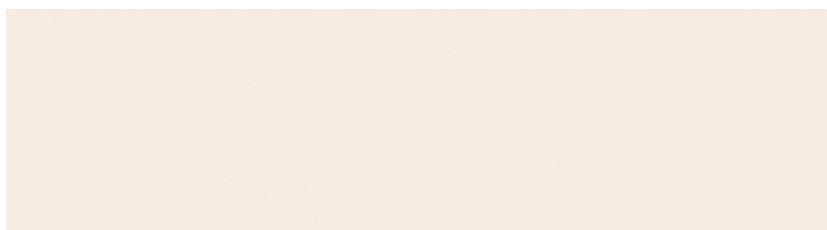

Per Modello:

ROLL 55 - ROLL 55 ECO  
 ROLL 50 AIR  
 ROLL 45  
 ROLL P 32  
 MAXI ROLL 55 - MAXI ROLL 55 TP  
 MAXI ROLL 50 AIR  
 MAXI ROLL 41  
 BLIND 45 - BLIND 27

I colori di questa collana sono stampati; nel caso in cui si richieda una maggiore sicurezza di compatibilità con il prodotto finito, fare riferimento alla cartella colori o campioni al vero. Non si accettano contestazioni per diversità di colori dal prodotto consegnato.

# COLORI AWOLGIBILI ALLUMINIO

108 beige

Terminale in tinta

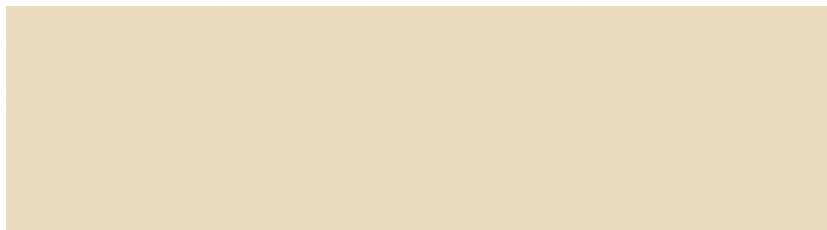

Per Modello:

ROLL 55 - ROLL 55 ECO  
ROLL 50 AIR  
ROLL 45  
ROLL 39 - ROLL P 32  
MAXI ROLL 55 - MAXI ROLL 55 TP  
MAXI ROLL 50 AIR  
MAXI ROLL 41

104 nocciola

Terminale in tinta



Per Modello:

ROLL 55  
ROLL 45  
ROLL P 32  
MAXI ROLL 55  
MAXI ROLL 55 TP  
MAXI ROLL 41

140 ocra

Terminale in tinta



Per Modello:

ROLL 55  
ROLL 50 AIR  
MAXI ROLL 55 - MAXI ROLL 55 TP  
MAXI ROLL 50 AIR

143 marrone

Terminale in tinta



Per Modello:

ROLL 55 - ROLL 55 ECO  
ROLL 50 AIR  
ROLL 45  
ROLL P 32  
MAXI ROLL 55 - MAXI ROLL 55 TP  
MAXI ROLL 50 AIR  
MAXI ROLL 41  
BLIND 45 - BLIND 27

111 tabacco

Terminale in tinta



Per Modello:

ROLL 55  
ROLL 55 ECO  
ROLL 45  
MAXI ROLL 55  
MAXI ROLL 55 TP  
MAXI ROLL 41

119 testa di moro chiaro

Terminale in tinta

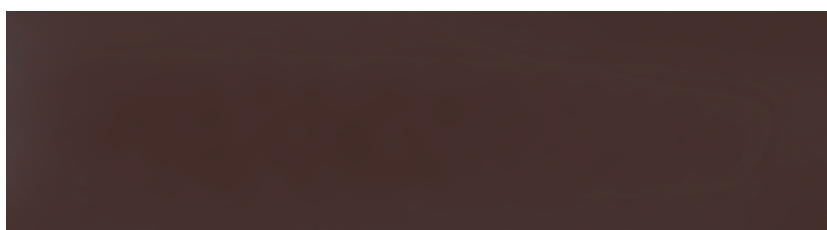

Per Modello:

ROLL 55 - ROLL 55 ECO  
ROLL 50 AIR  
ROLL 45  
ROLL P 32  
MAXI ROLL 55 - MAXI ROLL 55 TP  
MAXI ROLL 50 AIR  
MAXI ROLL 41  
BLIND 45 - BLIND 27

I colori di questa collana sono stampati; nel caso in cui si richieda una maggiore sicurezza di compatibilità con il prodotto finito, fare riferimento alla cartella colori o campioni al vero. Non si accettano contestazioni per diversità di colori dal prodotto consegnato.

145 marrone cioccolato

Terminale in tinta

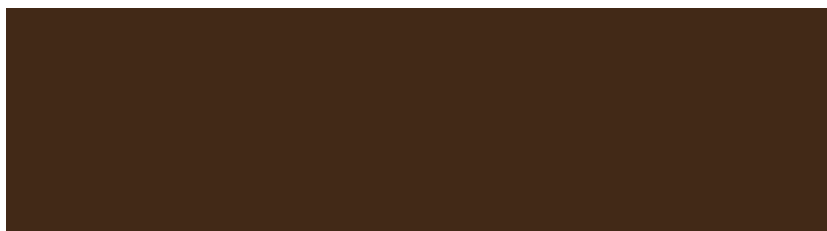

Per Modello:

ROLL 55  
 MAXI ROLL 55  
 MAXI ROLL 55 TP

110 testa di moro

Terminale in tinta

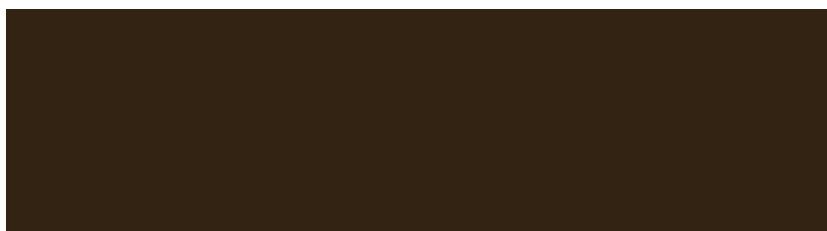

Per Modello:

ROLL 55 - ROLL 55 ECO  
 ROLL 50 AIR  
 ROLL 45  
 ROLL 39 - ROLL P 32  
 MAXI ROLL 55 - MAXI ROLL 55 TP  
 MAXI ROLL 50 AIR  
 MAXI ROLL 41

141 verde acqua

Terminale in tinta



Per Modello:

ROLL 55  
 MAXI ROLL 55  
 MAXI ROLL 55 TP

102 verde chiaro

Terminale in tinta



Per Modello:

ROLL 55  
 ROLL 50 AIR  
 ROLL 45  
 ROLL P 32  
 MAXI ROLL 55 - MAXI ROLL 55 TP  
 MAXI ROLL 50 AIR  
 MAXI ROLL 41

142 verde bandiera

Terminale in tinta



Per Modello:

ROLL 55  
 MAXI ROLL 55  
 MAXI ROLL 55 TP

113 verde scuro

Terminale in tinta



Per Modello:

ROLL 55 - ROLL 55 ECO  
 ROLL 50 AIR  
 ROLL 45  
 ROLL 39 - ROLL P 32  
 MAXI ROLL 55 - MAXI ROLL 55 TP  
 MAXI ROLL 50 AIR  
 MAXI ROLL 41

I colori di questa collana sono stampati; nel caso in cui si richieda una maggiore sicurezza di compatibilità con il prodotto finito, fare riferimento alla cartella colori o campioni al vero. Non si accettano contestazioni per diversità di colori dal prodotto consegnato.

# COLORI AWOLGIBILI ALLUMINIO

105 rosso vivo

Terminale in tinta



Per Modello:

ROLL 55  
ROLL 50 AIR  
ROLL 45  
MAXI ROLL 55 - MAXI ROLL 55 TP  
MAXI ROLL 50 AIR  
MAXI ROLL 41

103 rosso

Terminale in tinta



Per Modello:

ROLL 55  
ROLL 50 AIR  
ROLL 45  
ROLL P 32  
MAXI ROLL 55 - MAXI ROLL 55 TP  
MAXI ROLL 50 AIR  
MAXI ROLL 41

106 azzurro

Terminale in tinta



Per Modello:

ROLL 55  
ROLL 50 AIR  
ROLL 45  
MAXI ROLL 55 - MAXI ROLL 55 TP  
MAXI ROLL 50 AIR  
MAXI ROLL 41

135 finto legno rovere

Terminale colore 143



Per Modello:

ROLL 55 - ROLL 55 ECO  
ROLL 50 AIR  
ROLL 39  
MAXI ROLL 55 - MAXI ROLL 55 TP  
MAXI ROLL 50 AIR

115 finto legno chiaro

Terminale colore 143



Per Modello:

ROLL 55 - ROLL 55 ECO  
ROLL 50 AIR  
ROLL 45  
ROLL P 32  
MAXI ROLL 55 - MAXI ROLL 55 TP  
MAXI ROLL 50 AIR  
MAXI ROLL 41

114 finto legno pino

Terminale colore 143



Per Modello:

ROLL 55  
ROLL 50 AIR  
MAXI ROLL 55  
MAXI ROLL 55 TP  
MAXI ROLL 50 AIR

I colori di questa collana sono stampati; nel caso in cui si richieda una maggiore sicurezza di compatibilità con il prodotto finito, fare riferimento alla cartella colori o campioni al vero. Non si accettano contestazioni per diversità di colori dal prodotto consegnato.



157 finto legno ciliegio

Terminale colore 143



Per Modello:

ROLL 55  
 MAXI ROLL 55  
 MAXI ROLL 55 TP

117 finto legno scuro

Terminale colore 143

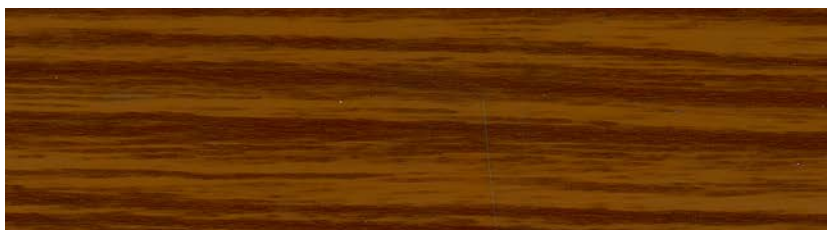

Per Modello:

ROLL 55  
 ROLL 55 ECO  
 ROLL 45  
 ROLL P 32  
 MAXI ROLL 55  
 MAXI ROLL 55 TP  
 MAXI ROLL 41

136 finto legno noce

Terminale colore 143



Per Modello:

ROLL 55  
 ROLL 55 ECO  
 ROLL 50 AIR  
 ROLL 39  
 MAXI ROLL 55  
 MAXI ROLL 55 TP  
 MAXI ROLL 50 AIR

134 finto legno rovere gold

Terminale colore 143



Per Modello:

ROLL 55  
 ROLL 50 AIR  
 MAXI ROLL 55  
 MAXI ROLL 55 TP  
 MAXI ROLL 50 AIR

133 finto legno noce gold

Terminale colore 143



Per Modello:

ROLL 55  
 MAXI ROLL 55  
 MAXI ROLL 55 TP

146 verde raffaello

Terminale in tinta



Per Modello:

ROLL 55 - ROLL 55 ECO  
 ROLL 50 AIR  
 ROLL 45  
 ROLL P 32  
 MAXI ROLL 55 - MAXI ROLL 55 TP  
 MAXI ROLL 50 AIR  
 MAXI ROLL 41

I colori di questa collana sono stampati; nel caso in cui si richieda una maggiore sicurezza di compatibilità con il prodotto finito, fare riferimento alla cartella colori o campioni al vero. Non si accettano contestazioni per diversità di colori dal prodotto consegnato.

# COLORI AVVOLGIBILI ALLUMINIO

147 grigio raffaello

Terminale in tinta



Per Modello:

ROLL 55 - ROLL 55 ECO  
ROLL 50 AIR  
ROLL 45  
ROLL P 32  
MAXI ROLL 55 - MAXI ROLL 55 TP  
MAXI ROLL 50 AIR  
MAXI ROLL 41

148 marrone raffaello

Terminale in tinta



Per Modello:

ROLL 55 - ROLL 55 ECO  
ROLL 50 AIR  
ROLL 45  
MAXI ROLL 55 - MAXI ROLL 55 TP  
MAXI ROLL 50 AIR  
MAXI ROLL 41

149 rosso raffaello

Terminale in tinta



Per Modello:

ROLL 55  
ROLL 50 AIR  
ROLL 45  
MAXI ROLL 55 - MAXI ROLL 55 TP  
MAXI ROLL 50 AIR  
MAXI ROLL 41

# 1 Acciaio



## BLIND 55

(14x55)

Informazioni tecniche

Lamierino in ferro zincato con poliuretano espanso ecologico.

**Dimensione profilo** mm 14x55

**Spessore con verniciatura** mm 0,40 circa

**Peso al mq** kg 9,000 circa

**Peso al mtl** gr 500 circa

**Stecche per mq** n 18,20

**Massimo impiego garantito** mtl 3,900

Blind 55  
con terminale in alluminio

Blind 55 L. C.  
con terminale in gomma

### Consegna STANDARD: 12 giorni lavorativi

Codice	Descrizione	Colore	Unità di misura
TBL 3968		Tinta unita	mtl
TBL 3970	Awolgibile Blind 55 in barre da mtl 4,000 a 6,500	Finto legno	mtl
TBL 3972		Raffaello	mtl
TBL 3960		Tinta unita	mtl
TBL 3962	Awolgibile Blind 55 in barre da mtl 0 a 3,999	Finto legno	mtl
TBL 3964		Raffaello	mtl
TBL 3976		Tinta unita	mq
TBL 3978	Awolgibile Blind 55 telo finito	Finto legno	mq
TBL 3980		Raffaello	mq
TBL 3300		Tinta unita	mq
TBL 3305	Awolgibile Blind 55 Low Cost telo finito	Finto legno	mq
TBL 3310		Raffaello	mq

### Consegna SPEEDY: 7 giorni lavorativi

TBL 3982		Tinta unita	mq
TBL 3983	Awolgibile Blind 55 SPEEDY telo finito	Finto legno	mq
TBL 3984		Raffaello	mq
TBL 3320		Tinta unita	mq
TBL 3325	Awolgibile Blind 55 SPEEDY Low Cost telo finito	Finto legno	mq
TBL 3330		Raffaello	mq

### Consegna FIVEDAYS: 5 giorni lavorativi

ONE 9181		Tinta unita	mq
ONE 9182	Awolgibile Blind 55 FIVEDAYS telo finito	Finto legno	mq
ONE 9183		Raffaello	mq
ONE 9366		Tinta unita	mq
ONE 9367	Awolgibile Blind 55 FIVEDAYS Low Cost telo finito	Finto legno	mq
ONE 9368		Raffaello	mq

### Consegna THREEDAYS: 3 giorni lavorativi

ONE 9170		Tinta unita	mq
ONE 9175	Awolgibile Blind 55 THREEDAYS telo finito	Finto legno	mq
ONE 9180		Raffaello	mq
ONE 9363		Tinta unita	mq
ONE 9364	Awolgibile Blind 55 THREEDAYS Low Cost telo finito	Finto legno	mq
ONE 9365		Raffaello	mq

### Consegna ONEDAY: 1 giorno lavorativo

ONE 9155		Tinta unita	mq
ONE 9160	Awolgibile Blind 55 ONEDAY telo finito	Finto legno	mq
ONE 9165		Raffaello	mq
ONE 9360		Tinta unita	mq
ONE 9361	Awolgibile Blind 55 ONEDAY Low Cost telo finito	Finto legno	mq
ONE 9362		Raffaello	mq

### COLORI DISPONIBILI

Tinta unita



NB: terminale in tinta

Finto legno

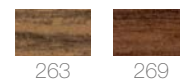

NB: terminale col. 143

Raffaello



NB: terminale in tinta



### Confezioni barre n° 15

• nota: serie LC e servizi 5- 3 -1 vengono prodotti con tutte stecche asolate.

# Guide per BLIND 55

## Incassate / luce

30x25x30



incassata:  
Telo = L. Muro + 42 mm

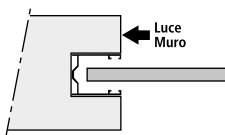

in luce:  
Telo = L. Muro - 17 mm

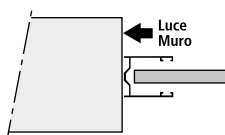

31,5x41x31,5 con distanziale



incassata:  
Telo = L. Muro + 38 mm

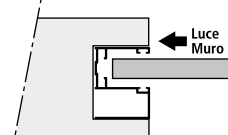

Possibile montaggio in luce:  
Telo = L. Muro - 22 mm

45x27x45 (da utilizzare per L. sup. a mtl. 2,50)



incassata:  
Telo = L. Muro + 72 mm

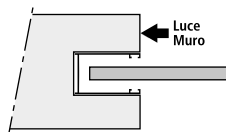

in luce:  
Telo = L. Muro - 20 mm

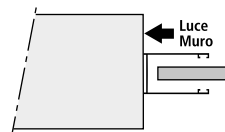

## Per sostituzione

28x17x28 larga



Telo = L. Muro + 27 mm

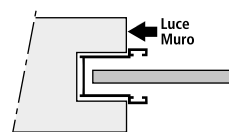

28x19x28

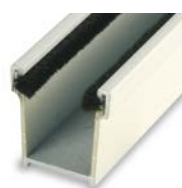

Telo = L. Muro + 27 mm

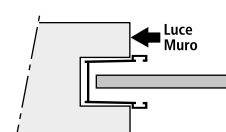

- Codici e caratteristiche guide vedi da pag. 45 a pag. 49
- Avvolgibile sconsigliato con guide in lamiera zincata.

## Tabella motori

Misura telo L x H	Pasini Motors N/M	Pasini LC N/M	Nice N/M	Nice N/M	Somfy N/M	Misura telo L x H	Pasini Motors N/M	Pasini LC N/M	Nice N/M	Nice N/M	Somfy N/M
1000x1500	20	20	8	-	8	2500x1500	30	30	30	-	30
1000x2000	20	20	15	-	15	2500x2000	30	30	30	-	30
1000x2500	20	20	15	-	15	2500x2500	50	50	40	-	40
1000x3000	30	30	30	-	20	2500x3000	50	50	50	-	50
1500x1500	20	20	15	-	15	3000x1500	30	30	30	-	20
1500x2000	30	30	30	-	20	3000x2000	50	50	40	-	40
1500x2500	30	30	30	-	30	3000x2500	50	50	50	-	50
1500x3000	30	30	30	-	30	3000x3000	-	-	-	80*	-
2000x1500	30	30	30	-	20	3500x1500	50	50	40	-	40
2000x2000	30	30	30	-	30	3500x2000	50	50	40	-	40
2000x2500	30	30	30	-	30	3500x2500	50	50	50	-	50
2000x3000	50	50	40	-	40	3500x3000	-	-	-	80*	-

N.B. Motori disponibili per rullo Ø 60.

\* N.B. Motori disponibili per rullo Ø 70.

## Diametri di avvolgimento con rullo Ø60

Altezza telo mm	1200	1400	1600	1800	2000	2200	2400	2600	2800	3000
60	155	170	175	185	200	205	215	220	230	240

- Con l'utilizzo dei sistemi di sicurezza i diametri aumentano di circa 20 mm.

# 1 Acciaio

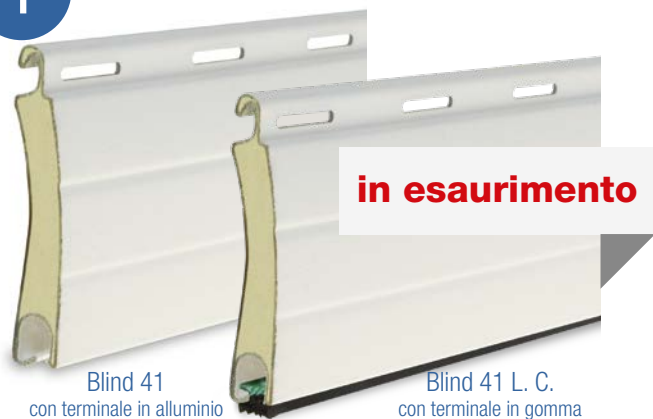

## BLIND 41

(9x41)

Informazioni tecniche

Lamierino in ferro zincato con poliuretano espanso ecologico.

**Dimensione profilo** mm 9x41

**Spessore con verniciatura** mm 0,40 circa

**Peso al mq** kg 9,000 circa

**Peso al mtl** gr 370 circa

**Stecche per mq** n 24,40

**Massimo impiego garantito** mtl 3,500

### Consegna STANDARD: 12 giorni lavorativi

Codice	Descrizione	Colore	Unità di misura
TBL 3175		Tinta unita	mtl
TBL 3180	Awolgibile Blind 41 in barre da mtl 4,000 a 6,500	Finto legno	mtl
TBL 3185		Raffaello	mtl
TBL 3167		Tinta unita	mtl
TBL 3168	Awolgibile Blind 41 in barre da mtl 0 a 3,999	Finto legno	mtl
TBL 3169		Raffaello	mtl
TBL 3190		Tinta unita	mq
TBL 3195	Awolgibile Blind 41 telo finito	Finto legno	mq
TBL 3196		Raffaello	mq
TBL 3350		Tinta unita	mq
TBL 3355	Awolgibile Blind 41 Low Cost telo finito	Finto legno	mq
TBL 3360		Raffaello	mq



### COLORI DISPONIBILI

Tinta unita



NB: terminale in tinta

### Consegna SPEEDY: 7 giorni lavorativi

TBL 3990		Tinta unita	mq
TBL 3991	Awolgibile Blind 41 SPEEDY telo finito	Finto legno	mq
TBL 3992		Raffaello	mq
TBL 3335		Tinta unita	mq
TBL 3340	Awolgibile Blind 41 SPEEDY Low Cost telo finito	Finto legno	mq
TBL 3345		Raffaello	mq



Finto legno

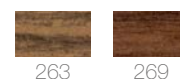

NB: terminale col.143

### Consegna FIVEDAYS: 5 giorni lavorativi

ONE 9280		Tinta unita	mq
ONE 9285	Awolgibile Blind 41 FIVEDAYS telo finito	Finto legno	mq
ONE 9290		Raffaello	mq
ONE 9376		Tinta unita	mq
ONE 9377	Awolgibile Blind 41 FIVEDAYS Low Cost telo finito	Finto legno	mq
ONE 9378		Raffaello	mq



Raffaello



NB: terminale in tinta

### Consegna THREEDAYS: 3 giorni lavorativi

ONE 9265		Tinta unita	mq
ONE 9270	Awolgibile Blind 41 THREEDAYS telo finito	Finto legno	mq
ONE 9275		Raffaello	mq
ONE 9373		Tinta unita	mq
ONE 9374	Awolgibile Blind 41 THREEDAYS Low Cost telo finito	Finto legno	mq
ONE 9375		Raffaello	mq



### Consegna ONEDAY: 1 giorno lavorativo

ONE 9250		Tinta unita	mq
ONE 9255	Awolgibile Blind 41 ONEDAY telo finito	Finto legno	mq
ONE 9260		Raffaello	mq
ONE 9370		Tinta unita	mq
ONE 9371	Awolgibile Blind 41 ONEDAY Low Cost telo finito	Finto legno	mq
ONE 9372		Raffaello	mq



### Confezioni barre n° 15

• nota: serie LC e servizi 5-3-1 vengono prodotti con tutte stecche asolate.



# Guide per BLIND 41

## Incassate / luce

30x19x30



incassata:  
Telo = L. Muro + 44 mm

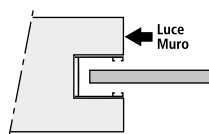

in luce:  
Telo = L. Muro - 15 mm

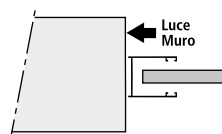

40x21x40 (da utilizzare per L. sup. a mtl. 2,00)



incassata:  
Telo = L. Muro + 63 mm

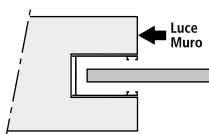

in luce:  
Telo = L. Muro - 15 mm

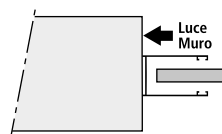

## Per sostituzione

28x15x28



Telo = L. Muro + 27 mm

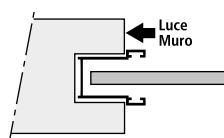

- Codici e caratteristiche guide vedi da pag. 45 a pag. 49
- Avvolgibile sconsigliato con guide in lamiera zincata.
- Modello non compatibile con catenaccioli intermedi.

## Tabella motori

Misura telo L x H	Pasini Motors N/M	Pasini LC N/M	Nice N/M	Nice N/M	Somfy N/M	Misura telo L x H	Pasini Motors N/M	Pasini LC N/M	Nice N/M	Nice N/M	Somfy N/M
1000x1500	20	20	8	-	8	2500x1500	30	30	30	-	30
1000x2000	20	20	15	-	15	2500x2000	30	30	30	-	30
1000x2500	20	20	15	-	15	2500x2500	50	50	40	-	40
1000x3000	30	30	30	-	20	2500x3000	50	50	50	-	50
1500x1500	20	20	15	-	15	3000x1500	30	30	30	-	20
1500x2000	30	30	30	-	20	3000x2000	50	50	40	-	40
1500x2500	30	30	30	-	30	3000x2500	50	50	50	-	50
1500x3000	30	30	30	-	30	3000x3000	-	-	-	80*	-
2000x1500	30	30	30	-	20	3500x1500	50	50	40	-	40
2000x2000	30	30	30	-	30	3500x2000	50	50	40	-	40
2000x2500	30	30	30	-	30	3500x2500	50	50	50	-	50
2000x3000	50	50	40	-	40	3500x3000	-	-	-	80*	-

N.B. Motori disponibili per rullo Ø 60.

\* N.B. Motori disponibili per rullo Ø 70.

## Diametri di avvolgimento con rullo Ø60

Altezza telo mm	1200	1400	1600	1800	2000	2200	2400	2600	2800	3000
60	143	146	160	165	170	175	185	190	195	205

- Con l'utilizzo dei sistemi di sicurezza i diametri aumentano di circa 20 mm.

268 bianco ghiaccio

Terminale in tinta

Per Modello:

BLIND 55

BLIND 41

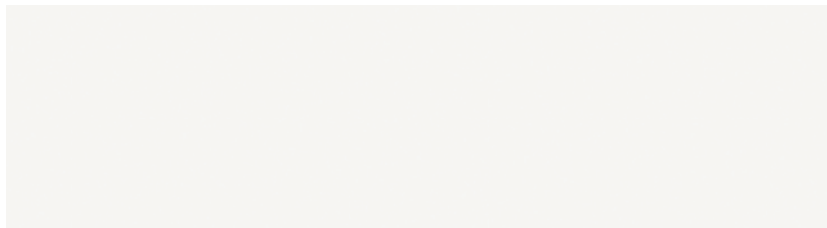

260 bianco

Terminale in tinta

Per Modello:

BLIND 55

BLIND 41

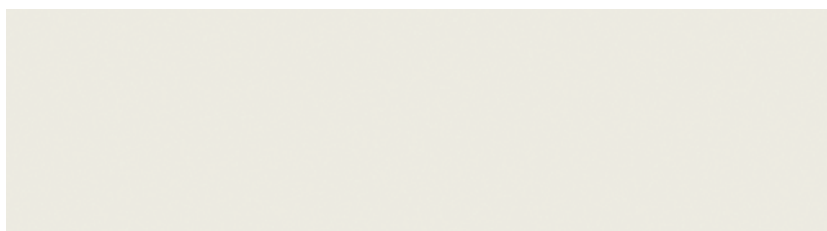

286 grigio chiaro

Terminale in tinta

Per Modello:

BLIND 55

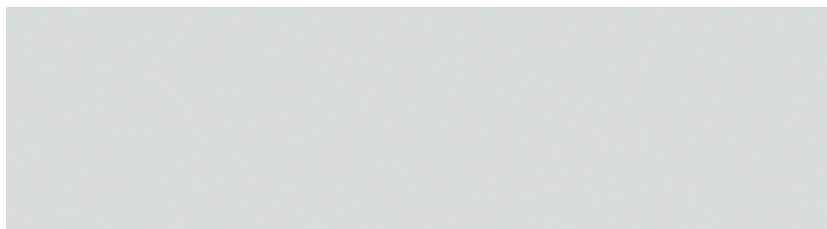

261 grigio

Terminale in tinta

Per Modello:

BLIND 55

BLIND 41



285 avorio

Terminale in tinta

Per Modello:

BLIND 55

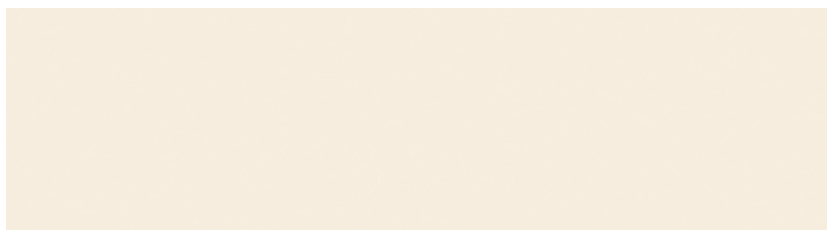

262 nocciola

Terminale in tinta

Per Modello:

BLIND 55

BLIND 41

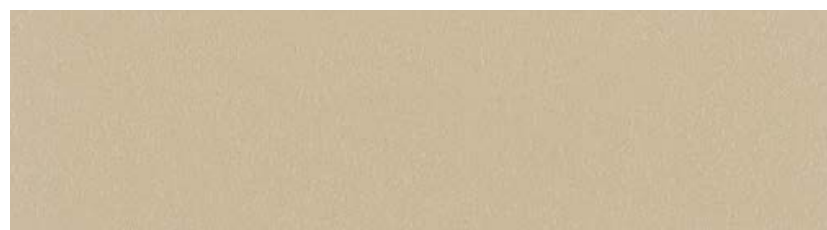

I colori di questa collana sono stampati; nel caso in cui si richieda una maggiore sicurezza di compatibilità con il prodotto finito, fare riferimento alla cartella colori o campioni al vero. Non si accettano contestazioni per diversità di colori dal prodotto consegnato.

# COLORI AWOLGIBILI ACCIAIO

274 oca

Terminale in tinta

Per Modello:

BLIND 55



272 marrone

Terminale in tinta

Per Modello:

BLIND 55

BLIND 41



264 testa di moro

Terminale in tinta

Per Modello:

BLIND 55

BLIND 41

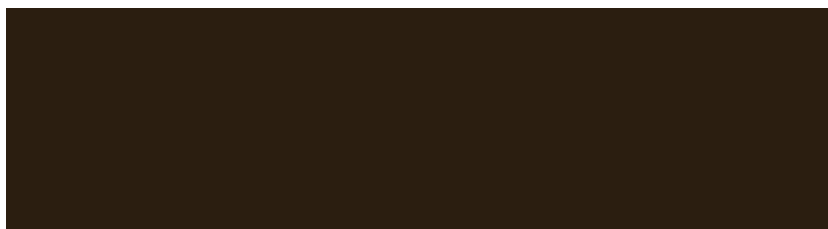

273 verde acqua

Terminale in tinta

Per Modello:

BLIND 55



265 verde scuro

Terminale in tinta

Per Modello:

BLIND 55

BLIND 41



267 rosso vivo

Terminale in tinta

Per Modello:

BLIND 55

BLIND 41



I colori di questa collana sono stampati; nel caso in cui si richieda una maggiore sicurezza di compatibilità con il prodotto finito, fare riferimento alla cartella colori o campioni al vero. Non si accettano contestazioni per diversità di colori dal prodotto consegnato.



266 rosso

Terminale in tinta

Per Modello:

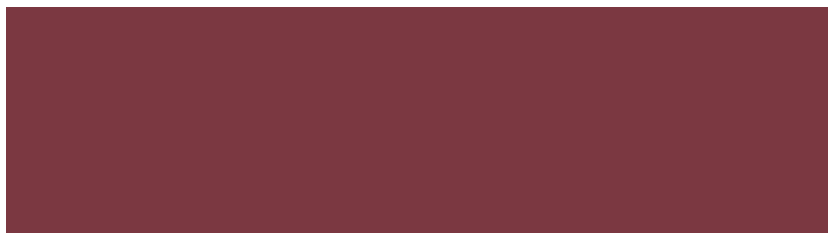
BLIND 55  
BLIND 41

270 azzurro

Terminale in tinta

Per Modello:

BLIND 55



263 finto legno chiaro

Terminale colore 143

Per Modello:

BLIND 55  
BLIND 41

269 finto legno scuro

Terminale colore 143

Per Modello:

BLIND 55  
BLIND 41

280 verde raffaello

Terminale in tinta

Per Modello:

BLIND 55

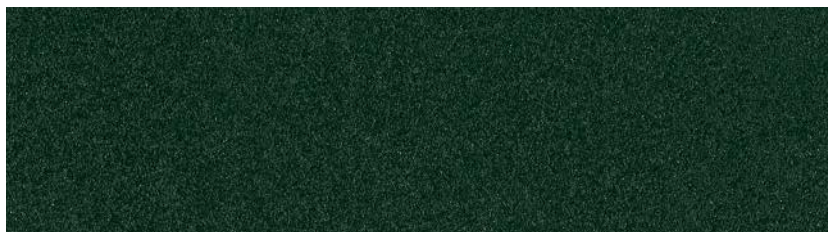

281 grigio raffaello

Terminale in tinta

Per Modello:

BLIND 55  
BLIND 41

I colori di questa collana sono stampati; nel caso in cui si richieda una maggiore sicurezza di compatibilità con il prodotto finito, fare riferimento alla cartella colori o campioni al vero. Non si accettano contestazioni per diversità di colori dal prodotto consegnato.

# COLORI AWOLGIBILI ACCIAIO

282 rosso raffaello

Terminale in tinta

Per Modello:

BLIND 55

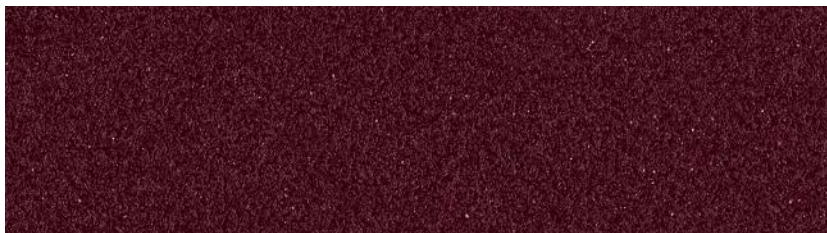

283 marrone raffaello

Terminale in tinta

Per Modello:

BLIND 55



## Ganci di fissaggio

Codice	Descrizione	Confezione pezzi	Unità di misura	Per avvolgibili modello
GGA 3300	Gancio di fissaggio in PVC	1000	cad.	Roll 55 - Roll 55 Eco Roll 50 Air Maxi Roll 55 - Maxi Roll 55 TP Maxi Roll 50 Air
GGA 3301	Gancio di fissaggio in alluminio	1000	cad.	Blind 45 Blind 55
GGA 3302	Gancio di fissaggio mini in alluminio	1000	cad.	Roll 45 Maxi Roll 41 Blind 27 Blind 41



N.B. A Nostra discrezione il gancio può essere sostituito con asole nella prima stecca.

N.B. Nei modelli ROLL 39 e ROLL P32, il cintino è sempre fissato con asole nella prima stecca.

## Cintino di fissaggio

Codice	Descrizione	Confezione pezzi	Unità di misura
GCI 3303	Cintino di fissaggio in nylon	2500	cad.



N.B. I ganci e i cintini di fissaggio al rullo sono compresi nel telo.

## Gancio di fissaggio al rullo

Codice	Descrizione	Confezione da n°	Unità di misura
AGA 1690	Gancio di fissaggio zincato	1000	cad.

N.B. Consigliato per avvolgibili motorizzati. Viene fornito solo su richiesta; addebitato e consegnato a parte.



## Cintino di fissaggio speciale

Codice	Descrizione	Confezione da n°	Unità di misura
GCI 3305	Cintino di fissaggio speciale	2000	cad.
GGA 3310	Gancio zincato speciale	2000	cad.
GGA 3311	Differenza per cintino e gancio speciale montato nel telo		cad.



N.B. Su richiesta verranno forniti sempre a parte e non assemblati.

# TERMINALI IN ALLUMINIO

## Terminale 13x56

Profilo in alluminio estruso

**Peso al mtl** gr 510 circa

**Dimensione profilo** mm 13x56

Codice	Descrizione	Colore	Unità di misura	Per avvolgibili modello
TTE 3305		Grezzo	mtl	Roll 55
TTE 3306	Terminale in barre da mtl 6,500	Argento	mtl	Roll 55 Eco
TTE 3307		Bronzo	mtl	Roll 50 Air
TTE 3315		Verniciato	mtl	Maxi Roll 55
TTM 3320		Grezzo	mtl	Maxi Roll 55 TP
TTM 3321	Terminale a misura	Argento	mtl	Maxi Roll 50 Air
TTM 3322		Bronzo	mtl	Blind 45
TTM 3330		Verniciato	mtl	Blind 55
				Futura 2.0 - 4.0 TOP
				Magnum

### Confezioni barre n° 5

N.B. I terminali in alluminio 13x56 sono consigliati per gli avvolgibili in PVC:

- aumentano la resistenza alle intrusioni
- diminuiscono la possibilità di deformazioni.

## Terminale 9x56

Profilo in alluminio estruso

**Peso al mtl** gr 460 circa

**Dimensione profilo** mm 9x56

Codice	Descrizione	Colore	Unità di misura	Per avvolgibili modello
TTE 3365		Grezzo	mtl	
TTE 3366	Terminale in barre da mtl 6,500	Argento	mtl	Roll 45
TTE 3367		Bronzo	mtl	Roll 39
TTE 3375		Verniciato	mtl	Roll P 32
TTM 3380		Grezzo	mtl	Maxi Roll 41
TTM 3381	Terminale a misura	Argento	mtl	Blind 27
TTM 3382		Bronzo	mtl	Blind 41
TTM 3390		Verniciato	mtl	

### Confezioni barre n° 5

## Terminale 9x56 per inversione

Profilo in alluminio estruso

**Peso al mtl** gr 460 circa

**Dimensione profilo** mm 9x56

Codice	Descrizione	Colore	Unità di misura	Per avvolgibili modello
TTE 3395		Grezzo	mtl	
TTE 3396	Terminale in barre da mtl 6,500	Argento	mtl	
TTE 3397		Bronzo	mtl	
TTE 3405		Verniciato	mtl	
TTM 3410		Grezzo	mtl	Tutti i modelli
TTM 3411	Terminale a misura	Argento	mtl	
TTM 3412		Bronzo	mtl	
TTM 3420		Verniciato	mtl	

### Confezioni barre n° 5

## DESCRIZIONE ARTICOLI

N.B. Barre: I terminali in barre non sono compresi di spazzolino. Viene fornito solo su richiesta con relativo addebito. Le barre vengono tagliate a metà per il trasporto, se spedite con vettore.

N.B. Misura: I terminali a misura sono forniti di spazzolino inserito e foro tappi.



## Terminale in gomma

Codice	Descrizione	Colore	Unità di misura	Per avvolgibili modello
TTE 3425	Terminale standard in rotoli da mtl 150	Nero	mtl	Roll 55 Roll 50 Air Maxi Roll 55 - Maxi Roll 55 TP Maxi Roll 50 Air
TTM 3426	Terminale standard a misura	Nero	mtl	Blind 45 - Blind 55 Futura 4.0
TTE 3435	Terminale medio in rotoli da mtl 200	Nero	mtl	Roll 55 Eco Roll 45 Maxi Roll 41
TTM 3436	Terminale medio a misura	Nero	mtl	Blind 27 Blind 41

N.B. Il terminale in gomma viene inserito nell'avvolgibile al posto del terminale in alluminio (solo su richiesta) e non comporta differenza di prezzo.

N.B. Il foro tappi viene effettuato sulla stecca con terminale in gomma.



## Spazzolino in tessuto per terminali

Codice	Descrizione	Unità di misura	Per terminali modello
TSP 3780	Spazzolino da mm 5x5 in rotoli da mtl 450	mtl	terminale 13x56
TSM 3782	Spazzolino da mm 5x5 a misura	mtl	terminale 9x56 terminale 9x56 inversione



# GUIDE IN ALLUMINIO

(da sostituzione)

## Guida 28x15x28

Profilo in alluminio estruso per sostituzioni

Peso al mtl gr 210

Dimensione profilo esterno mm 28x15x28

Codice	Descrizione	Colore	Unità di misura	Per avvolgibili modello
TGU 3625		Grezzo	mtl	
TGU 3626		Argento	mtl	
TGU 3627	Guida in barre da mtl 6,500	Bronzo	mtl	Roll 45
TGU 3628		Bianco 9010	mtl	Roll 39
TGU 3629		Panna 1013	mtl	Roll P 32
TGU 3631		Elettrocolore	mtl	Maxi Roll 41
TGM 3640	Guida a misura spazzolino	Grezzo	mtl	Blind 27
TGM 3641		Argento	mtl	Blind 41
TGM 3642		Bronzo	mtl	
TGM 3643		Bianco 9010	mtl	
TGM 3644		Panna 1013	mtl	
TGM 3646		Elettrocolore	mtl	

Confezioni barre n° 10

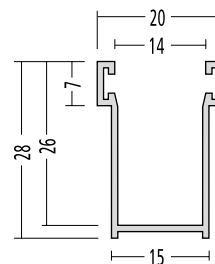

## Guida 28x16x28

Profilo in alluminio estruso per sostituzioni

Peso al mtl gr 210 circa

Dimensione profilo esterno mm 28x16x28

Codice	Descrizione	Colore	Unità di misura	€	Per avvolgibili modello
TGU 3300		Grezzo	mtl	3,55	
TGU 3305		Argento	mtl	4,40	
TGU 3310	Guida in barre da mtl 6,500	Bronzo	mtl	4,40	Roll 55
TGU 3315		Bianco 9010	mtl	4,65	Roll 55 Eco
TGU 3320		Panna 1013	mtl	4,65	Maxi Roll 55
TGU 3325		Elettrocolore	mtl	4,65	Blind 45
TGM 3350	Guida a misura con spazzolino	Grezzo	mtl	6,85	Futura 2.0
TGM 3355		Argento	mtl	7,85	Futura 4.0
TGM 3360		Bronzo	mtl	7,85	Futura 4.0 TOP
TGM 3365		Bianco 9010	mtl	8,05	
TGM 3370		Panna 1013	mtl	8,05	
TGM 3375		Elettrocolore	mtl	8,05	

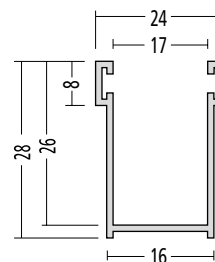

NB: questa tipologia di guida deve essere perfettamente allineata (parte dx con parte sx) e in squadra per permettere il corretto scorrimento dell'avvolgibile.

Confezioni barre n° 10

## DESCRIZIONE ARTICOLI

N.B. Barre: Le guide in barre non sono comprese di spazzolino, viene fornito solo su richiesta con relativo addebito. Le barre vengono tagliate a metà per il trasporto, se spedite con vettore.

N.B. Misura: Le guide a misura sono fornite con invito e spazzolino già inserito (foro fondo guida e foro catenacciolo compresi nel prezzo ed eseguiti se richiesti).

## N.B. Per evitare problemi di scorrimento degli avvolgibili con guide da sostituzione verificare i seguenti punti:

- controllare che le guide siano inserite senza alcun restringimento e perfettamente in squadra.
- utilizzare per il loro montaggio solo silicone; l'inserimento di viti posizionate sul fondo guida, può causare il restringimento e il relativo malfunzionamento dell'avvolgibile.



## Guida 28x17x28 larga

Profilo in alluminio estruso per sostituzioni

Peso al mtl gr 237

Dimensione profilo esterno mm 28x17x28

Codice	Descrizione	Colore	Unità di misura	Per avvolgibili modello
TGU 3655		Grezzo	mtl	
TGU 3656		Argento	mtl	
TGU 3657	Guida in barre da mtl 6,500	Bronzo	mtl	Roll 55
TGU 3658		Bianco 9010	mtl	Roll 55 Eco
TGU 3659		Panna 1013	mtl	Roll 50 Air
TGU 3661		Elettrocolore	mtl	Maxi Roll 55
TGU 3654		Marrone 8017	mtl	Blind 45
TGM 3670	Guida a misura con spazzolino	Grezzo	mtl	Blind 55
TGM 3671		Argento	mtl	Futura 2.0
TGM 3672		Bronzo	mtl	Futura 4.0
TGM 3673		Bianco 9010	mtl	Futura 4.0 TOP
TGM 3674		Panna 1013	mtl	Magnum
TGM 3676		Elettrocolore	mtl	Safeblind
TGM 3675		Marrone 8017	mtl	Safeblind light
TGM 3875		Grezzo	mtl	
TGM 3880	Guida a misura con guarnizione in gomma	Argento	mtl	Microvision
TGM 3885		Bronzo	mtl	
TGM 3890		Bianco 9010	mtl	
TGM 3895		Panna 1013	mtl	
TGM 3900		Elettrocolore	mtl	
TGM 3905	Marrone 8017	mtl		

## Confezioni barre n° 10

## Guida 28x19x28

Profilo in alluminio estruso per sostituzioni

Peso al mtl gr 220

Dimensione profilo esterno mm 28x19x28

Codice	Descrizione	Colore	Unità di misura	Per avvolgibili modello
TGU 3475		Grezzo	mtl	
TGU 3476		Argento	mtl	Roll 55
TGU 3477	Guida in barre da mtl 6,500	Bronzo	mtl	Roll 55 Eco
TGU 3478		Bianco 9010	mtl	Roll 50 Air
TGU 3479		Panna 1013	mtl	Maxi Roll 55
TGU 3481		Elettrocolore	mtl	Maxi Roll 50 Air
TGM 3490		Grezzo	mtl	Blind 45
TGM 3491	Guida a misura	Argento	mtl	Blind 55
TGM 3492		Bronzo	mtl	Futura 2.0
TGM 3493		Bianco 9010	mtl	Futura 4.0
TGM 3494		Panna 1013	mtl	Futura 4.0 TOP
TGM 3496		Elettrocolore	mtl	Magnum
TGM 3910		Grezzo	mtl	Safeblind
TGM 3915	Guida a misura con guarnizione in gomma	Argento	mtl	Safeblind light
TGM 3920		Bronzo	mtl	Microvision
TGM 3925		Bianco 9010	mtl	
TGM 3930		Panna 1013	mtl	
TGM 3935		Elettrocolore	mtl	

## Confezioni barre n° 10

## DESCRIZIONE ARTICOLI

N.B. Barre: Le guide in barre non sono comprese di spazzolino o guarnizione in gomma, viene fornito solo su richiesta con relativo addebito. Le barre vengono tagliate a metà per il trasporto, se spedite con vettore.

N.B. Misura: Le guide a misura sono fornite con invito e spazzolino già inserito (foro fondo guida e foro catenacciolo compresi nel prezzo ed eseguiti se richiesti).

**N.B. Per evitare problemi di scorrimento degli avvolgibili con guide da sostituzione verificare i seguenti punti:**

- controllare che le guide siano inserite senza alcun restringimento e perfettamente in squadra.
- utilizzare per il loro montaggio solo silicone; l'inserimento di viti posizionate sul fondo guida, può causare il restringimento e il relativo malfunzionamento dell'avvolgibile.

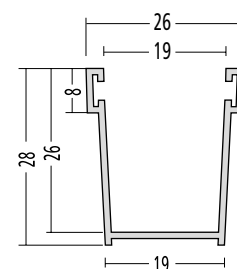
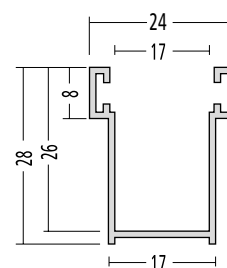

# GUIDE IN ALLUMINIO

(da incasso o in luce)

## Guida 30x19x30

Profilo in alluminio estruso

Peso al mtl gr 256

Dimensione profilo esterno mm 30x19x30

Codice	Descrizione	Colore	Unità di misura	Per avvolgibili modello
TGU 3505		Grezzo	mtl	
TGU 3506		Argento	mtl	
TGU 3507	Guida in barre da mtl 6,500	Bronzo	mtl	
TGU 3508		Bianco 9010	mtl	Roll 45
TGU 3509		Panna 1013	mtl	Roll 39
TGU 3511		Elettrocolore	mtl	Roll P 32
TGM 3520		Grezzo	mtl	Maxi Roll 41
TGM 3521		Argento	mtl	Blind 27
TGM 3522	Guida a misura con spazzolino	Bronzo	mtl	Blind 41
TGM 3523		Bianco 9010	mtl	
TGM 3524		Panna 1013	mtl	
TGM 3526		Elettrocolore	mtl	

Confezioni barre n° 10

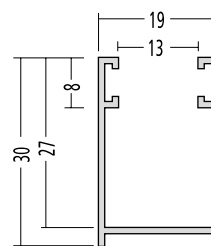

## Guida 30x25x30

Profilo in alluminio estruso

Peso al mtl gr 300

Dimensione profilo esterno mm 30x25x30

Codice	Descrizione	Colore	Unità di misura	Per avvolgibili modello
TGU 3535		Grezzo	mtl	
TGU 3536		Argento	mtl	
TGU 3537		Bronzo	mtl	Roll 55
TGU 3538	Guida in barre da mtl 6,500	Bianco 9010	mtl	Roll 55 Eco
TGU 3539		Panna 1013	mtl	Roll 50 Air
TGU 3541		Elettrocolore	mtl	Maxi Roll 55
TGU 3542		Verde 6005	mtl	Maxi Roll 50 Air
TGU 3534		Marrone 8017	mtl	Blind 45
TGM 3550		Grezzo	mtl	Blind 55
TGM 3551		Argento	mtl	Futura 2.0
TGM 3552		Bronzo	mtl	Futura 4.0
TGM 3553	Guida a misura con spazzolino	Bianco 9010	mtl	Futura 4.0 TOP
TGM 3554		Panna 1013	mtl	Magnum
TGM 3556		Elettrocolore	mtl	Vision
TGM 3557		Verde 6005	mtl	Safeblind
TGM 3555		Marrone 8017	mtl	Safeblind light
TGM 3805		Grezzo	mtl	
TGM 3810		Argento	mtl	
TGM 3815		Bronzo	mtl	
TGM 3820	Guida a misura con guarnizione in gomma	Bianco 9010	mtl	Microvision
TGM 3825		Panna 1013	mtl	
TGM 3830		Elettrocolore	mtl	
TGM 3835		Verde 6005	mtl	
TGM 3840		Marrone 8017	mtl	

Confezioni barre n° 10

## DESCRIZIONE ARTICOLI

N.B. Barre: Le guide in barre non sono comprese di spazzolino o guarnizione in gomma, viene fornito solo su richiesta con relativo addebito. Le barre vengono tagliate a metà per il trasporto, se spedite con vettore.

N.B. Misura: Le guide a misura sono fornite con invito e spazzolino già inserito (foro fondo guida e foro catenacciolo compresi nel prezzo ed eseguiti se richiesti).

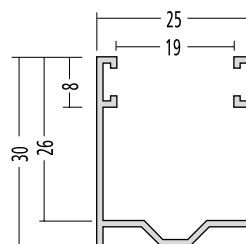



## Guida 40x21x40

Profilo in alluminio estruso

Peso al mtl gr 407

Dimensione profilo esterno mm 40x21x40

Codice	Descrizione	Colore	Unità di misura	Per avvolgibili modello
TGU 3565		Grezzo	mtl	
TGU 3566		Argento	mtl	
TGU 3567	Guida in barre da mtl 6,500	Bronzo	mtl	
TGU 3568		Bianco 9010	mtl	Roll 45
TGU 3569		Panna 1013	mtl	Roll 39
TGU 3571		Elettrocolore	mtl	Roll P 32
TGM 3580		Grezzo	mtl	Maxi Roll 41
TGM 3581	Guida a misura con spazzolino	Argento	mtl	Blind 27
TGM 3582		Bronzo	mtl	Blind 41
TGM 3583		Bianco 9010	mtl	
TGM 3584		Panna 1013	mtl	
TGM 3586		Elettrocolore	mtl	

Confezioni barre n° 10

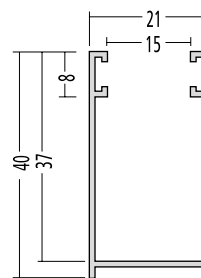

## Guida 45x27x45

Profilo in alluminio estruso

Peso al mtl gr 486

Dimensione profilo esterno mm 45x27x45

Codice	Descrizione	Colore	Unità di misura	Per avvolgibili modello
TGU 3595		Grezzo	mtl	
TGU 3596		Argento	mtl	Roll 55
TGU 3597	Guida in barre da mtl 6,500	Bronzo	mtl	Roll 55 Eco
TGU 3598		Bianco 9010	mtl	Roll 50 Air
TGU 3599		Panna 1013	mtl	Maxi Roll 55
TGU 3601		Elettrocolore	mtl	Maxi Roll 50 Air
TGM 3610		Grezzo	mtl	Blind 45
TGM 3611	Guida a misura con spazzolino	Argento	mtl	Blind 55
TGM 3612		Bronzo	mtl	Futura 2.0
TGM 3613		Bianco 9010	mtl	Futura 4.0
TGM 3614		Panna 1013	mtl	Futura 4.0 TOP
TGM 3616		Elettrocolore	mtl	Magnum

Confezioni barre n° 10

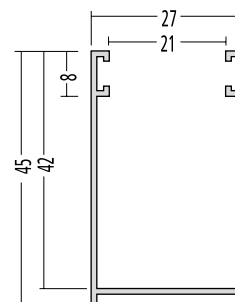

## Foro laterale

Codice	Descrizione	Unità di misura	Per guide modello
TDI 3685	Foro laterale doppio	mtl	30x19x30
			30x25x30
			40x21x40
			45x27x45

## DESCRIZIONE ARTICOLI

N.B. Barre: Le guide in barre non sono comprese di spazzolino o guarnizione in gomma, viene fornito solo su richiesta con relativo addebito. Le barre vengono tagliate a metà per il trasporto, se spedite con vettore.

N.B. Misura: Le guide a misura sono fornite con invito e spazzolino già inserito (foro fondo guida e foro catenacciolo compresi nel prezzo ed eseguiti se richiesti).

# GUIDE IN ALLUMINIO

## Guida 31,5x41x31,5 con distanziale

Profilo in alluminio estruso

Peso al mtl gr 550

Dimensione profilo esterno mm 31,5x41x31,5

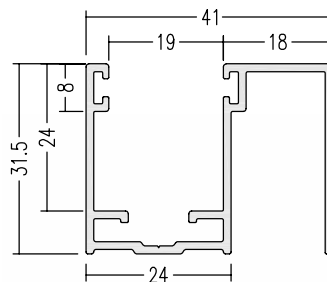

Codice	Descrizione	Colore	Unità di misura	Per avvolgibili modello
TGU 3700		Grezzo	mtl	Roll 55
TGU 3705		Argento	mtl	Roll 55 Eco
TGU 3710	Guida in barre da mtl 6,500	Bronzo	mtl	Roll 50 Air
TGU 3715		Bianco 9010	mtl	Maxi Roll 55
TGU 3720		Panna 1013	mtl	Maxi Roll 50 Air
TGU 3725		Elettrocolore	mtl	Blind 45
TGM 3750		Grezzo	mtl	Blind 55
TGM 3755		Argento	mtl	Futura 2.0
TGM 3760	Guida a misura con spazzolino	Bronzo	mtl	Futura 4.0
TGM 3765		Bianco 9010	mtl	Futura 4.0 TOP
TGM 3770		Panna 1013	mtl	Magnum
TGM 3780		Elettrocolore	mtl	Vision
TGM 3845		Grezzo	mtl	Safeblind
TGM 3850		Argento	mtl	Safeblind light
TGM 3855	Guida a misura con guarnizione in gomma	Bronzo	mtl	Microvision
TGM 3860		Bianco 9010	mtl	
TGM 3865		Panna 1013	mtl	
TGM 3870		Elettrocolore	mtl	

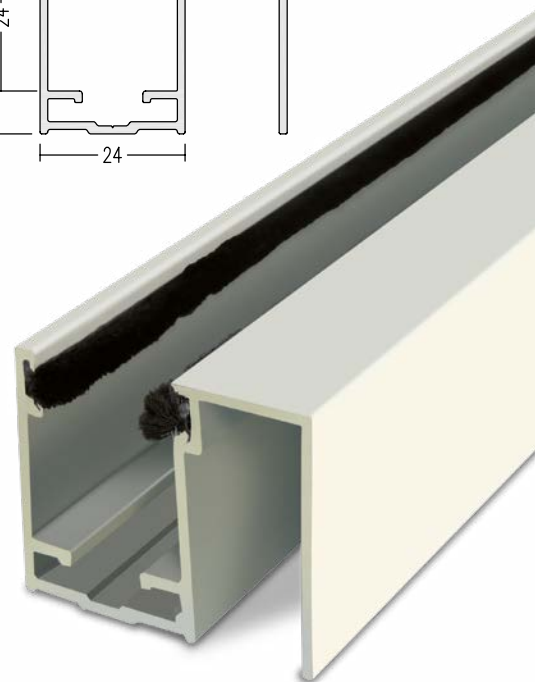

## Confezioni barre n° 10

## Invito in plastica per guide con distanziale

Codice	Descrizione	Unità di misura	€
TVI 0010	Invito per guida con distanziali	cop.	2,40

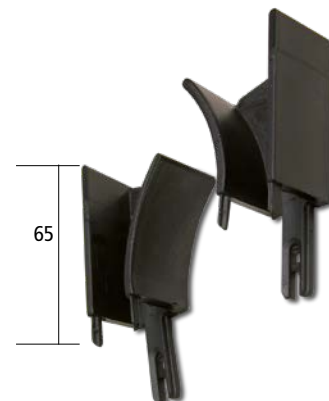

## DESCRIZIONE ARTICOLI

N.B. Barre: Le guide in barre non sono comprese di spazzolino o guarnizione in gomma, viene fornito solo su richiesta con relativo addebito.

N.B. Misura: Le guide a misura sono fornite con spazzolini già inserito e invito a parte.

## Spazzolino in tessuto per terminali e guide

Codice	Descrizione	Unità di misura	Per terminali o guide in alluminio modello
TSP 3775	Spazzolino da mm 5x4 in rotoli da mtl 550	mtl	guida 28x16x28
TSM 3776	Spazzolino da mm 5x4 a misura	mtl	guida 28x17x28 larga
			guida 30x19x30
			guida 40x21x40
TSP 3780	Spazzolino da mm 5x5 in rotoli da mtl 450	mtl	guida 28x19x28
TSM 3782	Spazzolino da mm 5x5 a misura	mtl	guida 30x25x30
			guida 31,5x41x31,5 con distanziale
TSP 3785	Spazzolino da mm 5x7 in rotoli da mtl 325	mtl	guida 28x15x28
TSM 3787	Spazzolino da mm 5x7 a misura	mtl	guida 45x27x45



## Guarnizione in gomma per Microvision

Codice	Descrizione	Unità di misura	Per guide in alluminio modello
TSP 3790	Guarnizione da mm 7,5x6 in rotoli da mtl 200	mtl	guida 30x25x30
TSM 3800	Guarnizione da mm 7,5x6 a misura	mtl	guida 31,5x41x31,5 con distanziale
TSP 3795	Guarnizione da mm 5,5x4 in rotoli da mtl 400	mtl	guida 28x16x28
TSM 3810	Guarnizione da mm 5,5x4 a misura	mtl	guida 28x17x28 larga
			guida 28x19x28



# CATENACCIOLI

per avvolgibili alluminio

## Catenacciolo in ferro zincato

Codice	Descrizione	Unità di misura	Per terminali modello
TCA 3625	Catenacciolo da mm 157	cad.	
TCA 3630	Catenacciolo da mm 500	cad.	
TCA 3635	Catenacciolo da mm 1000	cad.	13x56
TCA 3640	Catenacciolo da mm 1200	cad.	9x56
TCA 3645	Catenacciolo da mm 1600	cad.	9x56 inversione
TCA 3650	Catenacciolo da mm 2000	cad.	

Confezioni: TCA 3625 n° 100 pezzi / altri articoli n° 10 pezzi o sfusi



## Catenacciolo intermedio scatolato

Codice	Descrizione	Unità di misura	Per modello
TCA 3690	Catenacciolo da montare	cad.	Roll 55 Roll 55 Eco Maxi Roll 55
TCA 3695	Catenacciolo montato	cad.	Maxi Roll 55 TP Blind 55

Confezioni: n° 10 pezzi o sfusi

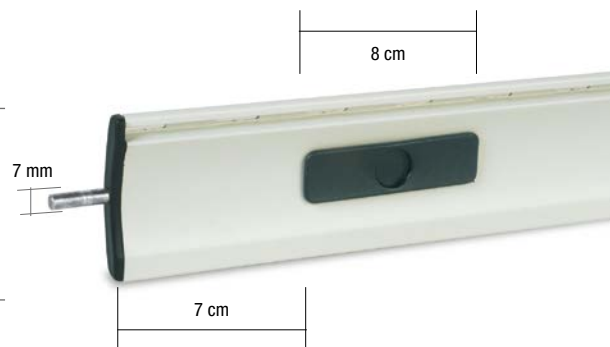

## Catenacciolo intermedio scatolato lungo

Codice	Descrizione	Unità di misura	Per modello
TCA 3697	Catenacciolo da montare (lunghezza max: 700 mm)	cad.	Roll 55 Maxi Roll 55
TCA 3696	Catenacciolo montato (lunghezza max: 700 mm)	cad.	Maxi Roll 55 TP Blind 55

Confezioni: n° 10 pezzi o sfusi



N.B. Altezza standard catenaccioli intermedi: Finestra mm 500  
Portafinestra mm 1200

N.B. Per il catenacciolo scatolato lungo specificare lato visto dall'interno (se DX oppure SX).

N.B. Per il catenacciolo scatolato lungo specificare sempre la lunghezza del catenacciolo.

# SERRATURE

## Serratura a chiave

Codice	Descrizione	Unità di misura	Per terminali modello
TCA 3700	Serratura a chiave da montare	cad.	13x56 9x56
TCA 3705	Serratura a chiave montata	cad.	9x56 inversione

Confezioni: n° 10 pezzi o sfusi

N.B. Apertura sia interna che esterna.

N.B. Su richiesta è disponibile chiave unificata.

N.B. Il terminale in alluminio con serratura a chiave montata viene sempre fornito a parte e non assemblato al telo.



## Serratura a pomello

Codice	Descrizione	Unità di misura	Per terminali modello
TCA 3710	Serratura a pomello da montare	cad.	13x56 9x56
TCA 3715	Serratura a pomello montata	cad.	9x56 inversione

Confezioni: n° 10 pezzi o sfusi

N.B. Il terminale in alluminio con serratura a pomello montata viene sempre fornito a parte e non assemblato al telo.



## Tappi per avvolgibili con poliuretano

Codice	Descrizione	Confezione pezzi	Unità di misura	Spessore dei due tappi laterali	Per avvolgibili modello
TTA 3720	Tappo laterale	5000	cad.	8 mm	Blind 55
TTA 3729	Tappo laterale	5000	cad.	10 mm	Roll 55 Roll 55 Eco
TTA 3751	Tappo laterale	5000	cad.	9 mm	Roll 50 Air
TTA 3730	Tappo laterale	10000	cad.	9 mm	Roll 45
TTA 3725	Tappo laterale	10000	cad.	9 mm	Blind 41
TTA 3734	Tappo laterale	10000	cad.	8 mm	Roll 39
TTA 3728	Tappo laterale	10000	cad.	8 mm	Roll P 32



## Tappi per avvolgibili con poliuretano alta densità

Codice	Descrizione	Confezione pezzi	Unità di misura	Spessore dei due tappi laterali	Per avvolgibili modello
TTA 3721	Tappo laterale	5000	cad.	10 mm	Maxi Roll 55
TTA 3724	Tappo laterale	5000	cad.	10 mm	Maxi Roll 50 Air
TTA 3726	Tappo laterale	5000	cad.	10 mm	Maxi Roll 41
TVI 3751	Viti per tappi alta densità	500	cad.	/	Maxi Roll 55 Maxi Roll 41



N.B. n° 2 viti per ogni tappo

## Tappi di protezione per Maxi Roll 55 TP

Codice	Descrizione	Confezione pezzi	Unità di misura	Spessore dei due tappi laterali	Per avvolgibili modello
TTA 3761	Tappo laterale	5000	cop.	6 mm	Maxi Roll 55 TP
TVI 3755	Viti per tappi alta densità	500	cad.	/	Maxi Roll 55 TP



N.B. n° 2 tappi per ogni stecca

N.B. n° 2 viti per ogni tappo

## Tappi per avvolgibili in alluminio estruso

Codice	Descrizione	Confezione pezzi	Unità di misura	Spessore dei due tappi laterali	Per avvolgibili modello
TTA 3750	Tappo laterale	2500	cad.	8 mm	Blind 45
TTA 3752	Tappo laterale	1000	cad.	11 mm	Blind 27



# NORME VINCOLANTI AI FINI DELLA GARANZIA

## Norme

---

- Su avvolgibili in alluminio e/o acciaio non utilizzare rullini di rinvio.
- Per un corretto funzionamento degli avvolgibili consigliamo:
  - con modelli di spessore 12-14 mm l'utilizzo di guide 45x27x45 per larghezze superiori a mtl 2,50, esclusi ROLL 55 ECO superiori a mtl 2,20.
  - con modelli di spessore 8-9 mm l'utilizzo di guide 40x21x40 per larghezze superiori a mtl 2,00.
- Verificare il "massimo impiego" consigliato per ogni avvolgibile. La richiesta di teli con larghezze superiori a quelle indicate per ogni modello esonera la Pasini S.p.A. da ogni responsabilità per deformazioni o altro.
- Per avvolgibili di peso superiore a kg.20, consigliamo l'utilizzo del riduttore o motoriduttore per facilitarne il sollevamento.
- Si consiglia il montaggio degli avvolgibili su guide o apparecchi a sporgere con spazzolino antirumore e antigraffio.
- Non sono garantiti gli apparecchi a sporgere su tutti i modelli in alluminio estruso e acciaio, in quanto il peso eccessivo potrebbe portare alla rottura dei meccanismi.
- Per la perfetta discesa del telo nelle guide, verificare che i supporti porta rullo siano state posizionate correttamente, come da illustrazione riportata a pag. 228 del presente catalogo.
- I diametri di avvolgimento riportati nel catalogo e nella cartella colori sono indicativi. Nel caso in cui gli spazi a disposizione all'interno del cassonetto si avvicinino ai valori indicati, è vivamente consigliata una prova dal vero.
- Nel caso in cui gli avvolgibili non siano inseriti in guide con dimensioni adatte agli stessi, è possibile che si verifichi l'effetto onda; non ci assumiamo nessuna responsabilità in questa evenienza.
- Evitare l'esposizione alle intemperie degli avvolgibili in alluminio o acciaio ancora imballati, in quanto le graffette metalliche dei tappi laterali possono arrugginire.
- A causa della particolarità del materiale lavorato, eventuali variazioni dei pesi e dei colori non potranno dare luogo a contestazione alcuna.
- Non si garantisce la corrispondenza dei colori fra terminali e avvolgibili, trattandosi di due diverse tipologie di verniciatura. Eventuali contestazioni non saranno accettate.
- Gli avvolgibili in alluminio e acciaio sono garantiti per la tenuta del colore e contro lo sfogliamento della vernice se installate a più di 500 mt dal mare e 500 mt da fabbriche che fanno uso di sostanze chimiche o organiche e centri cittadini ad alto inquinamento. Nel caso della sussistenza di una di queste evenienze, per contrastare il verificarsi di queste problematiche, gli avvolgibili vanno accuratamente puliti ogni mese senza l'utilizzo di prodotti aggressivi; per una situazione normale la pulizia va effettuata ogni tre mesi.

## Informazioni generali

---

- Il telo confezionato è completo di cintino di fissaggio al rullo, tappi di arresto e terminale in alluminio estruso in tinta, con foro tappi, ad eccezione dei colori finto legno ai quali verrà abbinato il colore 143 marrone. Gli avvolgibili Low Cost sono privi di terminali in alluminio estruso, ma dotati di battuta in gomma sull'ultima stecca.
- Gli avvolgibili in alluminio e acciaio sono particolarmente indicati per i colori scuri o per aperture di grandi dimensioni. In questi casi sconsigliamo gli avvolgibili in PVC perché possono verificarsi distorsioni o scolorimenti.
- Tutti gli avvolgibili sono imballati con pluriball ed etichettati con riferimento, misure e posizione.
- Per destinazione Vostra sede o cantieri, gli avvolgibili sono posizionati su pallets in base alla quantità, nel caso non raggiungano un quantitativo minimo per il pallet saranno imballate con scatole di cartone.
- I colli sfusi che non raggiungono il quantitativo minimo per preparare un pallet sono inseriti in scatole o tubi di cartone.
- Tutti gli avvolgibili in alluminio e acciaio sono assemblati con alcune stecche cieche (in base all'altezza profilo avvolgibile); la restante parte è asolata. Sono esclusi i servizi OneDay, ThreeDays, Five Days e Low Cost dove saranno tutte asolate.





## AWVOLLGIBILI PVC

Awvollandibili in PVC	da pag. 56	a pag. 63
Ganci di attacco al rullo		a pag. 64
Tappi laterali per avvolgibili in PVC		a pag. 65
Rinforzi in ferro - Terminale in PVC	da pag. 66	a pag. 67
Catenaccioli	da pag. 68	a pag. 69
Colori avvolgibili in PVC	da pag. 70	a pag. 73
Norme vincolanti ai fini della garanzia	da pag. 74	a pag. 75





# FUTURA 4.0

(14x55)

Informazioni tecniche

**Dimensione profilo** mm 14x55

**Peso al mq** kg 6,20 circa

**Peso al mtl** gr 260 circa

**Stecche per mq** n 18,20

**Massimo impiego garantito** mtl 2,000

**Fermo laterale**

**Con terminale in gomma**

## COLORI DISPONIBILI

Codice	Descrizione	Unità di misura
<b>Consegna STANDARD: 12 giorni lavorativi</b>		
PFS 1001	Avvolgibile Futura 4.0 in barre da 0 a 3,999	mtl
PFS 1000	Avvolgibile Futura 4.0 telo finito con terminale in gomma	mq
<b>Consegna SPEEDY: 7 giorni lavorativi</b>		
PFS 1005	Avvolgibile Futura 4.0 SPEEDY telo finito con terminale in gomma	mq
<b>Consegna FIVEDAYS: 5 giorni lavorativi</b>		
ONE 9600	Avvolgibile Futura 4.0 FIVEDAYS telo finito con terminale in gomma	mq
<b>Consegna THREEDAYS: 3 giorni lavorativi</b>		
ONE 9605	Avvolgibile Futura 4.0 THREEDAYS telo finito con terminale in gomma	mq
<b>Consegna ONEDAY: 1 giorno lavorativo</b>		
ONE 9610	Avvolgibile Futura 4.0 ONEDAY telo finito con terminale in gomma	mq

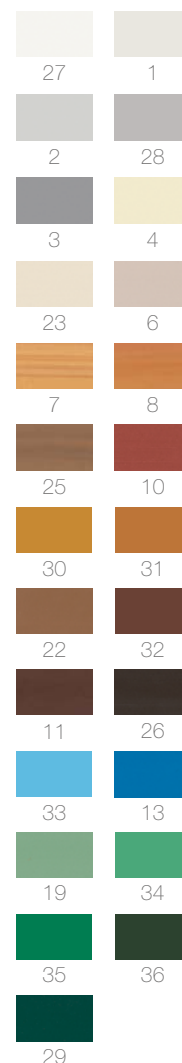

N.B. In base a esigenze produttive i servizi OneDay, ThreeDays, FiveDays possono essere consegnati con tutte le stecche asolate.

N.B. I colori 3 - 7 - 8 - 25 - 10 - 22 - 11 - 26 - 13 - 19 - 29 - 30 - 31 - 32 - 33 - 34 - 35 - 36 non sono mai garantiti per eventuali perdite di colore.

- Avvolgibile garantita contro eventuali deformazioni seguendo scrupolosamente le istruzioni di utilizzo presenti all'interno dell'imballo e sul catalogo avvolgibili a pag. 237

## Tabella motori

Misura telo L x H	Pasini SA N/M	LC N/M	Nice N/M	Somfy N/M
1000x1500	20	20	8	6
1000x2000	20	20	8	8
1000x2500	20	20	15	15
1000x3000	20	20	15	15
1500x1500	20	20	8	8
1500x2000	20	20	15	15
1500x2500	20	20	30	20
1500x3000	30	30	30	30
2000x1500	20	20	15	15
2000x2000	20	20	30	20
2000x2500	30	30	30	30
2000x3000	30	30	30	30

N.B. Tutti i motoriduttori sono per rullo Ø 60.

# Guide per FUTURA 4.0

## Incassate / luce

30x25x30



incassata:  
Telo = L. Muro + 42 mm

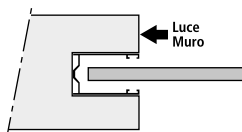

in luce:  
Telo = L. Muro - 17 mm

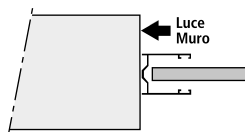

31,5x41x31,5 con distanziale



incassata:  
Telo = L. Muro + 38 mm

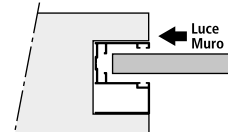

Possibile montaggio in luce:  
Telo = L. Muro - 22 mm

45x27x45 (da utilizzare per L. sup. a mtl. 1,80)



incassata:  
Telo = L. Muro + 72 mm

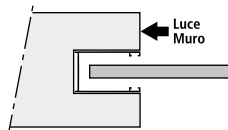

in luce:  
Telo = L. Muro - 20 mm

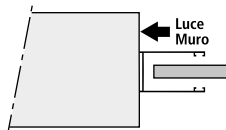

## Per sostituzione

28x16x28



incassata:  
Telo = L. Muro + 27 mm

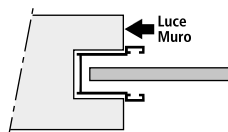

28x17x28 larga - 28x19x28



incassata:  
Telo = L. Muro + 27 mm

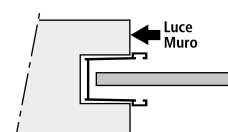

- Codici e caratteristiche guide vedi da pag. 45 a pag. 49

## Guide in lamiera zincata compatibili

Guida 20x18x20



incassata:  
Telo = L. Muro + 34 mm

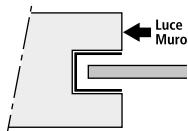

Guida 25x18x25



incassata:  
Telo = L. Muro + 40 mm

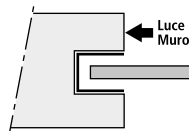

Guida 32x18x32



incassata:  
Telo = L. Muro + 54 mm

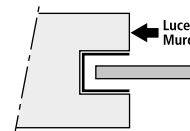

- Si sconsiglia il montaggio in luce delle guide zincate
- Le guide 20x18x20 sono sconsigliate perchè poco profonde.
- Codici e caratteristiche guide zincate vedi pag. 192

## Diametri di avvolgimento con rullo Ø60

Altezza telo mm	1200	1400	1600	1800	2000	2200	2400	2600	2800	3000
60	160	173	180	190	198	205	215	222	230	240

- Con l'utilizzo dei sistemi di sicurezza i diametri aumentano di circa 20 mm.



# FUTURA 4.0 TOP

(14x55)

Informazioni tecniche

Dimensione profilo mm 14x55

Peso al mq kg 6,20 circa

Peso al mtl gr 260 circa

Stecche per mq n 18,20

Massimo impiego garantito mtl 2,000

Fermo laterale

Garantita contro le deformazioni (se si seguono le istruzioni di utilizzo)

**Con terminale in alluminio estruso**

**N.B. In caso di deformazione oltre a fornire un nuovo telo verrà riconosciuta una quota per la sostituzione.\***

Codice	Descrizione	Unità di misura
<b>Consegna STANDARD: 12 giorni lavorativi</b>		
PFS 1011	Avvolgibile Futura 4.0 Top in barre da 0 a 3,999	mtl
PFS 1010	Avvolgibile Futura 4.0 Top telo finito con terminale in alluminio	mq
<b>Consegna SPEEDY: 7 giorni lavorativi</b>		
PFS 1015	Avvolgibile Futura 4.0 Top SPEEDY telo finito con terminale in alluminio	mq
<b>Consegna FIVEDAYS: 5 giorni lavorativi</b>		
ONE 9615	Avvolgibile Futura 4.0 Top FIVEDAYS telo finito con terminale in alluminio	mq
<b>Consegna THREEDAYS: 3 giorni lavorativi</b>		
ONE 9620	Avvolgibile Futura 4.0 Top THREEDAYS telo finito con terminale in alluminio	mq
<b>Consegna ONEDAY: 1 giorno lavorativo</b>		
ONE 9625	Avvolgibile Futura 4.0 Top ONEDAY telo finito con terminale in alluminio	mq

N.B. In base a esigenze produttive i servizi OneDay, ThreeDays, FiveDays possono essere consegnati con tutte le stecche asolate.

N.B. I colori 3 - 7 - 8 - 25 - 10 - 22 - 11 - 26 - 13 - 19 - 29 - 30 - 31 - 32 - 33 - 34 - 35 - 36 non sono mai garantiti per eventuali perdite di colore.

- Avvolgibile garantita contro eventuali deformazioni seguendo scrupolosamente le istruzioni di utilizzo presenti all'interno dell'imballo e sul presente catalogo.

## Abbinamento colore telo con terminale in alluminio

Colore TELO	27	1	2	28	3	4	23	6	7	8	25	10	30	31	22	32	11	26	33	13	
Colore TERMINALE	101	101	122	107	107	108	130	104	143	143	143	103	140	140	143	145	119	110	106	106	
Colore TELO	19	34	35	36	29																
Colore TERMINALE	141	141	142	113	113																

## Tabella motori

Misura telo L x H	Pasini SA N/M	LC N/M	Nice N/M	Somfy N/M
1000x1500	20	20	8	6
1000x2000	20	20	8	8
1000x2500	20	20	15	15
1000x3000	20	20	15	15
1500x1500	20	20	8	8
1500x2000	20	20	15	15
1500x2500	20	20	30	20
1500x3000	30	30	30	30
2000x1500	20	20	15	15
2000x2000	20	20	30	20
2000x2500	30	30	30	30
2000x3000	30	30	30	30

N.B. Tutti i motoriduttori sono per rullo Ø 60.

## COLORI DISPONIBILI

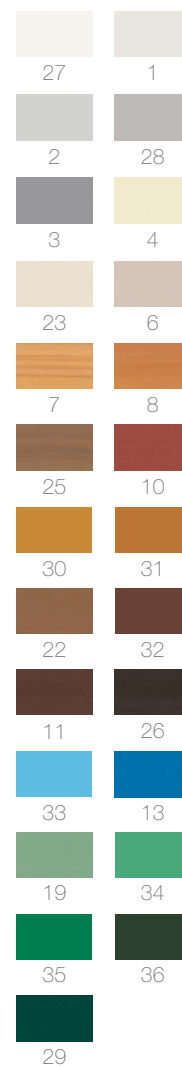

\* Verificare norme di corretto utilizzo e copertura rimborso presenti nell'imballo di ogni avvolgibile, sul catalogo (v. pag. 237) e sul nostro sito.

# Guide per FUTURA 4.0 TOP

## Incassate / luce

30x25x30



incassata:  
Telo = L. Muro + 42 mm

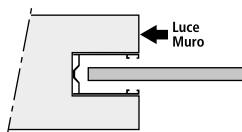

in luce:  
Telo = L. Muro - 17 mm

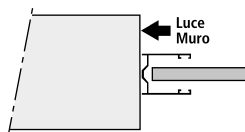

31,5x41x31,5 con distanziale



incassata:  
Telo = L. Muro + 38 mm

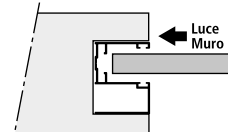

Possibile montaggio in luce:  
Telo = L. Muro - 22 mm

45x27x45 (da utilizzare per L. sup. a mtl. 1,80)



incassata:  
Telo = L. Muro + 72 mm

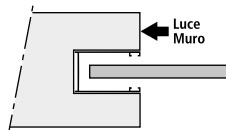

in luce:  
Telo = L. Muro - 20 mm

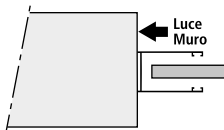

## Per sostituzione

28x16x28



incassata:  
Telo = L. Muro + 27 mm

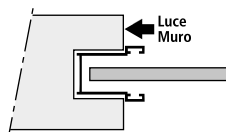

28x17x28 larga - 28x19x28



incassata:  
Telo = L. Muro + 27 mm

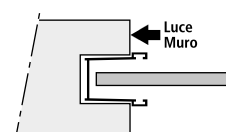

- Codici e caratteristiche guide vedi da pag. 45 a pag. 49

## Guide in lamiera zincata compatibili

Guida 20x18x20



incassata:  
Telo = L. Muro + 34 mm

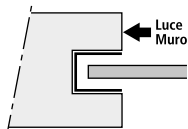

Guida 25x18x25



incassata:  
Telo = L. Muro + 40 mm

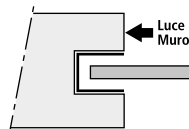

Guida 32x18x32



incassata:  
Telo = L. Muro + 54 mm

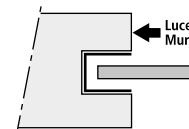

- Si sconsiglia il montaggio in luce delle guide zincate
- Le guide 20x18x20 sono sconsigliate perchè poco profonde.
- Codici e caratteristiche guide zincate vedi pag. 192

## Diametri di avvolgimento con rullo Ø60

Altezza telo mm	1200	1400	1600	1800	2000	2200	2400	2600	2800	3000
60	160	173	180	190	198	205	215	222	230	240

- Con l'utilizzo dei sistemi di sicurezza i diametri aumentano di circa 20 mm.



# FUTURA 2.0

(14x55)

Informazioni tecniche

**Dimensione profilo** mm 14x55

**Peso al mq** kg 4,800 circa + eventuale rinforzo

**Peso al mtl** gr 260 circa

**Stecche per mq** n 18,20

**Massimo impiego garantito** mtl 2,000

**Fermo laterale**

## Consegna STANDARD: 12 giorni lavorativi

Codice	Descrizione	Unità di misura
PFS 0035	Avvolgibile Futura 2.0 in barre da mtl 4,000 a 6,500	mtl
PFS 0034	Avvolgibile Futura 2.0 in barre da mtl 0 a 3,999	mtl
PFS 0040	Avvolgibile Futura 2.0 telo finito	mq

## Consegna SPEEDY: 7 giorni lavorativi

PFS 0042	Avvolgibile Futura 2.0 SPEEDY telo finito	mq
----------	---	----

## Consegna FIVEDAYS: 5 giorni lavorativi

ONE 9197	Avvolgibile Futura 2.0 FIVEDAYS telo finito	mq
----------	---	----

## Consegna THREEDAYS: 3 giorni lavorativi

ONE 9195	Avvolgibile Futura 2.0 THREEDAYS telo finito	mq
----------	--	----

## Consegna ONEDAY: 1 giorno lavorativo

ONE 9190	Avvolgibile Futura 2.0 ONEDAY telo finito	mq
----------	---	----

### Confezioni barre n° 18

• nota: servizi veloci 5 - 3 - 1 vengono prodotti con tutte le stecche asolate.

N.B. Il prezzo delle avvolgibili in PVC solo telo non è comprensivo di rinforzo in ferro, che verrà inserito all'interno delle stesse a seconda del colore e dimensioni del telo (vedi tabella pag. 67).

N.B. Per le avvolgibili con larghezza inferiore a mtl. 1,000, si consiglia l'inserimento di n° 2 rinforzi (art. PRI 0115) nel terminale, per facilitarne la discesa. Verranno forniti solo su richiesta e addebitati a parte.

N.B. I colori 3 - 7 - 8 - 25 - 10 - 22 - 11 - 26 - 13 - 19 - 29 - 30 - 31 - 32 - 33 - 34 - 35 - 36 non sono mai garantiti per eventuali deformazioni e/o perdite di colore.

## COLORI DISPONIBILI

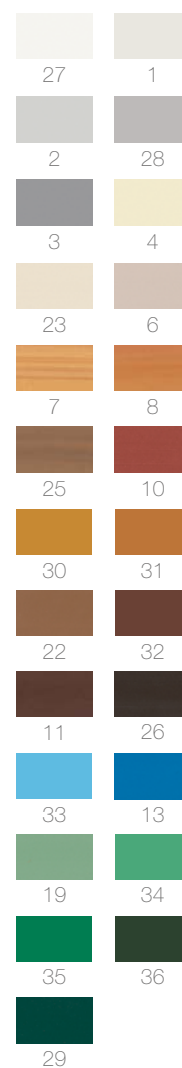

## Tabella motori

Misura telo L x H	Pasini Motors N/M	Low Cost N/M	Nice N/M	Somfy N/M
1000x1500	20	20	8	6
1000x2000	20	20	8	6
1000x2500	20	20	8	8
1000x3000	20	20	15	15
1500x1500	20	20	8	6
1500x2000	20	20	15	10
1500x2500	20	20	15	15
1500x3000	20	20	15	20
2000x1500	20	20	15	10
2000x2000	20	20	15	15
2000x2500	20	20	15	15
2000x3000	30	30	30	30

N.B. Tutti i motoriduttori sono per rullo Ø 60.

# Guide per FUTURA 2.0

## Incassate / luce

30x25x30



incassata:  
Telo = L. Muro + 42 mm

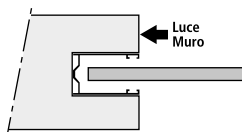

in luce:  
Telo = L. Muro - 17 mm

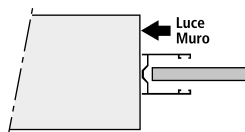

31,5x41x31,5 con distanziale



incassata:  
Telo = L. Muro + 38 mm

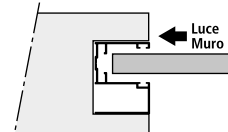

Possibile montaggio in luce:  
Telo = L. Muro - 22 mm

45x27x45 (da utilizzare per L. sup. a mtl. 1,80)



incassata:  
Telo = L. Muro + 72 mm

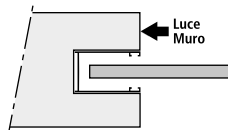

in luce:  
Telo = L. Muro - 20 mm

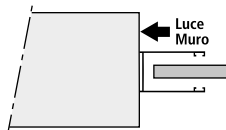

## Per sostituzione

28x16x28



incassata:  
Telo = L. Muro + 27 mm

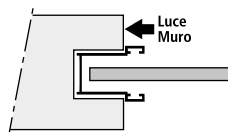

28x17x28 larga - 28x19x28



incassata:  
Telo = L. Muro + 27 mm

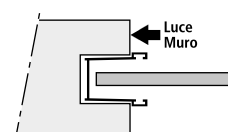

- Codici e caratteristiche guide vedi da pag. 45 a pag. 49

## Guide in lamiera zincata compatibili

Guida 20x18x20



incassata:  
Telo = L. Muro + 34 mm

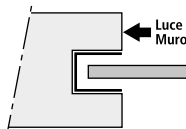

Guida 25x18x25



incassata:  
Telo = L. Muro + 40 mm

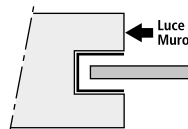

Guida 32x18x32

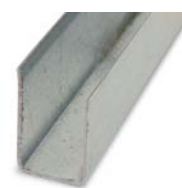

incassata:  
Telo = L. Muro + 54 mm

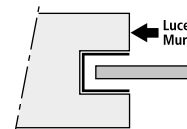

- Si sconsiglia il montaggio in luce delle guide zincate
- Le guide 20x18x20 sono sconsigliate perchè poco profonde.
- Codici e caratteristiche guide zincate vedi pag. 192

## Diametri di avvolgimento con rullo Ø60

Altezza telo mm	1200	1400	1600	1800	2000	2200	2400	2600	2800	3000
60	160	173	180	190	198	205	215	222	230	240

- Con l'utilizzo dei sistemi di sicurezza i diametri aumentano di circa 20 mm.



# MAGNUM

(14x50)

Informazioni tecniche

**Dimensione profilo** mm 14x50

**Peso al mq** kg 6,000 circa + eventuale rinforzo

**Peso al mtl** gr 300 circa

**Stecche per mq** n 20

**Massimo impiego garantito** mtl 2,000

**Fermo laterale**

Consegna STANDARD: 12 giorni lavorativi

Codice	Descrizione	Unità di misura	
PMA 0050	Avvolgibile Magnum in barre da mtl 4,000 a 6,500	mtl	
PMA 0049	Avvolgibile Magnum in barre da mtl 0 a 3,999	mtl	
PMA 0055	Avvolgibile Magnum telo finito	mq	



COLORI DISPONIBILI

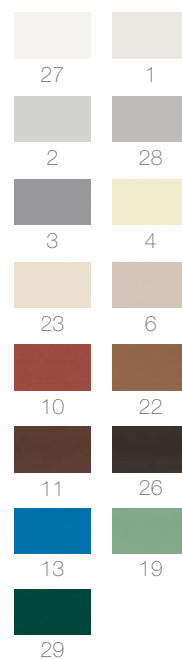

## Confezioni barre n° 18

- Il prezzo delle avvolgibili in PVC solo telo non è comprensivo di rinforzo in ferro, che verrà inserito all'interno delle stesse a seconda del colore e dimensioni del telo (vedi tabella pag. 67).
- Per le avvolgibili con larghezza inferiore a mtl. 1,000, si consiglia l'inserimento di n° 2 rinforzi (art. PRI 0115) nel terminale, per facilitarne la discesa. Verranno forniti solo su richiesta e addebitati a parte.

**N.B.** I colori 10 - 22 - 11 - 26 - 13 - 19 - 29 non sono mai garantiti per eventuali deformazioni e/o perdite di colore.

## Tabella motori

Misura telo L x H	Pasini Motors N/M	Low Cost N/M	Nice N/M	Somfy N/M
1000x1500	20	20	8	6
1000x2000	20	20	8	8
1000x2500	20	20	15	15
1000x3000	20	20	15	15
1500x1500	20	20	8	8
1500x2000	20	20	15	15
1500x2500	20	20	30	20
1500x3000	30	30	30	30
2000x1500	20	20	15	15
2000x2000	20	20	30	20
2000x2500	30	30	30	30
2000x3000	30	30	30	30

N.B. Tutti i motoriduttori sono per rullo Ø 60.



# Guide per MAGNUM

## Incassate / luce

30x25x30



incassata:  
Telo = L. Muro + 42 mm

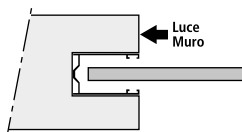

in luce:  
Telo = L. Muro - 17 mm

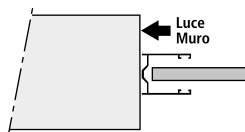

31,5x41x31,5 con distanziale



incassata:  
Telo = L. Muro + 38 mm

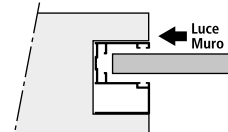

Possibile montaggio in luce:  
Telo = L. Muro - 22 mm

45x27x45 (da utilizzare per L. sup. a mtl. 1,80)



incassata:  
Telo = L. Muro + 72 mm

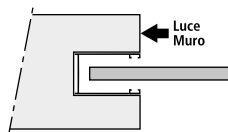

in luce:  
Telo = L. Muro - 20 mm

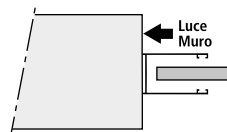

## Per sostituzione

28x17x28 larga



incassata:  
Telo = L. Muro + 27 mm

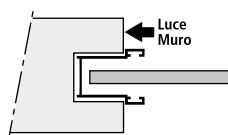

28x19x28



incassata:  
Telo = L. Muro + 27 mm

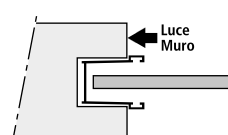

- Codici e caratteristiche guide vedi da pag. 45 a pag. 49

## Guide in lamiera zincata compatibili

Guida 20x18x20



incassata:  
Telo = L. Muro + 34 mm

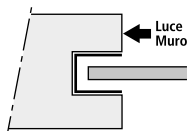

Guida 25x18x25



incassata:  
Telo = L. Muro + 40 mm

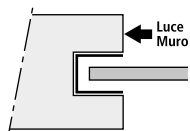

Guida 32x18x32

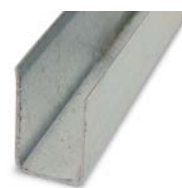

incassata:  
Telo = L. Muro + 54 mm

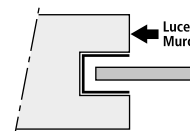

- Si sconsiglia il montaggio in luce delle guide zincate
- Le guide 20x18x20 sono sconsigliate perchè poco profonde.
- Codici e caratteristiche guide zincate vedi pag. 192

## Diametri di avvolgimento con rullo Ø60

Altezza telo mm	1200	1400	1600	1800	2000	2200	2400	2600	2800	3000
60	164	175	184	195	202	210	220	225	236	244

- Con l'utilizzo dei sistemi di sicurezza i diametri aumentano di circa 20 mm.

## Ganci di fissaggio

Codice	Descrizione	Confezione pezzi	Unità di misura	Per avvolgibili modello
GGA 3300	Gancio di fissaggio in PVC	1000	cad.	Futura 2.0 Futura 4.0 Futura 4.0 TOP Magnum



N.B. A Nostra discrezione il gancio può essere sostituito con asole nella prima stecca.

## Cintino di fissaggio

Codice	Descrizione	Confezione pezzi	Unità di misura
GCI 3303	Cintino di fissaggio in nylon	2500	cad.



N.B. I ganci e i cintini di fissaggio al rullo sono compresi nel telo;  
riferirsi all'elenco modelli avvolgibili sopraindicato.

## Gancio di fissaggio al rullo

Codice	Descrizione	Confezione da n°	Unità di misura
AGA 1690	Gancio di fissaggio zincato	1000	cad.



N.B. Consigliato per avvolgibili motorizzati. Viene fornito solo su richiesta;  
addebitato e consegnato a parte.

## Cintino di fissaggio speciale

Codice	Descrizione	Confezione da n°	Unità di misura
GCI 3305	Cintino di fissaggio speciale	2000	cad.
GGA 3310	Gancio zincato speciale	2000	cad.
GGA 3311	Differenza per cintino e gancio speciale montato nel telo		cad.



N.B. Verranno forniti solo su richiesta, sempre a parte e non assemblati.

# TAPPI LATERALI PER AVVOLGIBILI IN PVC

## Tappi laterali per avvolgibili FUTURA 2.0 - FUTURA 4.0 - FUTURA 4.0 TOP

Codice	Descrizione	Confezione da n°	Unità di misura	Spessore dei due tappi laterali
TPF 0015	Tappo laterale dx	3000	cad.	6 mm
TPF 0020	Tappo laterale sx	3000	cad.	6 mm

Destri



Sinistri



## Tappi laterali per avvolgibili MAGNUM

Codice	Descrizione	Confezione da n°	Unità di misura	Spessore dei due tappi laterali
TPM 0025	Tappo laterale dx	3000	cad.	8 mm
TPM 0030	Tappo laterale sx	3000	cad.	8 mm

Destri



Sinistri

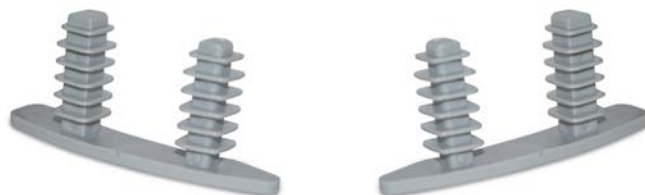

I tappi laterali per gli avvolgibili in PVC sono stati progettati per fornire un'alternativa alla produzione standard. Vanno a sostituire i fermastecca da noi inseriti normalmente per i teli finiti.

Sono particolarmente indicati per chi utilizza barre di avvolgibili e intende fornire un servizio più celere alla propria clientela; permettono inoltre di evitare investimenti in macchinari per la produzione dei fermastecca.

N.B. Di facile utilizzo, vengono inseriti a stecche alternate.

N.B. In base alle nostre esigenze produttive potranno essere fornite avvolgibili con tappi laterali al posto del fermastecca standard.

## Rinforzo a H

Peso al mtl gr 161 circa

Codice	Descrizione	Unità di misura	Per avvolgibili modello
PRI 0110	Rinforzo zincato in barre da 6,000 mtl	mtl	Futura 2.0 Futura 4.0 Futura 4.0 TOP Magnum Terminale in PVC
PRI 0115	Rinforzo zincato a misura	mtl	

Confezioni barre n° 20 o sfusi

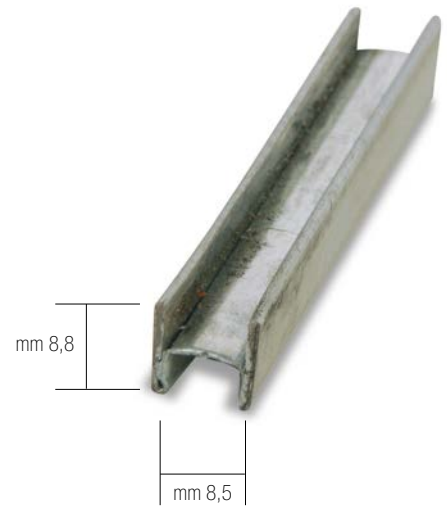

## TERMINALE

## Terminale in PVC

Peso al mtl gr 300 circa

Dimensione profilo mm 14x50

Codice	Descrizione	Unità di misura	Per avvolgibili modello
PTE 0080	Terminale in barre da mtl 6,500	mtl	Futura 2.0 Magnum
PTM 0085	Terminale a misura	mtl	

Confezioni barre n° 10



N.B. Su richiesta è possibile per gli avvolgibili in PVC l'inserimento del terminale in alluminio 13X56 che sarà fornito e conteggiato a parte.

N.B. Le barre vengono tagliate a metà per il trasporto, se spedite con vettore.

# TABELLE RINFORZI - RULLINO DI RINVIO

Colori chiari  
n° 27 - 1 - 2 - 4 - 23 - 6

Colori medi  
n° 28 - 3 - 7 - 8 - 13 - 19

Colori scuri  
n° 25 - 10 - 22 - 11 - 26 - 29  
n° 30 - 31 - 32 - 33 - 34 - 35 - 36

## FUTURA 2.0

Altezza telo mm	Larghezza telo mm		Altezza telo mm	Larghezza telo mm		Altezza telo mm	Larghezza telo mm	
	da 1400 a 1799 1 ogni 5	da 1800 in poi 1 ogni 3		da 1200 a 1599 1 ogni 5	da 1600 in poi 1 ogni 3		da 600 a 999 1 ogni 5	da 1000 in poi 1 ogni 3
900	4	6	900	4	6	900	4	6
1000	4	6	1000	4	6	1000	4	6
1100	4	7	1100	4	7	1100	4	7
1200	4	7	1200	4	7	1200	4	7
1300	5	8	1300	5	8	1300	5	8
1400	5	9	1400	5	9	1400	5	9
1500	6	9	1500	6	9	1500	6	9
1600	6	10	1600	6	10	1600	6	10
1700	6	10	1700	6	10	1700	6	10
1800	7	11	1800	7	11	1800	7	11
1900	7	12	1900	7	12	1900	7	12
2000	7	12	2000	7	12	2000	7	12
2100	8	13	2100	8	13	2100	8	13
2200	8	14	2200	8	14	2200	8	14
2300	8	14	2300	8	14	2300	8	14
2400	9	15	2400	9	15	2400	9	15
2500	9	15	2500	9	15	2500	9	15
2600	10	16	2600	10	16	2600	10	16
2700	10	17	2700	10	17	2700	10	17
2800	10	17	2800	10	17	2800	10	17
2900	11	18	2900	11	18	2900	11	18
3000	11	18	3000	11	18	3000	11	18

## MAGNUM

Altezza telo mm	Larghezza telo mm		Altezza telo mm	Larghezza telo mm		Altezza telo mm	Larghezza telo mm	
	da 1400 a 1799 1 ogni 5	da 1800 in poi 1 ogni 3		da 1200 a 1599 1 ogni 5	da 1600 in poi 1 ogni 3		da 600 a 999 1 ogni 5	da 1000 in poi 1 ogni 3
900	4	6	900	4	6	900	4	6
1000	4	7	1000	4	7	1000	4	7
1100	4	7	1100	4	7	1100	4	7
1200	5	8	1200	5	8	1200	5	8
1300	5	9	1300	5	9	1300	5	9
1400	6	9	1400	6	9	1400	6	9
1500	6	10	1500	6	10	1500	6	10
1600	6	11	1600	6	11	1600	6	11
1700	7	11	1700	7	11	1700	7	11
1800	7	12	1800	7	12	1800	7	12
1900	8	13	1900	8	13	1900	8	13
2000	8	13	2000	8	13	2000	8	13
2100	8	14	2100	8	14	2100	8	14
2200	9	15	2200	9	15	2200	9	15
2300	9	15	2300	9	15	2300	9	15
2400	10	16	2400	10	16	2400	10	16
2500	10	17	2500	10	17	2500	10	17
2600	10	17	2600	10	17	2600	10	17
2700	11	18	2700	11	18	2700	11	18
2800	11	19	2800	11	19	2800	11	19
2900	12	19	2900	12	19	2900	12	19
3000	12	20	3000	12	20	3000	12	20

## UTILIZZO RULLINO DI RINVIO SU TUTTI I MODELLI DI PVC

Colori chiari				Colori medi				Colori scuri			
da mtl 1,400	a mtl 1,900	n° 1	1	da mtl 1,400	a mtl 1,900	n° 1	1	da mtl 1,000	a mtl 1,800	n° 1	1
da mtl 1,901	in poi	n° 2	2	da mtl 1,901	in poi	n° 2	2	da mtl 1,801	in poi	n° 2	2

– Le quantità dei rinforzi riportate nelle tabelle e l'uso dei rullini di rinvio sono vincolanti ai fini della garanzia.

Qualora per vostre particolari esigenze queste disposizioni non siano rispettate decliniamo ogni responsabilità in caso di distorsioni.

\* – I colori n° 3-7-8-25-10-22-11-26-13-19-29-30-31-32-33-34-35-36 non sono mai garantiti per eventuali deformazioni, anche se forniti di rinforzi e rullini di rinvio.

– I colori n° 3-7-8-25-10-22-11-26-13-19-29-30-31-32-33-34-35-36 non sono mai garantiti per perdite di colore.

– Per norme ai fini della garanzia leggere attentamente le pag. 74 - 75.

\* Esclusa Futura 4.0 e Futura 4.0 TOP seguendo scrupolosamente le istruzioni di utilizzo presenti all'interno dell'imballo e sul catalogo.

# CATENACCIOLI

per avvolgibili in PVC

## Catenacciolo per terminale in PVC

Codice	Descrizione	Unità di misura	
ACS 1670	Catenacciolo da montare	coppia	
ACS 1675	Catenacciolo montato	coppia	
ACS 1672	Solo pomello in ottone	cad.	

### Confezioni barre n° 10 o sfusi

N.B. Il terminale in PVC con catenacciolo montato viene sempre fornito a parte e non assemblato al telo.



## Catenacciolo scatolato per terminale in PVC

Codice	Descrizione	Unità di misura	
ACS 1678	Catenacciolo da montare	cad.	
ACS 1679	Catenacciolo montato	cad.	

### Confezioni barre n° 10 o sfusi

N.B. Il terminale in PVC con catenacciolo scatolato viene sempre fornito a parte e non assemblato al telo.

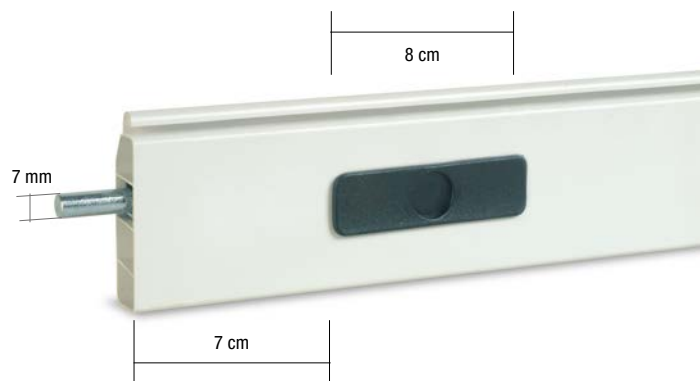

## Catenacciolo scatolato lungo per terminale in PVC

Codice	Descrizione	Lunghezza massima mm	Unità di misura	
ACS 1676	Catenacciolo da montare	1500	cad.	
ACS 1677	Catenacciolo montato	1500	cad.	

### Confezioni barre n° 10 o sfusi

N.B. Specificare lato visto dall'interno (se DX oppure SX).

N.B. Specificare sempre la lunghezza del catenacciolo.

N.B. Il terminale in PVC con catenacciolo scatolato lungo montato viene sempre fornito a parte e non assemblato al telo.



# CATENACCIOLI

per avvolgibili in PVC

## Catenacciolo intermedio scatolato

Codice	Descrizione	Unità di misura	Per modello
ACS 1678	Catenacciolo da montare	cad.	Futura 2.0 Futura 4.0
ACS 1680	Catenacciolo montato	cad.	Futura 4.0 TOP Magnum

Confezioni barre n° 10 pezzi o sfusi

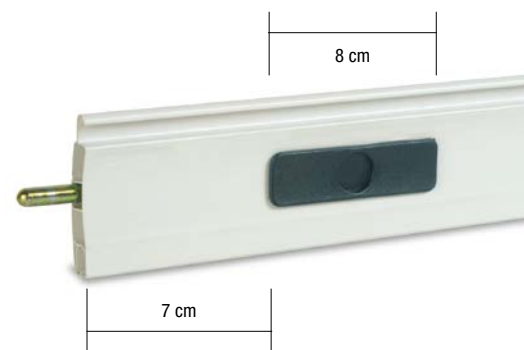

## Catenacciolo intermedio scatolato lungo

Codice	Descrizione	Lunghezza massima mm	Unità di misura	Per modello
ACS 1676	Catenacciolo da montare	1000	cad.	Futura 2.0 Futura 4.0
ACS 1681	Catenacciolo montato	1000	cad.	Futura 4.0 TOP Magnum

Confezioni barre n° 10 pezzi o sfusi



N.B. Specificare lato visto dall'interno (se DX oppure SX).

N.B. Specificare sempre la lunghezza del catenacciolo.

N.B. Altezza standard catenaccioli intermedi: finestra mm 500  
portafinestra mm1200

27 bianco ghiaccio

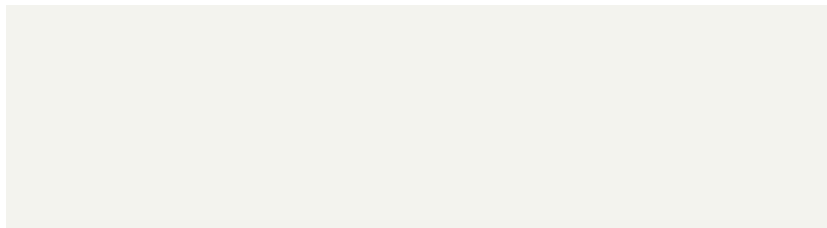

Per Modello:

FUTURA 2.0  
FUTURA 4.0  
FUTURA 4.0 TOP  
MAGNUM

1 bianco

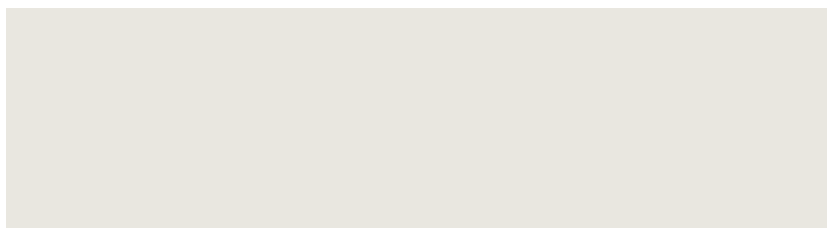

Per Modello:

FUTURA 2.0  
FUTURA 4.0  
FUTURA 4.0 TOP  
MAGNUM

2 grigio chiaro

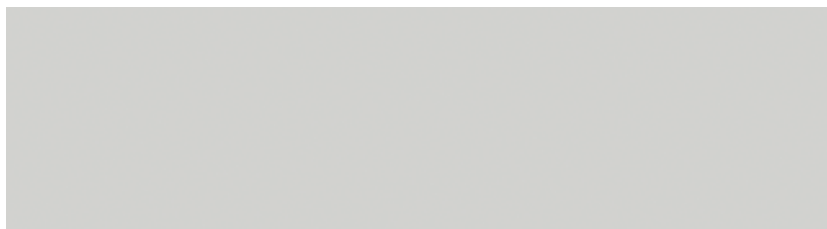

Per Modello:

FUTURA 2.0  
FUTURA 4.0  
FUTURA 4.0 TOP  
MAGNUM

28 grigio medio



Per Modello:

FUTURA 2.0  
FUTURA 4.0  
FUTURA 4.0 TOP  
MAGNUM

3 grigio scuro



Per Modello:

FUTURA 2.0  
FUTURA 4.0  
FUTURA 4.0 TOP  
MAGNUM

Per questo colore vedi note a pag. 67

4 giallo avorio

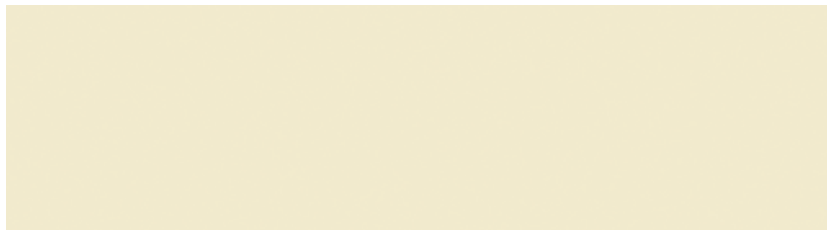

Per Modello:

FUTURA 2.0  
FUTURA 4.0  
FUTURA 4.0 TOP  
MAGNUM

23 avorio

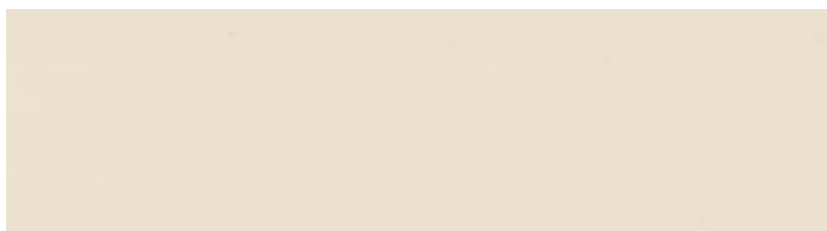

Per Modello:

FUTURA 2.0  
FUTURA 4.0  
FUTURA 4.0 TOP  
MAGNUM

I colori di questa collana sono stampati; nel caso in cui si richieda una maggiore sicurezza di compatibilità con il prodotto finito, fare riferimento alla cartella colori o campioni al vero. Non si accettano contestazioni per diversità di colori dal prodotto consegnato.



# COLORI AWVOLGIBILI PVC

6 nocciola

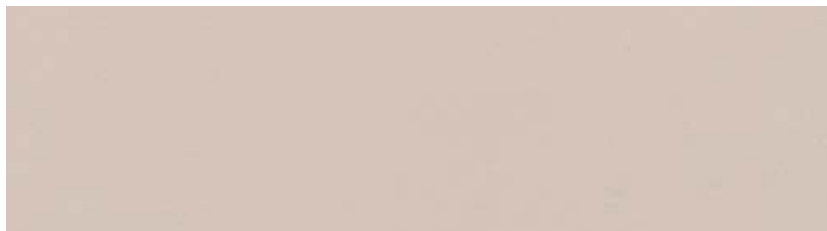

Per Modello:

FUTURA 2.0  
FUTURA 4.0  
FUTURA 4.0 TOP  
MAGNUM

7 finto legno rovere

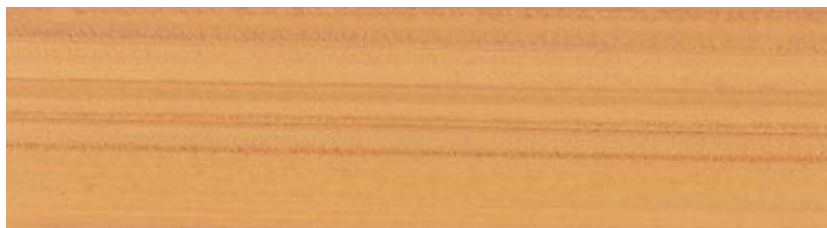

Per Modello:

FUTURA 2.0  
FUTURA 4.0  
FUTURA 4.0 TOP

Per questo colore vedi note a pag. 67

8 finto legno chiaro



Per Modello:

FUTURA 2.0  
FUTURA 4.0  
FUTURA 4.0 TOP

Per questo colore vedi note a pag. 67

25 finto legno scuro



Per Modello:

FUTURA 2.0  
FUTURA 4.0  
FUTURA 4.0 TOP

Per questo colore vedi note a pag. 67

10 rosso mattone



Per Modello:

FUTURA 2.0  
FUTURA 4.0  
FUTURA 4.0 TOP  
MAGNUM

Per questo colore vedi note a pag. 67

30 ocra



Per Modello:

FUTURA 2.0  
FUTURA 4.0  
FUTURA 4.0 TOP

Per questo colore vedi note a pag. 67

31 marrone arancio



Per Modello:

FUTURA 2.0  
FUTURA 4.0  
FUTURA 4.0 TOP

Per questo colore vedi note a pag. 67

I colori di questa collana sono stampati; nel caso in cui si richieda una maggiore sicurezza di compatibilità con il prodotto finito, fare riferimento alla cartella colori o campioni al vero. Non si accettano contestazioni per diversità di colori dal prodotto consegnato.

22 marrone

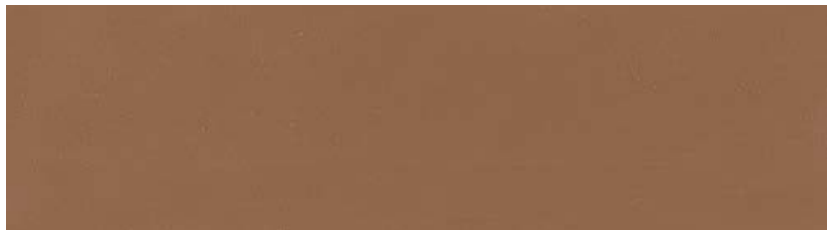

Per Modello:

FUTURA 2.0  
 FUTURA 4.0  
 FUTURA 4.0 TOP  
 MAGNUM

Per questo colore vedi note a pag. 67

32 marrone scuro

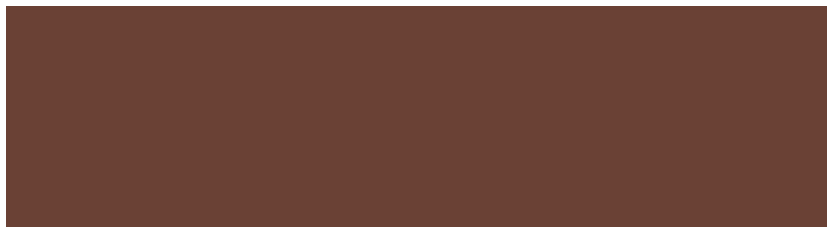

Per Modello:

FUTURA 2.0  
 FUTURA 4.0  
 FUTURA 4.0 TOP

Per questo colore vedi note a pag. 67

11 testa di moro



Per Modello:

FUTURA 2.0  
 FUTURA 4.0  
 FUTURA 4.0 TOP  
 MAGNUM

Per questo colore vedi note a pag. 67

26 testa di moro scuro



Per Modello:

FUTURA 2.0  
 FUTURA 4.0  
 FUTURA 4.0 TOP  
 MAGNUM

Per questo colore vedi note a pag. 67

33 azzurro



Per Modello:

FUTURA 2.0  
 FUTURA 4.0  
 FUTURA 4.0 TOP

Per questo colore vedi note a pag. 67

13 blu



Per Modello:

FUTURA 2.0  
 FUTURA 4.0  
 FUTURA 4.0 TOP  
 MAGNUM

Per questo colore vedi note a pag. 67

19 verde medio



Per Modello:

FUTURA 2.0  
 FUTURA 4.0  
 FUTURA 4.0 TOP  
 MAGNUM

Per questo colore vedi note a pag. 67

I colori di questa collana sono stampati; nel caso in cui si richieda una maggiore sicurezza di compatibilità con il prodotto finito, fare riferimento alla cartella colori o campioni al vero. Non si accettano contestazioni per diversità di colori dal prodotto consegnato.

# COLORI AWVOLGIBILI PVC

34 verde menta



Per Modello:

FUTURA 2.0  
FUTURA 4.0  
FUTURA 4.0 TOP

Per questo colore vedi note a pag. 67

35 verde bandiera



Per Modello:

FUTURA 2.0  
FUTURA 4.0  
FUTURA 4.0 TOP

Per questo colore vedi note a pag. 67

36 verde abete



Per Modello:

FUTURA 2.0  
FUTURA 4.0  
FUTURA 4.0 TOP

Per questo colore vedi note a pag. 67

29 verde scuro



Per Modello:

FUTURA 2.0  
FUTURA 4.0  
FUTURA 4.0 TOP  
MAGNUM

Per questo colore vedi note a pag. 67

## Norme

- I diametri di avvolgimento riportati nel catalogo e nella cartella colori sono indicativi. Nel caso in cui gli spazi a disposizione all'interno del cassonetto si avvicinino ai valori indicati, è vivamente consigliata una prova dal vero.
- Per un corretto funzionamento degli avvolgibili per larghezze superiori a mtl 1,80 consigliamo l'utilizzo di guide 45x27x45
- **Verificare il “massimo impiego” consigliato per ogni avvolgibile. La richiesta di teli con larghezze superiori a quelle indicate per ogni modello esonera la PASINI SpA da ogni tipo di responsabilità per deformazioni o altro.**
- Per gli avvolgibili di peso superiore a kg. 20, consigliamo l'utilizzo del riduttore o del motoriduttore per facilitarne il sollevamento.
- Evitare l'installazione di telai a sporgere con avvolgibili in PVC, prodotto non garantito.
- Per la perfetta discesa del telo nelle guide, verificare che le staffe porta rullo siano state posizionate correttamente, come da illustrazione riportata a pag. 228 del presente catalogo.
- Per gli avvolgibili con larghezza inferiore a mtl. 1,00 si consiglia l'inserimento di n° 2 rinforzi (art. PRI 0115) nel terminale per facilitarne la discesa, verranno forniti solo su richiesta e addebitati a parte.
- Utilizzare sempre il rullino di rinvio come indicato sul catalogo a pag. 67.
- Gli avvolgibili in PVC, sono tassativamente sconsigliati per grandi dimensioni e per colori scuri, vedi condizioni utilizzo avvolgibili nella pagina successiva e tabelle rinforzi a pag. 67.
- Sono consigliati i terminali in alluminio per gli avvolgibili in PVC perchè: aumentano la resistenza alle intrusioni e diminuiscono la possibilità di deformazioni.
- A causa della particolarità del materiale lavorato, eventuali modifiche dei pesi e dei colori non potranno dare luogo a contestazione alcuna.
- A causa della particolare lavorazione, la venatura dei colori finti legno n° 7 - 8 - 25 può essere soggetta a variazioni da una produzione all'altra.
- Non si garantisce la corrispondenza dei colori fra terminali e avvolgibili, trattandosi di due diverse tipologie di lavorazione; eventuali contestazioni non saranno accettate.
- Per garanzie, condizioni utilizzo e stivaggio, leggere attentamente la pagina successiva.

## Informazioni generali

- Il telo confezionato è completo di cintino di fissaggio al rullo, tappi di arresto e terminale in pvc con foro tappi. Su richiesta, può essere fornito il terminale in alluminio estruso 13x56 che verrà addebitato a parte
- Tutti gli avvolgibili sono imballati con film estensibile ed etichettati con riferimento, misure e posizione.
- Per destinazione vostra sede o cantieri gli avvolgibili sono posizionati su pallets in base alle quantità.
- I colli sfusi che non raggiungono il quantitativo minimo per preparare un pallet, sono imballati con pluriball e inseriti in scatola di cartone.
- Tutti gli avvolgibili in PVC sono assemblati con alcune stecche cieche (in base all'altezza profilo avvolgibile); la restante parte è asolata. In base ad esigenze produttive i servizi OneDay, ThreeDays, Five Days e Low cost possono essere consegnati con tutte le stecche asolate.

# NORME VINCOLANTI AI FINI DELLA GARANZIA

Preghiamo la gentile Clientela di prestare la massima attenzione alle indicazioni sotto riportate, al fine di evitare le problematiche più frequenti riscontrate in anni di esperienza produttiva, dovute al mancato rispetto di norme d'uso e stivaggio.

Il PVC può raggiungere facilmente, durante l'esposizione al sole o in ambienti non ventilati, una temperatura critica che compromette la stabilità del manufatto.

Il grado Vicat (temperatura di rammollimento) previsto dalla normativa UNI per gli avvolgibili in PVC è di 80°, facilmente raggiungibile se non si osservano tassativamente le seguenti indicazioni.

## Stivaggio

- A Posizionare sempre i teli verticalmente ed in locali coperti ed areati.
- B Evitare l'esposizione al sole dei teli, specie se ancora imballati con film estensibile o pluriball.
- C Evitare l'accatastamento dei teli in posizione orizzontale o obliqua.
- D Evitare lo stazionamento di pallets al sole; aprire subito il pallet e procedere come al punto A.
- E Evitare lo stivaggio in box di lamiera e in locali con vetrate riflettenti.

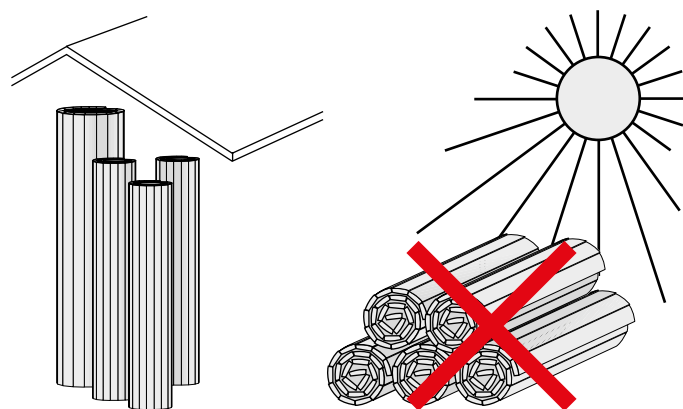

## Utilizzo

- 1 A casa non ancora abitata, ma con avvolgibili installate, lasciare il telo arrotolato all'interno del cassonetto. Nel caso ciò non fosse possibile fare riferimento ai punti 2 e 3.
- 2 Tenere le stecche e la finestra leggermente aperte per agevolare l'aerazione e quindi abbassare la temperatura fra avvolgibile e serramento.
- 3 Assicurarsi che il telo rimanga sollevato di almeno 1 mm. dalla banchina, per evitare che il peso dell'avvolgibile, agendo sulla parte terminale, (ultime 5/6 stecche) ne provochi la deformazione. Vedi anche a pag. 237.
- 4 Gli avvolgibili in PVC non sono garantiti con l'utilizzo di apparecchi a sporgere.

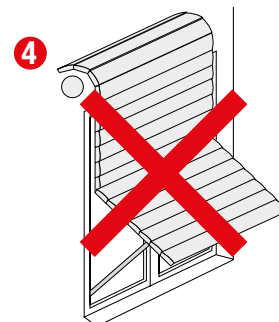
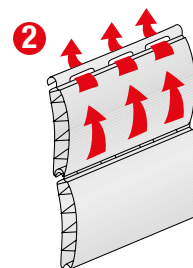
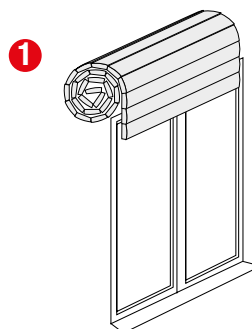

Evitare l'installazione di teli in PVC in presenza di doppi vetri esterni.

Per gli avvolgibili in PVC consigliamo l'inserimento del terminale in alluminio in quanto:

- aumenta la resistenza alle intrusioni
- diminuisce la possibilità di deformazioni

Utilizzare sempre il rullino di rinvio come indicato sul catalogo a pag. 67.

Pasini S.p.A. non si assume responsabilità per danni causati dal mancato rispetto delle suddette disposizioni.

# SCREEN

*Soluzioni innovative per il foro finestra*

VISION

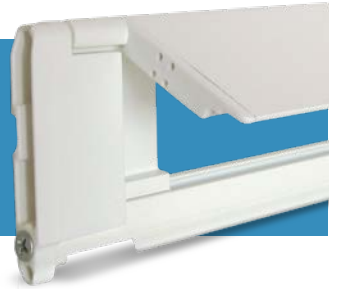

MICRO  
VISION



SAFEBLIND  
SAFEBLIND light



SHADOW LINE



## AVVOLGIBILI SERIE SCREEN - FRANGISOLE SHADOW LINE - WIZ

Vision	da pag. 78	a pag. 84
Microvision	da pag. 85	a pag. 91
Safeblind	da pag. 92	a pag. 93
Safeblind light	da pag. 94	a pag. 95
Colori avvolgibili SCREEN	da pag. 96	a pag. 98
Norme vincolanti ai fini della garanzia		a pag. 99
Frangisole Shadow line - Wiz	da pag. 101	a pag. 153

Persiane o avvolgibili?

Entrambe le soluzioni presentano vantaggi e svantaggi, di solito si cerca un compromesso tra **praticità, sicurezza ed estetica**.

Da oggi la soluzione sta in un solo prodotto: VISION, l'avvolgibile in alluminio estruso con **stecche orientabili** che garantisce tutti i benefici del classico avvolgibile abbinati ai punti di forza della persiana.

Vision si installa come un normale avvolgibile, ma è molto più robusto e versatile. Grazie alle stecche orientabili protegge in estate dai **raggi solari** e d'inverno garantisce tutta l'**illuminazione** necessaria.

È la scelta migliore per chi cerca la **massima robustezza** e **praticità** unite al top delle prestazioni in materia di **risparmio energetico**.





# ELEGANZA E PRATICITÀ



## I DETTAGLI CHE FANNO LA “DIFFERENZA”



- guarnizione antirumore di serie in tutte le lamelle



- supporti laterali indeformabili

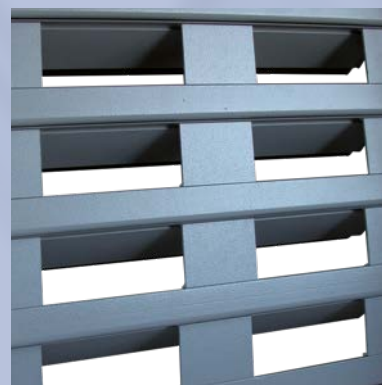

- montante centrale in alluminio con unica lamella fino a mtl. 3.000 in larghezza



# VISION

**Informazioni tecniche**

Profilo in alluminio estruso.

**Dimensione lamella chiusa** mm 11,7 x 63,5

**Dimensione lamella orientata** mm 55 circa

**Peso al mq** kg 9,2

**Stecche per mq** n 18,00

**Massimo impiego garantito** L = mtl 3,000 H = mtl 3,000

**Consegna STANDARD: 20 giorni lavorativi**

Codice	Descrizione	Colore	Unità di misura
SCR 0005	Avvolgibile VISION	Tinta unita	mq
SCR 0010		Finto legno (in esaurimento)	mq



**COLORI DISPONIBILI**

Tinta unita



**COLORI IN ESAURIMENTO**

Tinta unita

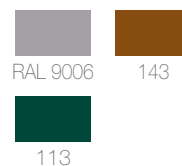

Finto legno

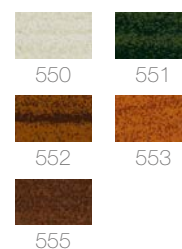

Minimo fatturazione 1,5 mq.

Per H telo finito utilizzare tabella pag. 83

- \* Supplemento colore Ral disponibile c/o ns. verniciatura € 150.00 (Li 2030)
- \* Supplemento colore Ral non disponibile c/o ns. verniciatura € 290.00 (Li 2040) (ogni 25 kg di polvere acquistata)

NB: verifica con nostro ufficio ordini i colori disponibili c/o la verniciatura

In base alla larghezza dell'avvolgibile verranno inseriti supporti centrali (v. pag. 82)

Eventuali infiltrazioni di luce ad avvolgibile completamente abbassato sono da considerarsi connaturate alle specifiche costruttive del prodotto e non danno adito a contestazione.

# Guide per VISION

## Incassate / luce

30x25x30

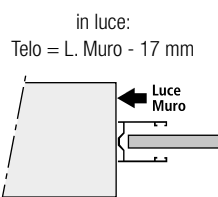
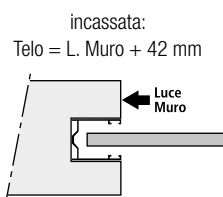

31,5x41x31,5 con distanziale

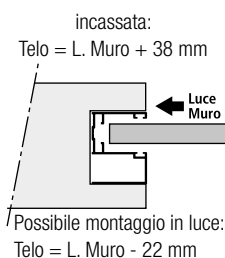

## Per sostituzione

28x19x28

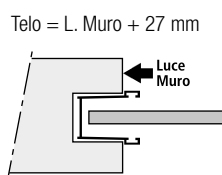
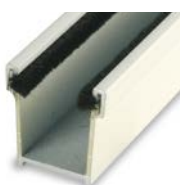

- Codici e caratteristiche guide vedi da pag. 45 a pag. 49
- Avvolgibile sconsigliato con guide in lamiera zincata.

### N.B. Per evitare problemi di scorrimento degli avvolgibili con guide da sostituzione verificare i seguenti punti:

- controllare che le guide siano inserite senza alcun restringimento e perfettamente in squadra.
- utilizzare per il loro montaggio solo silicone; l'inserimento di viti posizionate sul fondo guida, può causare il restringimento e il relativo malfunzionamento dell'avvolgibile.

## Tabella motori

Misura telo L x H	Pasini Motors N/M	Low Cost N/M	Nice N/M	Somfy N/M	Misura telo L x H	Pasini Motors N/M	Low Cost N/M	Nice N/M	Somfy N/M
1000x1500	20	20	15	10	2000x2500	50	50	40	40
1000x2000	20	20	15	15	2000x3000	50	50	50	40
1000x2500	20	20	30	20	2500x1500	30	30	40	30
1000x3000	30	30	30	30	2500x2000	50	50	40	40
1500x1500	30	30	30	15	2500x2500	50	50	50	50
1500x2000	30	30	30	30	2500x3000	50	50	50	50
1500x2500	30	30	30	30	3000x1500	50	50	40	30
1500x3000	30	30	40	40	3000x2000	50	50	50	50
2000x1500	30	30	30	20	3000x2500	-	-	80*	-
2000x2000	30	30	30	30	3000x3000	-	-	80*	-

### Diametri di avvolgimento interno con rullo Ø60 e Ø70

Altezza telo mm	1200	1400	1600	1800	2000	2200	2400	2500	2800	3000
70	•	•	•	•	•	•	•	•	•	•
180	•	•	•	•	•	•	•	•	•	•
60	•	•	•	•	•	•	•	•	•	•

### Diametri di avvolgimento esterno con rullo Ø60 e Ø70

Altezza telo mm	1200	1400	1600	1800	2000	2200	2400	2500	2800	3000
70	•	•	•	•	•	•	•	•	•	•
195	•	•	•	•	•	•	•	•	•	•
60	•	•	•	•	•	•	•	•	•	•

- Con l'utilizzo dei sistemi di sicurezza i diametri aumentano di circa 20 mm.

Gli avvolgibili Vision possono essere installati anche con motoriduttori meccanici a 2 finecorsa ma risulta difficile la regolazione delle lamelle. È consigliato l'utilizzo di motoriduttori elettronici con 3 finecorsa serie: ERA MAT MA (radio integrato) oppure ROLL TOP J.

Catenacciolo per terminale

Codice	Descrizione	Unità di misura
SCR 0035	Catenacciolo	cad.



- Da installare sul terminale
- Sgancio manuale.

Molle di sicurezza

Codice	Descrizione	Unità di misura
AMS 1114	Molla di sicurezza per stecca 14 mm rivestita	cad.



Tabella molle di sicurezza

Larghezza	Quantità molle
da 600 a 999	2
da 1000 a 1299	3
da 1300 a 1799	4
da 1800 a 2299	5
da 2300 a 3000	7

- Fornite con il telo e addebitate a parte.

COMPONENTISTICA VISION

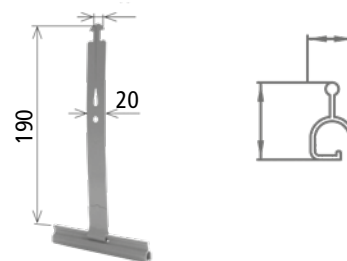
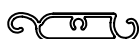

**Lamella fissa**  
SCRM100



**Lamella snodo**  
SCRM105

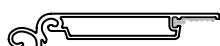

**Lamella mobile con guarnizione**  
SCRM110

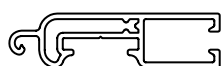

**Terminale**  
SCRM115



**Compensatore per terminale**  
SCRM120

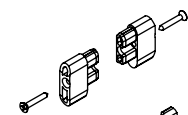

**Kit tappi neri laterali lamella fissa**  
SCR0125

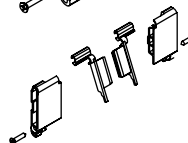

**Kit tappi laterali lamella mobile**  
SCR0130

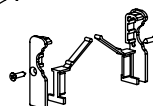

**Kit tappi neri laterali per terminali**  
SCR0135

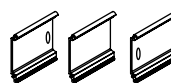

**Supporto centrale lamella mobile**  
SCR0140 centrale  
SCR0141 laterale destro  
SCR0142 laterale sinistro

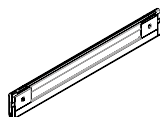

L fino a 1000 mm  
senza supporto

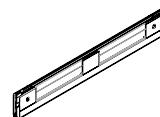

L da 1001 mm a 2000 mm  
1 supporto

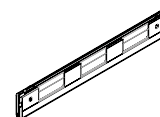

L da 2001 mm a 3000 mm  
2 supporti

# VISION

## Altezza e composizione telo Vision

Fornire sempre la larghezza architettonica, specificando la tipologia e le dimensioni delle guide.

Per la misura dell'altezza fornire sempre l'altezza architettonica.

La misura del telo finito in tabella è necessaria per il calcolo dei metri quadri.

5 lamelle fisse

Lamelle mobili (per quantitativi vedi tabella)

Terminale

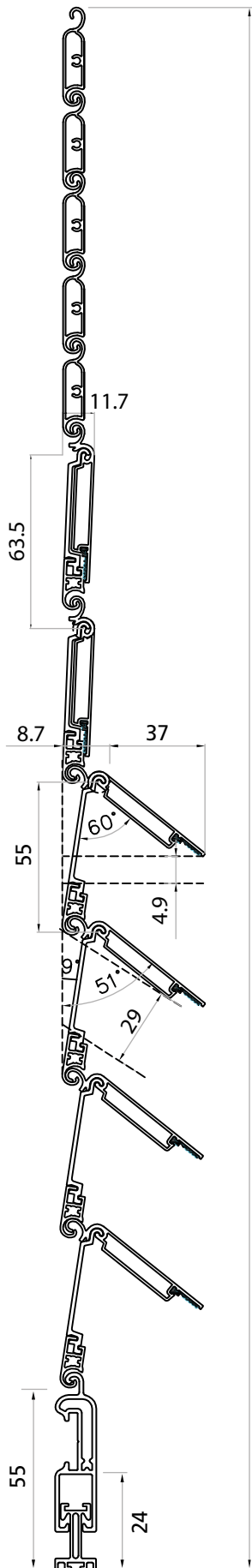

Altezza telo finito

H Luce architettonica	N. lamelle mobili	H telo finito
1000	16	1243
1050	17	1306,5
1100	18	1370
1150	18	1370
1200	19	1433,5
1250	20	1497
1300	21	1560,5
1350	22	1624
1400	23	1687,5
1450	24	1751
1500	25	1814,5
1550	26	1878
1600	27	1941,5
1650	28	2005
1700	28	2005
1750	29	2068,5
1800	30	2132
1850	31	2195,5
1900	32	2259
1950	33	2322,5
2000	34	2386
2050	35	2449,5
2100	36	2513
2150	37	2576,5
2200	38	2640
2250	38	2640
2300	39	2703,5
2350	40	2767
2400	41	2830,5
2450	42	2894
2500	43	2957,5
2550	44	3021
2600	45	3084,5
2650	46	3148
2700	47	3211,5
2750	48	3275
2800	48	3275
2850	49	3338,5
2900	50	3402
2950	51	3465,5
3000	52	3529

AVVOLGIMENTO INTERNO

AVVOLGIMENTO ESTERNO

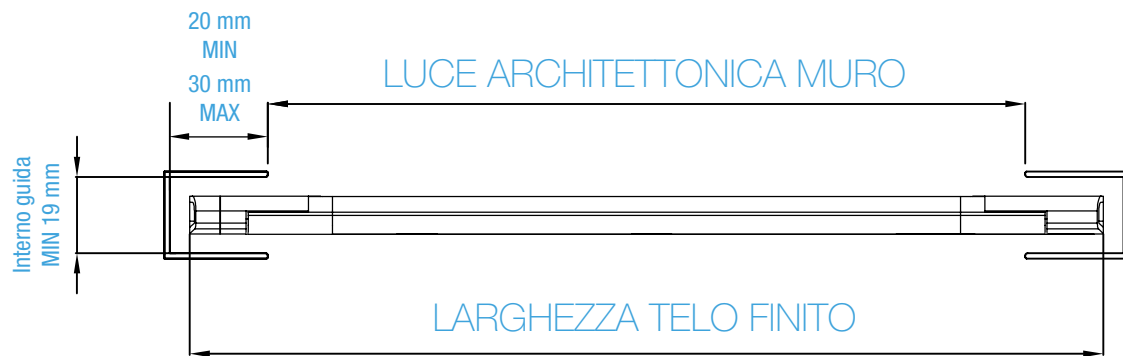
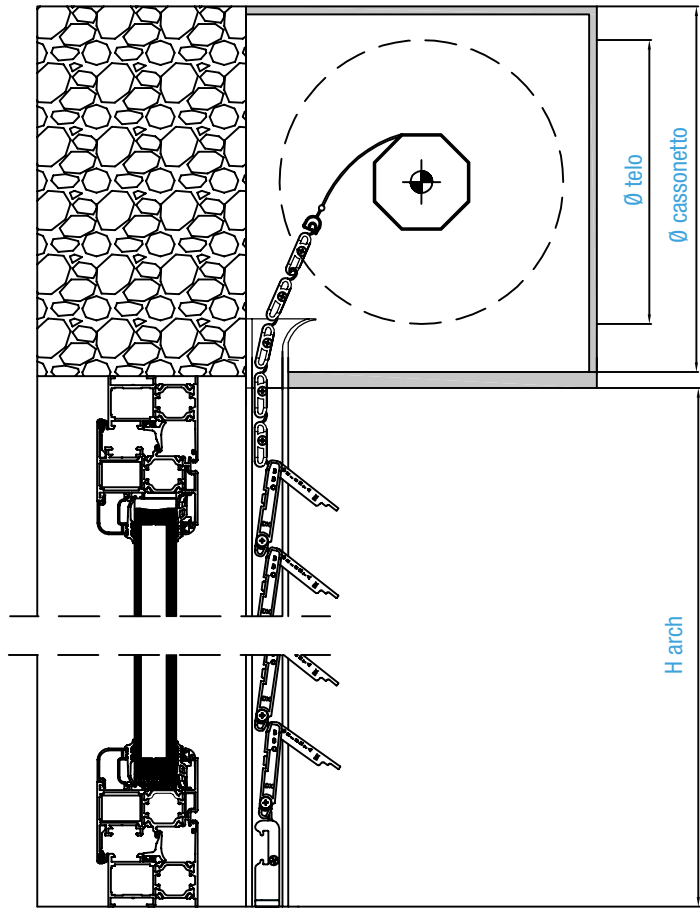
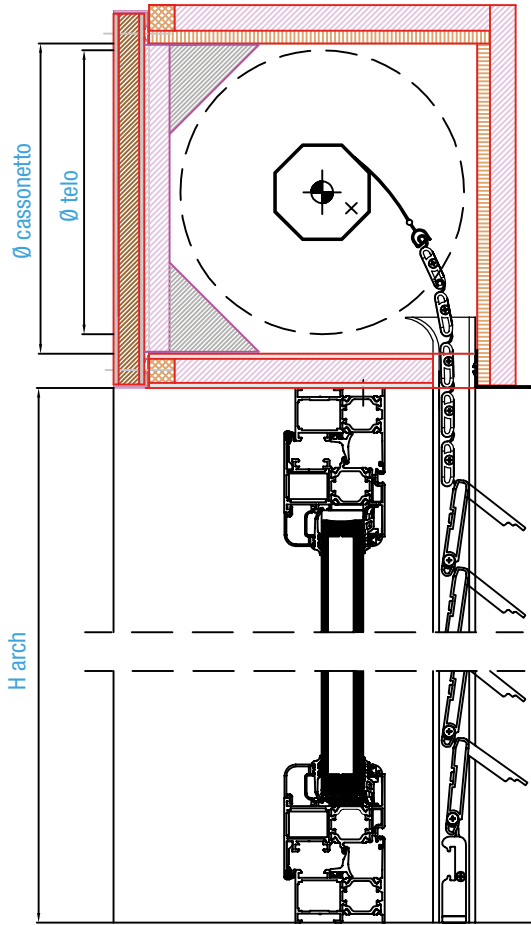



# PERCHÈ SCEGLIERE MICROVISION

Microvision abbina un'estetica moderna **alla schermatura totale da insetti**, garantendo **un'efficace protezione** con l'innovativo **sistema antisollevamento**.

I vantaggi di questi avvolgibili sono:

- L'avvolgibile funge anche da **zanzariera**: niente insetti grazie alla struttura microforata
- Maggior passaggio di **luce e aria**: circa 5 volte in più rispetto all'avvolgibile tradizionale
- La **doga microforata** con 2500 fori da  $\varnothing$  2 mm per metro lineare, garantisce una **maggiore ventilazione** (fino al **10,7% della ventilazione** in relazione alla dimensione totale della tapparella)
- **Schermatura** efficace contro le **radiazioni solari**
- Ottima **visuale** dall'interno e grande **privacy**
- **Grande sicurezza**: la geometria brevettata delle lamelle non permette il **sollevamento forzato** dell'avvolgibile.

## SISTEMA ANTISOLLEVAMENTO

Gli avvolgibili MICROVISION sono dotati di sistema antisollevamento brevettato.

- 1 Avvolgibile in posizione di parziale chiusura
- 2 Nel caso di sollevamento forzato, il profilo snodo ruota sulle guide dotate di guarnizione impedendo la salita forzata del telo.



## LUMINOSITÀ E PRIVACY





## MICROVISION



In fase di chiusura la lamella microforata entra all'interno della lamella cieca creando oscuramento.



### 3 Screen



## MICROVISION

#### Informazioni tecniche

Profilo in alluminio estruso.

**Dimensione lamella chiusa** mm 9x48,80

**Dimensione lamella aperta** mm 9x71,30

**Peso al mq** kg 12,00 circa

**Stecche per mq** n 20,50

**Massimo impiego garantito** L = mtl 2,750 H = mtl 3,000

#### Consegna STANDARD: 20 giorni lavorativi

Codice	Descrizione	Unità di misura	
SCR 1005	Avvolgibile MICROVISION colori standard	mq	



#### COLORI DISPONIBILI

Tinta unita



#### COLORI IN ESAURIMENTO

Tinta unita

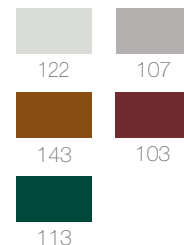

Minimo fatturazione 1,5 mq.

Per H telo finito utilizzare tabella pag. 91

- \* Supplemento colore Ral disponibile c/o ns. verniciatura (Li 2030)
- \* Supplemento colore Ral non disponibile c/o ns. verniciatura (Li 2040) (ogni 25 kg di polvere acquistata)

NB: verifica con nostro ufficio ordini i colori disponibili c/o la verniciatura

- \* Il non perfetto parallelismo delle guide può provocare, in fase di chiusura dell'avvolgibile, la chiusura non allineata delle lamelle.
- \* Prodotto garantito solo se montato su guide Pasini o su nostro sistema monoblocco.

**CERTIFICATA ANTIEFFRAZIONE IN CLASSE 2**

In accordo con gli standard europei UNI EN 1627:2011 - UNI EN 1628:2016 - UNI EN 1630:2016

# Guide per MICROVISION

## Incassate / luce

30x25x30

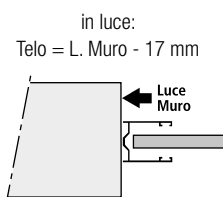
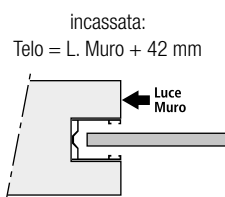

31,5x41x31,5 con distanziale

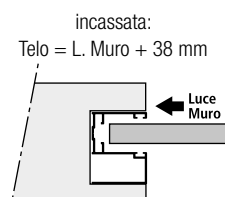

Possibile montaggio in luce:  
Telo = L. Muro - 22 mm

## Per sostituzione

28x17x28 larga

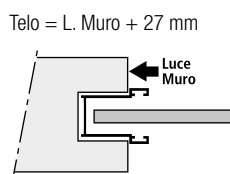

28x19x28

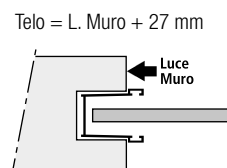
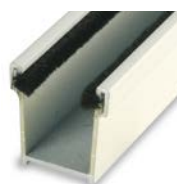

Gli avvolgibili Microvision richiedono guide con guarnizione in gomma antisollevamento al posto dello spazzolino

- Codici e caratteristiche guide vedi da pag. 45 a pag. 49
- Avvolgibile sconsigliato con guide in lamiera zincata.

**N.B.** Per evitare problemi di scorrimento degli avvolgibili con guide da sostituzione verificare i seguenti punti:

- controllare che le guide siano inserite senza alcun restringimento e perfettamente in squadra.
- utilizzare per il loro montaggio solo silicone; l'inserimento di viti posizionate sul fondo guida, può causare il restringimento e il relativo malfunzionamento dell'avvolgibile.

## Tabella motori

Misura telo L x H	Pasini Motors N/M	Low Cost N/M	Nice N/M	Somfy N/M	Misura telo L x H	Pasini Motors N/M	Low Cost N/M	Nice N/M	Somfy N/M
1000x1500	20	20	15	15	2000x2500	50	50	50	50
1000x2000	20	20	20	20	2000x3000	-	-	80*	-
1000x2500	30	30	30	30	2500x1500	50	50	50	50
1000x3000	50	50	40	40	2500x2000	50	50	50	50
1500x1500	20	20	20	20	2500x2500	-	-	80*	-
1500x2000	30	30	30	30	2500x3000	-	-	80*	-
1500x2500	50	50	40	40	3000x1500	50	50	50	50
1500x3000	50	50	50	50	3000x2000	-	-	80*	-
2000x1500	30	30	30	30	3000x2500	-	-	80*	-
2000x2000	50	50	50	50	3000x3000	-	-	100*	-

N.B. \*Motori disponibili per rullo Ø 70.

Gli avvolgibili Microvision possono essere installati con motoriduttori meccanici ed elettronici.

## Diametri di avvolgimento con rullo Ø60 e Ø70

Altezza telo mm	1000	1200	1400	1600	1800	2000	2200	2400	2600	2800	3000
70	162	170	180	195	195	210	220	225	235	240	250
60	167	175	185	200	200	215	225	230	240	245	255

- Con l'utilizzo dei sistemi di sicurezza i diametri aumentano di circa 20 mm.

Molle di sicurezza

Codice	Descrizione	Unità di misura
AMS 1114	Molla di sicurezza per stecca 14 mm rivestita	cad.



Tabella molle di sicurezza

Larghezza	Quantità molle
da 600 a 999	2
da 1000 a 1299	3
da 1300 a 1799	4
da 1800 a 2299	5
da 2300 a 3000	7

- Fornite con il telo e addebitate a parte.

COMPONENTISTICA MICROVISION

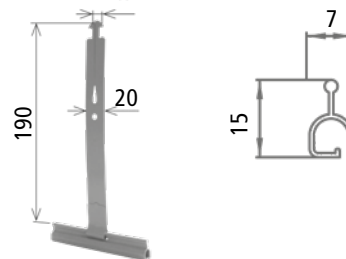
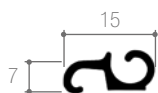

Lamella snodo  
SCRM106



Lamella cieca chiusa  
SCRM101



Lamella cieca aperta  
SCRM111



Terminale  
SCRM116

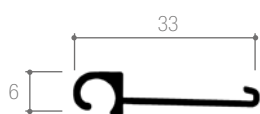

Lamella mobile microforata  
SCRM112



Kit tappi laterali DX e SX  
SCR1120

# MICROVISION

## Altezza e composizione telo Microvision

Fornire sempre la larghezza architettonica, specificando la tipologia e le dimensioni delle guide.

Per la misura dell'altezza fornire sempre l'altezza luce architettonica.

La misura del telo finito in tabella è necessaria per il calcolo dei metri quadri.

	H Luce architettonica	N. stecche mobili	H telo finito
N°5 stecche cieche chiuse	1000	18	1158
	1050	19	1204
	1100	20	1250
	1150	21	1296
	1200	22	1342
Lamelle mobili	1250	23	1388
	1300	24	1434
	1350	25	1480
	1400	26	1526
	1450	27	1572
	1500	29	1664
	1550	30	1710
	1600	31	1756
	1650	32	1802
	1700	33	1848
	1750	34	1894
	1800	35	1940
	1850	36	1986
	1900	37	2032
	1950	38	2078
	2000	39	2124
	2050	40	2170
	2100	42	2262
	2150	43	2308
	2200	44	2354
	2250	45	2400
	2300	46	2446
	2350	47	2492
	2400	48	2538
	2450	49	2584
2500	50	2630	
2550	51	2676	
2600	52	2722	
2650	54	2814	
2700	55	2860	
2750	56	2906	
2800	57	2952	
2850	58	2998	
2900	59	3044	
2950	60	3090	
3000	61	3136	
N°1 stecca cieca chiusa			
Terminale			

### 3 Screen

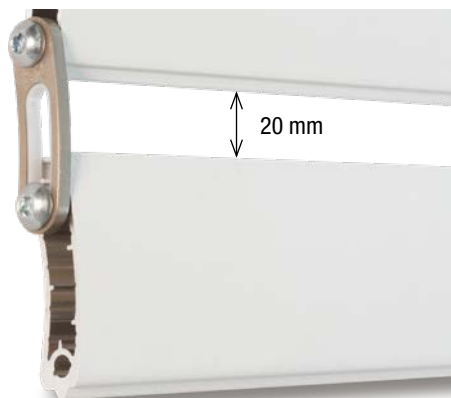

## SAFEBLIND (14x51)

Informazioni tecniche

Profilo in alluminio estruso.

**Dimensione profilo** mm 14x51

**Peso al mq** kg 14,50 circa

**Stecche per mq** n. 20

**Massimo impiego garantito** in larghezza mtl. 2,300

**Massimo impiego garantito** in altezza mtl. 2,500

**Terminale** in gomma

Consegna STANDARD: 15 giorni lavorativi

Codice	Descrizione	Unità di misura	
SCR 5500	Avvolgibile SAFEBLIND	mq	



COLORI DISPONIBILI

Tinta unita



Minimo fatturazione 1,5 mq.

- \* Supplemento colore Ral disponibile c/o ns. verniciatura (Li 2030)
- \* Supplemento colore Ral non disponibile c/o ns. verniciatura (Li 2040) (ogni 25 kg di polvere acquistata)

NB: verifica con nostro ufficio ordini i colori disponibili c/o la verniciatura

## CERTIFICATA ANTIEFFRAZIONE IN CLASSE 4

In accordo con gli standard europei UNI EN 1627:2011 - UNI EN 1628:2016 - UNI EN 1630:2016

### Descrizione prodotto

La caratteristica dell'avvolgibile SAFEBLIND è la distanza tra le stecche, di circa 20 mm, che permette una maggiore luminosità, areazione degli ambienti e sicurezza.

**NB: per la certificazione va sempre installata con sistemi di sicurezza antisollevamento, catenaccioli e guide incassate, anche se può essere montata su guide tradizionali, anche da sostituzione, utilizzando lo spazzolino adeguato.**

# Guide per SAFEBLIND

## Incassate

30x25x30

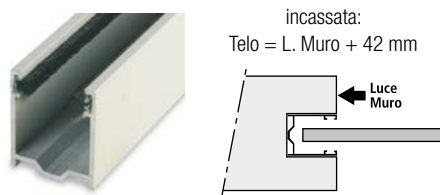

31,5x41x31,5 con distanziale

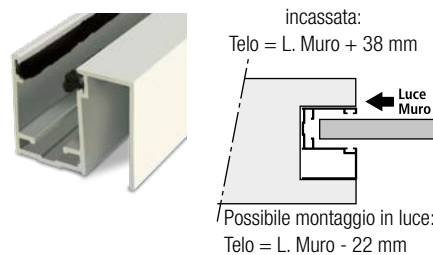

## Per sostituzione

28x17x28 larga

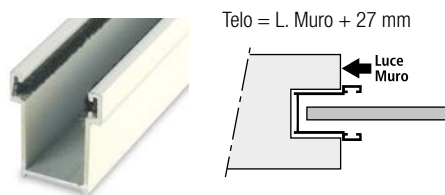

28x19x28

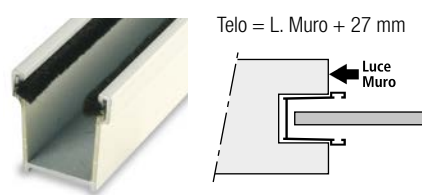

- Codici e caratteristiche guide vedi da pag. 45 a pag. 49
- Avvolgibile sconsigliato con guide in lamiera zincata.

## Tabella motori

Misura telo L x H	Pasini Motors N/M	Low Cost N/M	Nice N/M	Somfy N/M	Misura telo L x H	Pasini Motors N/M	Low Cost N/M	Nice N/M	Somfy N/M
1000x1500	30	30	30	30	2000x1500	50	50	50	50
1000x2000	50	50	40	40	2000x2000	-	-	80	-
1000x2500	50	50	50	50	2000x2500	-	-	100	-
1000x3000	50	50	50	50	2000x3000	-	-	120	-
1500x1500	50	50	40	40	2500x1500	-	-	80	-
1500x2000	50	50	50	50	2500x2000	-	-	100	-
1500x2500	-	-	80	-	2500x2500	-	-	120	-
1500x3000	-	-	80	-					

**N.B. I motori vanno installati con adattatore per il rullo Ø 70.**

### Catenacciolo per terminale

Codice	Descrizione	Unità di misura
SCR 5515	Catenacciolo di sicurezza per Safeblind	cop.



### Sistemi di sicurezza

Codice	Descrizione	Unità di misura
MSB5210	Superblock a 4 elementi per Safeblind	cad.



Gli avvolgibili SAFEBLIND possono essere installati con motoriduttori meccanici ed elettronici.

### Diametri di avvolgimento con rullo Ø70

Altezza telo mm	800	1000	1200	1400	1600	1800	2000	2100	2200	2300
70	220	220	230	230	240	250	255	260	265	265

• Con l'utilizzo dei sistemi di sicurezza i diametri aumentano di circa 20 mm.

### 3 Screen

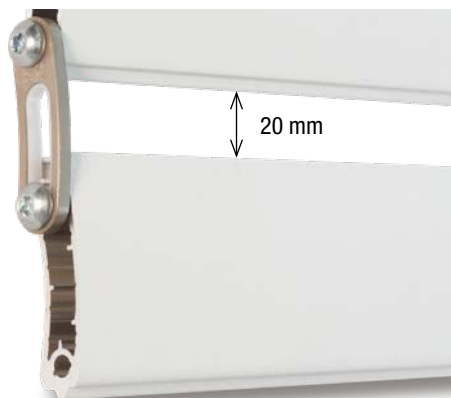

## SAFEBLIND LIGHT (15x65)

#### Informazioni tecniche

Profilo in alluminio estruso.

**Dimensione profilo** mm 15x65

**Peso al mq** kg 10,00 circa

**Stecche per mq** n. 15

**Massimo impiego garantito** in larghezza mtl. 2,300

**Massimo impiego garantito** in altezza mtl. 3,000

**Terminale** in gomma

#### Consegna STANDARD: 15 giorni lavorativi

Codice	Descrizione	Unità di misura	
SCR 5520	Avvolgibile SAFEBLIND LIGHT	mq	



#### COLORI DISPONIBILI

Tinta unita

RAL 9010	RAL 7035
RAL 7001	RAL 1013
RAL 8017	RAL 6009
RAL 7016	

Minimo fatturazione 1,5 mq.

- \* Supplemento colore Ral disponibile c/o ns. verniciatura (Li 2030)
- \* Supplemento colore Ral non disponibile c/o ns. verniciatura (Li 2040) (ogni 25 kg di polvere acquistata)

NB: verifica con nostro ufficio ordini i colori disponibili c/o la verniciatura

**NB: può essere montata su guide tradizionali, anche da sostituzione, utilizzando lo spazzolino adeguato.**

**⚠ Al fine di garantire un avvolgimento ottimale del telo finito, le prime sei stecche partendo da sopra hanno un'altezza da 51 mm, le successive da 65 mm.**



# Guide per SAFEBLIND LIGHT

## Incassate

30x25x30

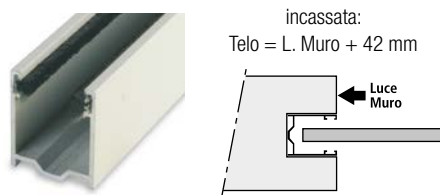

31,5x41x31,5 con distanziale

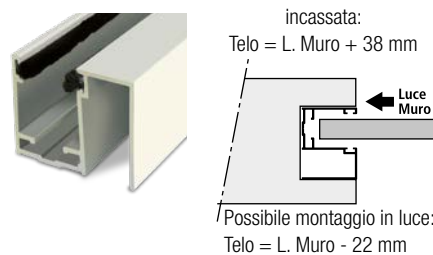

Per sostituzione

28x17x28 larga

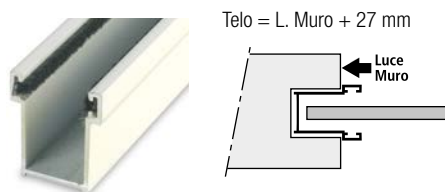

28x19x28

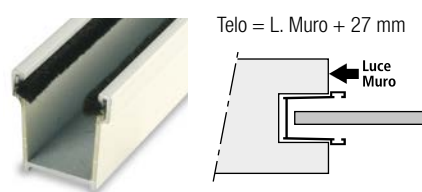

- Codici e caratteristiche guide vedi da pag. 45 a pag. 49
- Avvolgibile sconsigliato con guide in lamiera zincata.

## Tabella motori

Misura telo L x H	Pasini Motors N/M	Low Cost N/M	Nice N/M	Somfy N/M	Misura telo L x H	Pasini Motors N/M	Low Cost N/M	Nice N/M	Somfy N/M
1000x1500	20	20	15	15	2000x2500	50	50	50	50
1000x2000	20	20	20	20	2000x3000	50	50	50	50
1000x2500	20	20	20	20	2500x1500	50	50	40	40
1000x3000	30	30	30	30	2500x2000	50	50	50	50
1500x1500	20	20	20	20	2500x2500	-	-	80	-
1500x2000	30	30	30	30	2500x3000	-	-	80	-
1500x2500	50	50	40	40	3000x1500	50	50	40	40
1500x3000	50	50	40	40	3000x2000	50	50	50	50
2000x1500	30	30	30	30	3000x2500	-	-	80	-
2000x2000	50	50	40	40	3000x3000	-	-	80	-

**N.B.** I motori vanno installati con adattatore per il rullo Ø 70.

Gli avvolgibili SAFEBLIND LIGHT possono essere installati con motoriduttori meccanici ed elettronici.

## Diametri di avvolgimento con rullo Ø70

Altezza telo mm	800	1000	1200	1400	1600	1800	2000	2200	2300
70	180	185	195	210	230	240	250	265	265

- Con l'utilizzo dei sistemi di sicurezza i diametri aumentano di circa 20 mm.

RAL 9010 bianco puro

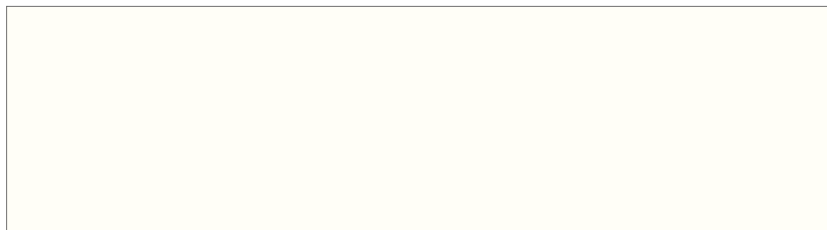

Per Modello:

VISION  
MICROVISION  
SAFEBLIND  
SAFEBLIND LIGHT

RAL 7035 grigio luce

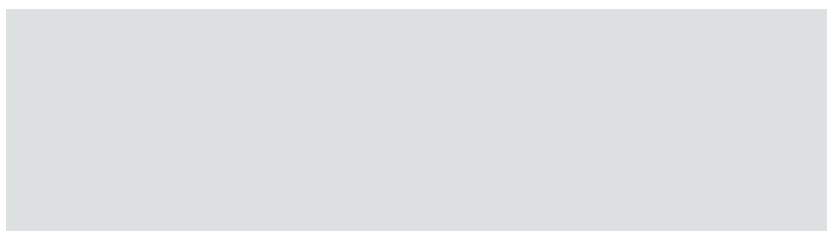

Per Modello:

VISION  
MICROVISION  
SAFEBLIND  
SAFEBLIND LIGHT

RAL 7001 grigio argento

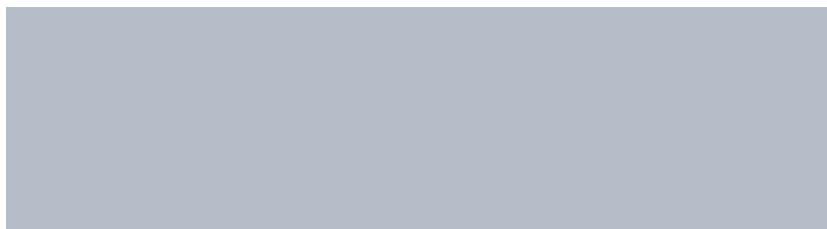

Per Modello:

VISION  
MICROVISION  
SAFEBLIND  
SAFEBLIND LIGHT

RAL 7016 grigio antracite



Per Modello:

VISION  
MICROVISION  
SAFEBLIND  
SAFEBLIND LIGHT

RAL 1013 bianco perla

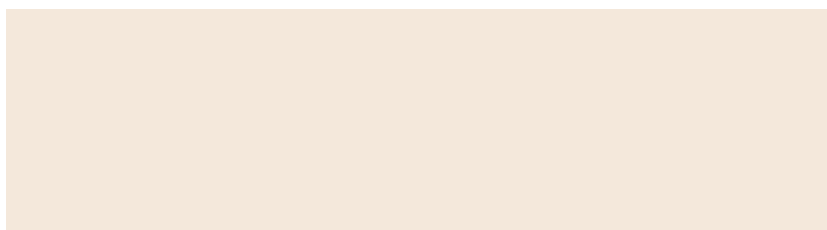

Per Modello:

SAFEBLIND  
SAFEBLIND LIGHT

RAL 8017 marrone cioccolato

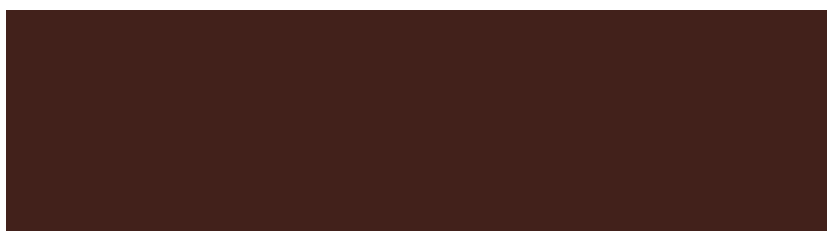

Per Modello:

VISION  
MICROVISION  
SAFEBLIND  
SAFEBLIND LIGHT

I colori di questa collana sono stampati; nel caso in cui si richieda una maggiore sicurezza di compatibilità con il prodotto finito, fare riferimento alla cartella colori o campioni al vero. Non si accettano contestazioni per diversità di colori dal prodotto consegnato.

# COLORI AWOLGIBILI SCREEN

113 verde scuro



Per Modello:

VISION  
MICROVISION

**IN ESAURIMENTO**

RAL 6009 verde abete



Per Modello:

VISION  
MICROVISION  
SAFEBLIND  
SAFEBLIND LIGHT

122 grigio chiaro

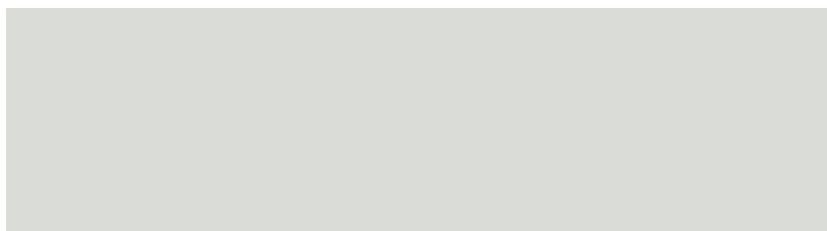

Per Modello:

MICROVISION

**IN ESAURIMENTO**

107 grigio



Per Modello:

MICROVISION

**IN ESAURIMENTO**

RAL 9006 alluminio brillante



Per Modello:

VISION

**IN ESAURIMENTO**

143 marrone



Per Modello:

VISION  
MICROVISION

**IN ESAURIMENTO**

I colori di questa collana sono stampati; nel caso in cui si richieda una maggiore sicurezza di compatibilità con il prodotto finito, fare riferimento alla cartella colori o campioni al vero. Non si accettano contestazioni per diversità di colori dal prodotto consegnato.

103 rosso

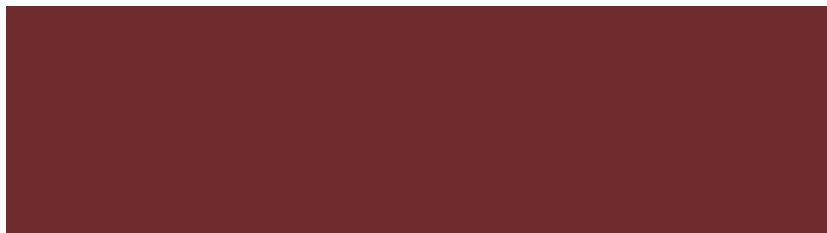

Per Modello:

MICROVISION

**IN ESAURIMENTO**

550 finto legno bianco



Per Modello:

VISION

**IN ESAURIMENTO**

551 finto legno verde



Per Modello:

VISION

**IN ESAURIMENTO**

552 finto legno noce chiaro



Per Modello:

VISION

**IN ESAURIMENTO**

553 finto legno ciliegio

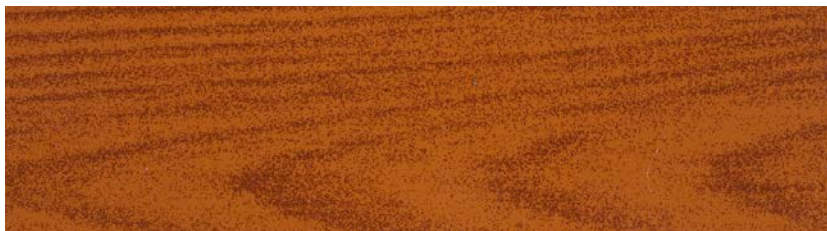

Per Modello:

VISION

**IN ESAURIMENTO**

555 finto legno noce scuro



Per Modello:

VISION

**IN ESAURIMENTO**

I colori di questa collana sono stampati; nel caso in cui si richieda una maggiore sicurezza di compatibilità con il prodotto finito, fare riferimento alla cartella colori o campioni al vero. Non si accettano contestazioni per diversità di colori dal prodotto consegnato.

# NORME VINCOLANTI AI FINI DELLA GARANZIA

## Norme

---

- Su avvolgibili Vision - Microvision - Safeblind - Safeblind light non utilizzare rullini di rinvio.
- Per un corretto funzionamento degli avvolgibili utilizzare le guide in alluminio compatibili (vedi catalogo), evitare l'installazione su guide zincate.
- Verificare il "massimo impiego" consigliato per ogni avvolgibile. La richiesta di teli con larghezze superiori a quelle indicate per ogni modello esonera la Pasini S.p.A. da ogni responsabilità per deformazioni o altro.
- Avvolgibili consigliati con l'utilizzo del motoriduttore.
- Avvolgibili non adatti al montaggio su apparecchi a sporgere.
- Per la perfetta discesa del telo nelle guide, verificare che le staffe porta rullo siano state posizionate correttamente, come da illustrazione riportata a pag. 228 del presente catalogo.
- I diametri di avvolgimento riportati nel catalogo e nella cartella colori sono indicativi. Nel caso in cui gli spazi a disposizione all'interno del cassonetto si avvicinino ai valori indicati, è vivamente consigliata una prova dal vero.
- Nel caso in cui gli avvolgibili non siano inseriti in guide con dimensioni adatte agli stessi, è possibile che si verifichi l'effetto onda; non ci assumiamo nessuna responsabilità in questa evenienza.
- Evitare l'esposizione alle intemperie degli avvolgibili ancora imballati.
- A causa della particolarità del materiale lavorato, eventuali variazioni dei pesi e dei colori non potranno dare luogo a contestazione alcuna.
- Non si garantisce la corrispondenza dei colori se ordinati in periodi diversi. Eventuali contestazioni non saranno accettate.
- Gli avvolgibili in alluminio sono garantiti per la tenuta del colore e contro lo sfogliamento della vernice se installate a più di 500 mt dal mare e 500 mt da fabbriche che fanno uso di sostanze chimiche o organiche e centri cittadini ad alto inquinamento.  
Nel caso della sussistenza di una di queste evenienze, per contrastare il verificarsi di queste problematiche, gli avvolgibili vanno accuratamente puliti ogni mese senza l'utilizzo di prodotti aggressivi; per una situazione normale la pulizia va effettuata ogni tre mesi.
- Eventuali infiltrazioni di luce ad avvolgibile completamente abbassato sono da considerarsi connaturate alle specifiche costruttive del prodotto e non danno adito a contestazioni.
- Per la funzionalità di Vision, Microvision e Safeblind è indispensabile la pulizia del sistema almeno 5 volte all'anno con prodotti neutri.  
Ove necessario pulire le avvolgibili con più frequenza.

## Informazioni generali

---

- Tutti gli avvolgibili sono imballati con pluriball ed etichettati con riferimento, misure e posizione.
- Per destinazione vostra sede o cantieri gli avvolgibili sono posizionati su pallets in base alle quantità.
- I colli sfusi che non raggiungono il quantitativo minimo per preparare un pallet, sono imballati con pluriball e inseriti in scatola di cartone.
- **Verificare norme di corretta movimentazione, stivaggio, installazione a pag. 236.**





## SHADOW LINE

Frangisole a catena	da pag. 102	a pag. 119
Frangisole a cordini	da pag. 120	a pag. 139
Velette, staffe, accessori	da pag. 140	a pag. 145
Automatismi	da pag. 146	a pag. 147
Schemi di montaggio	da pag. 148	a pag. 153

Shadow Line la linea frangisole dal **design moderno** costruita con materiali di **elevata qualità**.

Le applicazioni:

nuove costruzioni/ristrutturazioni, edifici commerciali, residenziali, ospedalieri.

La gamma:

- modello **SHADOW** disponibili con lamelle in alluminio profilato
- versione **SILVER SHADOW** con lamelle in alluminio estruso più resistenti agli urti

### I meccanismi:

frangisole robusti ed eleganti non richiedono nessun sostegno intermedio delle lamelle poiché fissati lateralmente su eleganti **clips in acciaio inox** ai meccanismi di movimentazione inseriti all'interno delle guide laterali.

### La sicurezza:

I modelli Shadow sono dotati di **sistema antisollevamento** delle lamelle e **sganciamento automatico** delle stesse in caso di ostacoli

### Il risparmio energetico:

ottima regolazione della luce da raggi solari. Posizionando le lamelle da 0° a 90° è possibile ridurre al 20% l'apporto dell'energia solare incidente sugli infissi. In presenza d'impianti di condizionamento d'aria si riduce la potenza assorbita dell'impianto stesso, limitando il **consumo energetico**. In inverno la schermatura abbassata in posizione di completa chiusura riduce lo **scambio termico** per convezione dell'aria con le superfici vetrate contribuendo ulteriormente alla riduzione dei **costi di riscaldamento**.

### Note sul prodotto:

- Il frangisole è un sistema oscurante che per caratteristiche costruttive **lascia passare** (tra la soglia e l'ultima lamella) **da 8 ± 5 mm**.
- Con la guida incassata, la stessa rimarrà in luce **dai 2 ai 4 mm**, per correggere eventuali fuori squadra, garantendo parallelismo tra le guide e quindi un corretto funzionamento nel tempo.
- Linee guida per lo scasso da lasciare per incasso guida: se si lascia troppa aria da fondo guida a fondo scasso (**oltre 3/4mm**) è necessario **indicarlo** per avere spessori maggiorati e garantire una corretta posa in opera. Se si superano gli 8 mm per lato è necessario inserire dei piatti in alluminio.
- È sempre **necessario** indicare se le **guide** verranno **posate** su:  
a) alluminio; b) mattone pieno o forato; c) legno; d) cappotto. (La viteria è da definire, non è compresa nel prezzo).
- Superate determinate **larghezze**, tra le lamelle chiuse potrebbe passare **luce**.
- Per prima fornitura è fortemente consigliata la **posa in opera da parte dei nostri tecnici specializzati**.
- L'azienda si riserva di apportare modifiche sul prodotto senza l'obbligo di avvisare il cliente, per miglioramento del prodotto.



# SHADOW LINE



## SICUREZZA

- Tutti i frangisole di nostra produzione sono dotati di ogni soluzione per la sicurezza personale e di antintrusione
- Sganciamento automatico in caso di ostacoli
- Sistema antisollevamento



### 3 Frangisole

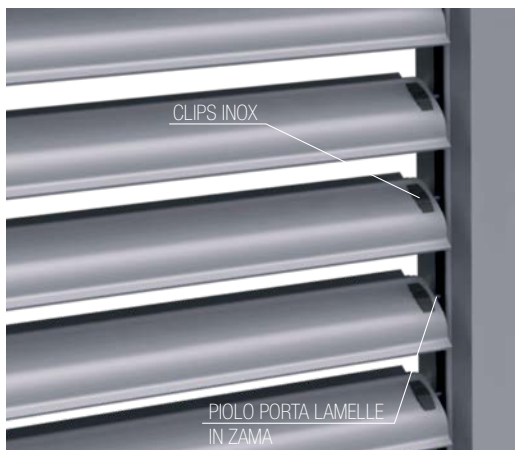

## SHADOW

#### Informazioni tecniche

Lamella in alluminio profilato.

**Dimensione lamella** mm 92,00 circa

**Spessore lamella** mm 0,65 circa

**Dimensione guida** mm 80 x 45 (+ 3 mm di raccordo)

**Cassonetto** mm 79 x 68

**Motore** V-AC 230V - 50Hz

Consegna STANDARD: 30 giorni lavorativi

Codice	Descrizione	Unità di misura	
SCR 4005	Frangisole SHADOW	a corpo	



#### DIMENSIONI MINIME E MASSIME

Larghezza LT		Altezza HT	
minima mm 650	massima mm 3000*	minima mm 800	massima mm 4600
Quadratura massima mq 9			

#### FLESSIONE LAMELLE

LT	2000	2500	2800	3000
mm	2	2,5	3	5

\* Il frangisole con misura finita LT superiore a 2800 mm, potrebbe oscillare e far vibrare le lamelle durante la movimentazione, anche oltre il transitorio dell'orientamento iniziale. In caso di forte pressione del vento si potrebbe verificare rumorosità dello stesso.

### Descrizione prodotto

- Lamelle **profilate** preverniciate, dotate di guarnizione antirumore sul bordo esterno.
- Movimentazione delle lamelle ancorate nelle guide laterali con robusti supporti portalamelle metallici in alluminio pressofuso con finitura naturale, che consentono di assorbire escursioni termiche o movimenti della struttura.
- Clips di sicurezza in acciaio inox per garantire alta resistenza delle lamelle al vento.
- Meccanismi metallici di movimentazione e orientamento contenuti nelle guide laterali autoportanti, sezione mm. 80x45 (+ 3 mm di raccordo), con guarnizioni insonorizzanti in polietilene
- Terminale in alluminio estruso verniciato Ral (a richiesta).
- Sollevamento ed abbassamento lamelle mediante catena a rulli, sistema di chiusura automatica in posizione abbassata. Dotato di sistema di sicurezza contro i sovraccarichi accidentali durante l'abbassamento delle lamelle. Discesa automatica delle lamelle in posizione di lavoro da 0° a 90°, arresto e orientamento a qualsiasi altezza. Discesa e risalita con passo costante.
- Cassonetto superiore ad U in acciaio zincato a caldo da mm 79x68 per alloggiamento motoriduttore e meccanismi. Albero di rotazione in alluminio estruso lega 6060 T5 di forte spessore con nervatura antitorsione. Testata realizzata in fusione di alluminio che assicura grande robustezza, affidabilità, durabilità e silenziosità di funzionamento.
- Azionamento con motore asincrono monofase operante a 230V-50Hz, grado di protezione IP44 completo di protezione termica contro il sovraccarico, freno e fine-corsa regolabili interni al motore. Motore dotato di cavo elettrico di alimentazione di lunghezza 0,5 metri con connettore stagno fuso sull'estremità libera.
- Tutti i componenti del frangisole sono fissati alle guide laterali rendendo il sistema autoportante e senza necessità di ispezionabilità frontale interna del cassonetto.

# SHADOW

Albero trazione  
in alluminio estruso  
lega 6060 T5



Robusta testata  
realizzata in fusione  
di alluminio

Potenza  
Affidabilità  
Durabilità  
Silenziosità



Catena in lega speciale

Guida verniciata in tinta  
finitura gamma RAL

Terminale per ultima lamella  
in alluminio estruso



Finitura gamma RAL

Guida design



Finitura gamma RAL

Per terminale di chiusura e portalamelle clips in tinta con il frangisole  
vedi listino pagina seguente.

Colori per  
lamelle profilate

Colori per  
guide



401



RAL 9016  
semilucido



411



RAL 9010  
semilucido



405



RAL 9001  
semilucido



404



RAL 7035  
semilucido



414



RAL 7038  
semilucido

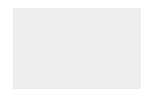

415



RAL 9006  
opaco



407



RAL 9007  
opaco



476



RAL 7016  
semilucido



421



nostra  
polvere



416



RAL 1015  
semilucido



417



RAL 1019  
semilucido



418



RAL 8017  
semilucido



420



RAL 8014  
semilucido



412



RAL 3013  
semilucido



430



RAL 3011  
semilucido



413



RAL 1007  
semilucido



403



RAL 5014  
semilucido



440



RAL 5009  
semilucido



406



RAL 5002  
semilucido

I colori delle lamelle e delle guide possono differire essendo realizzate con tecnologie differenti. Le lamelle hanno finitura semilucida liscia.

HA = Altezza architettonica

HI = Altezza impacchettamento

HT= Altezza totale

LT = Larghezza totale

HA	HI	HT	LT											
			1000	1100	1200	1300	1400	1500	1600	1700	1800	1900	2000	2100
865	232	1097												
939	239	1178												
1011	247	1258												
1084	254	1338												
1157	262	1419												
1230	269	1499												
1303	277	1580												
1376	284	1660												
1448	292	1740												
1522	299	1821												
1594	307	1901												
1668	314	1982												
1740	322	2062												
1813	329	2142												
1886	337	2223												
1959	344	2303												
2032	352	2384												
2105	359	2464												
2177	367	2544												
2251	374	2625												
2323	382	2705												
2397	389	2786												
2469	397	2866												
2542	404	2946												
2615	412	3027												
2688	419	3107												
2761	427	3188												
2834	434	3268												
2906	442	3348												
2980	449	3429												
3052	457	3509												
3126	464	3590												
3198	472	3670												
3271	479	3750												
3344	487	3831												
3417	494	3911												
3490	502	3992												
3563	509	4072												
3635	517	4152												
3709	524	4233												
3781	532	4313												
3855	539	4394												
3927	547	4474												
4000	554	4554												
4073	562	4635												

Costo terminale di chiusura														
-----------------------------	--	--	--	--	--	--	--	--	--	--	--	--	--	--

# LISTINO SHADOW

HA = Altezza architettonica

HI = Altezza impacchettamento

HT= Altezza totale

LT = Larghezza totale

						LT			
2200	2300	2400	2500	2600	2700	2800	2900	3000	HT
									1097
									1178
									1258
									1338
									1419
									1499
									1580
									1660
									1740
									1821
									1901
									1982
									2062
									2142
									2223
									2303
									2384
									2464
									2544
									2625
									2705
									2786
									2866
									2946
									3027
									3107
									3188
									3268
									3348
									3429
									3509
									3590
									3670
									3750
									3831
									3911
									3992
									4072
									4152
									4233
									4313
									4394
									4474
									4554
									4635

HT	VERNICIATURA	
	Clips	Porta-lamelle
1097		
1178		
1258		
1338		
1419		
1499		
1580		
1660		
1740		
1821		
1901		
1982		
2062		
2142		
2223		
2303		
2384		
2464		
2544		
2625		
2705		
2786		
2866		
2946		
3027		
3107		
3188		
3268		
3348		
3429		
3509		
3590		
3670		
3750		
3831		
3911		
3992		
4072		
4152		
4233		
4313		
4394		
4474		
4554		
4635		

--	--	--	--	--	--	--	--	--



# SILVER SHADOW

## Informazioni tecniche

Lamella in alluminio estruso.

**Dimensione lamella** mm 92,00 circa

**Spessore lamella** mm 1,20 circa

**Dimensione guida** mm 80 x 45 (+ 3 mm di raccordo)

**Cassonetto** mm 79 x 68

**Motore** V-AC 230V - 50Hz

Consegna STANDARD: 30 giorni lavorativi

Codice	Descrizione	Unità di misura	
SCR 4020	Frangisole SILVER SHADOW	a corpo	



## DIMENSIONI MINIME E MASSIME

Larghezza LT		Altezza HT	
minima mm 650	massima mm 3000	minima mm 800	massima mm 4600
Quadratura massima mq 7,00			

## FLESSIONE LAMELLE

L1	2000	2500	2800	3000
mm	2	5	9	10

## Descrizione prodotto

- Lamelle **estruse** preverniciate garantite antigraffio, dotate di spazzolino antirumore sul bordo esterno.
- Movimentazione delle lamelle ancorate nelle guide laterali con robusti supporti portalamelle metallici in alluminio pressofuso con finitura naturale, che consentono di assorbire escursioni termiche o movimenti della struttura.
- Clips di sicurezza in acciaio inox per garantire alta resistenza delle lamelle al vento.
- Meccanismi metallici di movimentazione e orientamento contenuti nelle guide laterali autoportanti sezione mm. 80x45 (+ 3 mm di raccordo), con guarnizioni insonorizzanti in polietilene
- Terminale in alluminio estruso verniciato Ral.
- Sollevamento ed abbassamento lamelle mediante catena a rulli, sistema di chiusura automatica in posizione abbassata. Dotato di sistema di sicurezza contro i sovraccarichi accidentali durante l'abbassamento delle lamelle. Discesa automatica delle lamelle in posizione di lavoro da 0° a 90°, arresto e orientamento a qualsiasi altezza. Discesa e risalita con passo costante.
- Cassonetto superiore ad U in acciaio zincato da mm 79x68 per alloggiamento motoriduttore e meccanismi. Albero di rotazione in alluminio estruso lega 6060 T5 di forte spessore con nervatura antitorsione. Testata realizzata in fusione di alluminio che assicura grande robustezza, affidabilità, durabilità e silenziosità di funzionamento.
- Azionamento con motore asincrono monofase operante a 230V-50Hz, grado di protezione IP44 completo di protezione termica contro il sovraccarico, freno e fine-corsa regolabili interni al motore. Motore dotato di cavo elettrico di alimentazione di lunghezza 0,5 metri con connettore stagno fuso sull'estremità libera.
- Tutti i componenti del frangisole sono fissati alle guide laterali rendendo il sistema autoportante e senza necessità di ispezionabilità frontale interna del cassonetto.



# SILVER SHADOW

Albero trazione  
in alluminio estruso  
lega 6060 T5



Robusta testata  
realizzata in fusione  
di alluminio

Potenza  
Affidabilità  
Durabilità  
Silenziosità

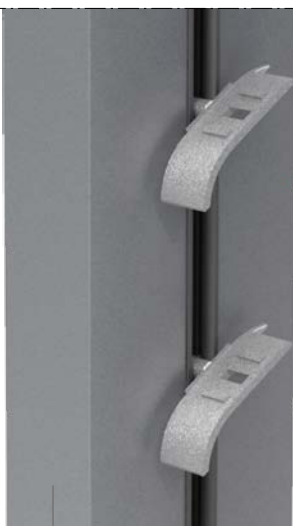

Guida verniciata in tinta  
finitura gamma RAL



Catena in lega speciale

Terminale per ultima lamella  
in alluminio estruso



Finitura gamma RAL

Guida design

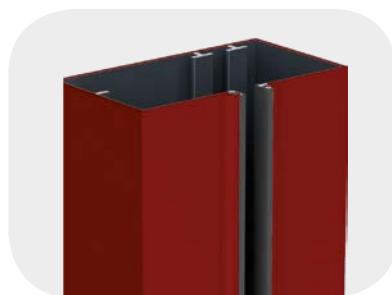

Finitura gamma RAL

Colori disponibili per lamelle  
e guide in alluminio estruso

	RAL 9016 semilucido
	RAL 9010 semilucido
	RAL 9001 semilucido
	RAL 7035 semilucido
	RAL 7038 semilucido
	RAL 9006 opaco
	RAL 9007 opaco
	RAL 7016 semilucido
	nostra polvere
	RAL 1015 semilucido
	RAL 1019 semilucido
	RAL 8017 semilucido
	RAL 8014 semilucido
	RAL 6005 semilucido
	RAL 3013 semilucido
	RAL 3011 semilucido
	RAL 1007 semilucido
	RAL 5014 semilucido
	RAL 5009 semilucido
	RAL 5002 semilucido

Per terminale di chiusura e portalamelle clips in tinta con il frangisole  
vedi listino pagina seguente.

HA = Altezza architettonica

HI = Altezza impacchettamento

HT= Altezza totale

LT = Larghezza totale

HA	HI	HT	LT											
			1000	1100	1200	1300	1400	1500	1600	1700	1800	1900	2000	2100
865	232	1097												
939	239	1178												
1011	247	1258												
1084	254	1338												
1157	262	1419												
1230	269	1499												
1303	277	1580												
1376	284	1660												
1448	292	1740												
1522	299	1821												
1594	307	1901												
1668	314	1982												
1740	322	2062												
1813	329	2142												
1886	337	2223												
1959	344	2303												
2032	352	2384												
2105	359	2464												
2177	367	2544												
2251	374	2625												
2323	382	2705												
2397	389	2786												
2469	397	2866												
2542	404	2946												
2615	412	3027												
2688	419	3107												
2761	427	3188												
2834	434	3268												
2906	442	3348												
2980	449	3429												
3052	457	3509												
3126	464	3590												
3198	472	3670												
3271	479	3750												
3344	487	3831												
3417	494	3911												
3490	502	3992												
3563	509	4072												
3635	517	4152												
3709	524	4233												
3781	532	4313												
3855	539	4394												
3927	547	4474												
4000	554	4554												
4073	562	4635												

Costo terminale di chiusura														
-----------------------------	--	--	--	--	--	--	--	--	--	--	--	--	--	--



# LISTINO SILVER SHADOW

HA = Altezza architettonica

HI = Altezza impacchettamento

HT= Altezza totale

LT = Larghezza totale

									LT
2200	2300	2400	2500	2600	2700	2800	2900	3000	HT
									1097
									1178
									1258
									1338
									1419
									1499
									1580
									1660
									1740
									1821
									1901
									1982
									2062
									2142
									2223
									2303
									2384
									2464
									2544
									2625
									2705
									2786
									2866
									2946
									3027
									3107
									3188
									3268
									3348
									3429
									3509
									3590
									3670
									3750
									3831
									3911
									3992
									4072
									4152
									4233
									4313
									4394
									4474
									4554
									4635

HT	VERNICIATURA	
	Clips	Porta-lamelle
1097		
1178		
1258		
1338		
1419		
1499		
1580		
1660		
1740		
1821		
1901		
1982		
2062		
2142		
2223		
2303		
2384		
2464		
2544		
2625		
2705		
2786		
2866		
2946		
3027		
3107		
3188		
3268		
3348		
3429		
3509		
3590		
3670		
3750		
3831		
3911		
3992		
4072		
4152		
4233		
4313		
4394		
4474		
4554		
4635		

--	--	--	--	--	--	--	--	--

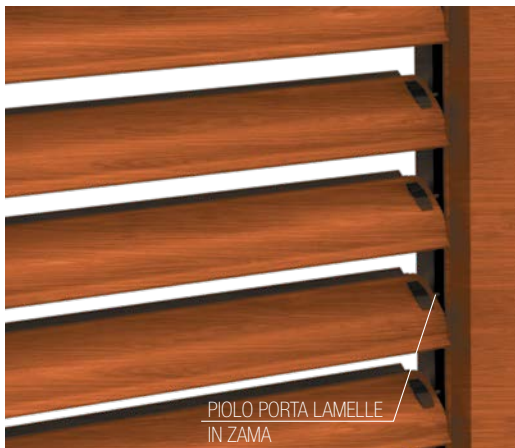

## SILVER SHADOW FL

### Informazioni tecniche

Lamella in alluminio estruso.

**Dimensione lamella** mm 92,00 circa

**Spessore lamella** mm 1,20 circa

**Dimensione guida** mm 80 x 45 (+ 3 mm di raccordo)

**Cassonetto** mm 79 x 68

**Motore** V-AC 230V - 50Hz

Consegna STANDARD: 45 giorni lavorativi

Codice	Descrizione	Unità di misura	
SCR 4035	Frangisole SHADOW FL	a corpo	



### DIMENSIONI MINIME E MASSIME

Larghezza LT		Altezza HT	
minima mm 650	massima mm 3000	minima mm 800	massima mm 4600
Quadratura massima mq 7,00			

### FLESSIONE LAMELLE

L1	2000	2500	2800	3000
mm	2,5	6	10	13

## Descrizione prodotto

- Lamelle **estruse** verniciate nei colori finti legno, dotate di spazzolino antirumore sul bordo esterno.
- Movimentazione delle lamelle ancorate nelle guide laterali con robusti supporti portalamelle metallici in alluminio pressofuso con finitura naturale, che consentono di assorbire escursioni termiche o movimenti della struttura.
- Clips di sicurezza in acciaio inox per garantire alta resistenza delle lamelle al vento.
- Meccanismi metallici di movimentazione e orientamento contenuti nelle guide laterali autoportanti sezione mm. 80x45 (+ 3 mm di raccordo), con guarnizioni insonorizzanti in polietilene.
- Terminale in alluminio estruso verniciato nei colori finti legno.
- Sollevamento ed abbassamento lamelle mediante catena a rulli, sistema di chiusura automatica in posizione abbassata. Dotato di sistema di sicurezza contro i sovraccarichi accidentali durante l'abbassamento delle lamelle. Discesa automatica delle lamelle in posizione di lavoro da 0° a 90°, arresto e orientamento a qualsiasi altezza. Discesa e risalita con passo costante.
- Cassonetto superiore ad U in acciaio zincato da mm 79x68 per alloggiamento motoriduttore e meccanismi. Albero di rotazione in alluminio estruso lega 6060 T5 di forte spessore con nervatura antitorsione. Testata realizzata in fusione di alluminio che assicura grande robustezza, affidabilità, durabilità e silenziosità di funzionamento.
- Azionamento con motore asincrono monofase operante a 230V-50Hz, grado di protezione IP44 completo di protezione termica contro il sovraccarico, freno e fine-corsa regolabili interni al motore. Motore dotato di cavo elettrico di alimentazione di lunghezza 0,5 metri con connettore stagno fuso sull'estremità libera.
- Tutti i componenti del frangisole sono fissati alle guide laterali rendendo il sistema autoportante e senza necessità di ispezionabilità frontale interna del cassonetto.

# SILVER SHADOW FL

Robusta testata  
in fusione di alluminio

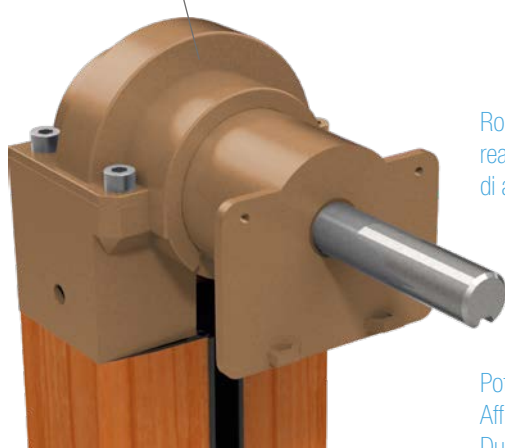

Robusta testata  
realizzata in fusione  
di alluminio

Potenza  
Affidabilità  
Durabilità  
Silenziosità



Catena in lega speciale

Colori per doghe e guide  
in alluminio estruso  
(finti legno gamma Viv Decoral)



Rovere  
398



Pino  
319



Ciliegio  
317



Castagno  
375



Castagno  
scuro  
378



Noce verde  
347

Colori disponibili  
per clips di fissaggio  
e piolo portalamelle

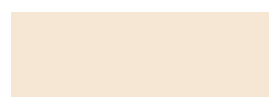

RAL 1013



RAL 1034



RAL 8024



RAL 8002



RAL 8011



RAL 6020

Guida verniciata in tinta  
finitura gamma RAL

Terminale per ultima lamella  
in alluminio estruso



Finitura finto legno

Guida design

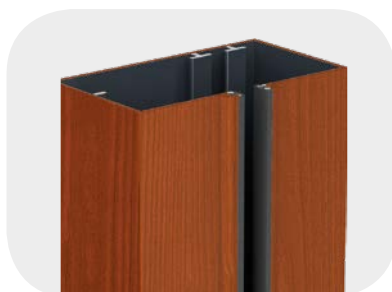

Finitura finto legno

HA = Altezza architettonica

HI = Altezza impacchettamento

HT= Altezza totale

LT = Larghezza totale

HA	HI	HT	LT											
			1000	1100	1200	1300	1400	1500	1600	1700	1800	1900	2000	2100
865	232	1097												
939	239	1178												
1011	247	1258												
1084	254	1338												
1157	262	1419												
1230	269	1499												
1303	277	1580												
1376	284	1660												
1448	292	1740												
1522	299	1821												
1594	307	1901												
1668	314	1982												
1740	322	2062												
1813	329	2142												
1886	337	2223												
1959	344	2303												
2032	352	2384												
2105	359	2464												
2177	367	2544												
2251	374	2625												
2323	382	2705												
2397	389	2786												
2469	397	2866												
2542	404	2946												
2615	412	3027												
2688	419	3107												
2761	427	3188												
2834	434	3268												
2906	442	3348												
2980	449	3429												
3052	457	3509												
3126	464	3590												
3198	472	3670												
3271	479	3750												
3344	487	3831												
3417	494	3911												
3490	502	3992												
3563	509	4072												
3635	517	4152												
3709	524	4233												
3781	532	4313												
3855	539	4394												
3927	547	4474												
4000	554	4554												
4073	562	4635												

Costo terminale di chiusura														
-----------------------------	--	--	--	--	--	--	--	--	--	--	--	--	--	--

# LISTINO SILVER SHADOW FL

HA = Altezza architettonica

HI = Altezza impacchettamento

HT= Altezza totale

LT = Larghezza totale

						LT			
2200	2300	2400	2500	2600	2700	2800	2900	3000	HT
									1097
									1178
									1258
									1338
									1419
									1499
									1580
									1660
									1740
									1821
									1901
									1982
									2062
									2142
									2223
									2303
									2384
									2464
									2544
									2625
									2705
									2786
									2866
									2946
									3027
									3107
									3188
									3268
									3348
									3429
									3509
									3590
									3670
									3750
									3831
									3911
									3992
									4072
									4152
									4233
									4313
									4394
									4474
									4554
									4635

HT	VERNICIATURA	
	Clips	Porta-lamelle
1097		
1178		
1258		
1338		
1419		
1499		
1580		
1660		
1740		
1821		
1901		
1982		
2062		
2142		
2223		
2303		
2384		
2464		
2544		
2625		
2705		
2786		
2866		
2946		
3027		
3107		
3188		
3268		
3348		
3429		
3509		
3590		
3670		
3750		
3831		
3911		
3992		
4072		
4152		
4233		
4313		
4394		
4474		
4554		
4635		

--	--	--	--	--	--	--	--	--	--

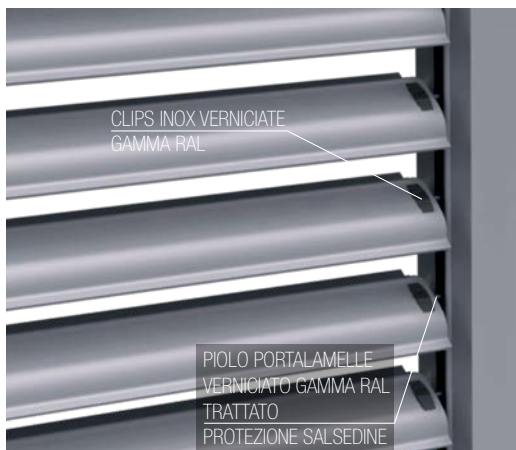

## GOLD SHADOW

### Informazioni tecniche

Lamella in alluminio estruso.

**Dimensione lamella** mm 92,00 circa

**Spessore lamella** mm 1,20 circa

**Dimensione guida** mm 80 x 45 (+ 3 mm di raccordo)

**Cassonetto** mm 79 x 68

**Motore** V-AC 230 V - 50Hz

**Adatto per località marine**

Consegna STANDARD: 40 giorni lavorativi

Codice	Descrizione	Unità di misura	
SCR 4040	Frangisole GOLD SHADOW	a corpo	



### DIMENSIONI MINIME E MASSIME

Larghezza LT		Altezza HT	
minima mm 650	massima mm 3000	minima mm 800	massima mm 4600
Quadratura massima mq 7,00			

### FLESSIONE LAMELLE

L1	2000	2500	2800	3000
mm	2,5	6	10	13

## Descrizione prodotto

- Lamelle **estruse con trattamento di protezione alla salsedine** e verniciate, dotate di spazzolino antirumore sul bordo esterno.
- Movimentazione delle lamelle ancorate nelle guide laterali con robusti supporti portalamelle metallici in alluminio pressofuso con finitura naturale, che consentono di assorbire escursioni termiche o movimenti della struttura.
- Clips di sicurezza in acciaio inox verniciate gamma Ral per garantire alta resistenza delle lamelle al vento.
- Meccanismi metallici di movimentazione e orientamento contenuti nelle guide laterali autoportanti pretrattate e resistenti alla salsedine, sezione mm. 80x45 (+ 3 mm di raccordo), con guarnizioni i insonorizzanti in polietilene.
- Orientamento lamelle tramite meccanismo a bilanciere frizionato in zama cromato resistente alla salsedine
- Terminale in alluminio estruso pretrattato resistente alla salsedine, verniciato in tinta.
- Catena in acciaio inox.
- Sollevamento ed abbassamento lamelle mediante catena a rulli, sistema di chiusura automatica in posizione abbassata. Dotato di sistema di sicurezza contro i sovraccarichi accidentali durante l'abbassamento delle lamelle. Discesa automatica delle lamelle in posizione di lavoro da 0° a 90°, arresto e orientamento a qualsiasi altezza. Discesa e risalita con passo costante.
- Cassonetto superiore ad U in acciaio zincato da mm 79x68 per alloggiamento motoriduttore e meccanismi. Albero di rotazione in alluminio estruso lega 6060 T5 di forte spessore con nervatura antitorsione. Testata realizzata in fusione di alluminio che assicura grande robustezza, affidabilità, durabilità e silenziosità di funzionamento.
- Azionamento con motore asincrono monofase operante a 230v-50Hz, grado di protezione IP44 completo di protezione termica contro il sovraccarico, freno e fine-corsa regolabili interni al motore. Motore dotato di cavo elettrico di alimentazione di lunghezza 0,5 metri con connettore stagno fuso sull'estremità libera.
- Tutti i componenti del frangisole sono fissati alle guide laterali rendendo il sistema autoportante e senza necessità di ispezionabilità frontale interna del cassonetto.

# GOLD SHADOW

Albero trazione  
in alluminio estruso  
lega 6060 T5

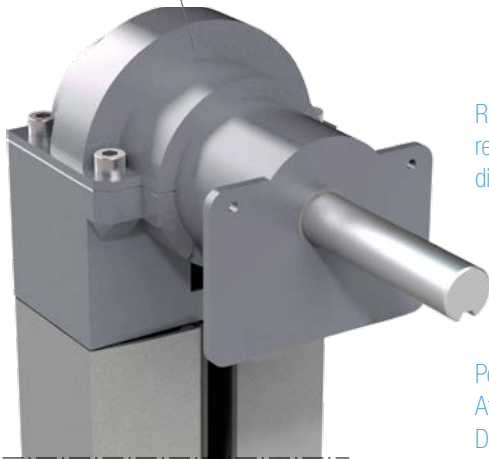

Robusta testata  
realizzata in fusione  
di alluminio

Potenza  
Affidabilità  
Durabilità  
Silenziosità



Guida verniciata in tinta  
finitura gamma RAL



Catena acciaio inox

Terminale per ultima lamella  
in alluminio estruso



Finitura gamma RAL

Guida design



Finitura gamma RAL

Colori disponibili per lamelle  
e guide in alluminio estruso

	RAL 9016 semilucido
	RAL 9010 semilucido
	RAL 9001 semilucido
	RAL 7035 semilucido
	RAL 7038 semilucido
	RAL 9006 opaco
	RAL 9007 opaco
	RAL 7016 semilucido
	nostra polvere
	RAL 1015 semilucido
	RAL 1019 semilucido
	RAL 8017 semilucido
	RAL 8014 semilucido
	RAL 6005 semilucido
	RAL 3013 semilucido
	RAL 3011 semilucido
	RAL 1007 semilucido
	RAL 5014 semilucido
	RAL 5009 semilucido
	RAL 5002 semilucido

HA = Altezza architettonica

HI = Altezza impacchettamento

HT= Altezza totale

LT = Larghezza totale

HA	HI	HT	LT											
			1000	1100	1200	1300	1400	1500	1600	1700	1800	1900	2000	2100
865	232	1097												
939	239	1178												
1011	247	1258												
1084	254	1338												
1157	262	1419												
1230	269	1499												
1303	277	1580												
1376	284	1660												
1448	292	1740												
1522	299	1821												
1594	307	1901												
1668	314	1982												
1740	322	2062												
1813	329	2142												
1886	337	2223												
1959	344	2303												
2032	352	2384												
2105	359	2464												
2177	367	2544												
2251	374	2625												
2323	382	2705												
2397	389	2786												
2469	397	2866												
2542	404	2946												
2615	412	3027												
2688	419	3107												
2761	427	3188												
2834	434	3268												
2906	442	3348												
2980	449	3429												
3052	457	3509												
3126	464	3590												
3198	472	3670												
3271	479	3750												
3344	487	3831												
3417	494	3911												
3490	502	3992												
3563	509	4072												
3635	517	4152												
3709	524	4233												
3781	532	4313												
3855	539	4394												
3927	547	4474												
4000	554	4554												
4073	562	4635												

Costo terminale di chiusura

COMPRESO



# LISTINO GOLD SHADOW

HA = Altezza architettonica

HI = Altezza impacchettamento

HT= Altezza totale

LT = Larghezza totale

									LT
2200	2300	2400	2500	2600	2700	2800	2900	3000	HT
									1097
									1178
									1258
									1338
									1419
									1499
									1580
									1660
									1740
									1821
									1901
									1982
									2062
									2142
									2223
									2303
									2384
									2464
									2544
									2625
									2705
									2786
									2866
									2946
									3027
									3107
									3188
									3268
									3348
									3429
									3509
									3590
									3670
									3750
									3831
									3911
									3992
									4072
									4152
									4233
									4313
									4394
									4474
									4554
									4635

HT	VERNICIATURA	
	Clips	Porta-lamelle
1097		
1178		
1258		
1338		
1419		
1499		
1580		
1660		
1740		
1821		
1901		
1982		
2062		
2142		
2223		
2303		
2384		
2464		
2544		
2625		
2705		
2786		
2866		
2946		
3027		
3107		
3188		
3268		
3348		
3429		
3509		
3590		
3670		
3750		
3831		
3911		
3992		
4072		
4152		
4233		
4313		
4394		
4474		
4554		
4635		

COMPRESO

## FRANGISOLE CON MOVIMENTO A CORDE

- Frangisole orientabile ed impacchettabile a lamelle profilate a Z disponibile con larghezza 94 e 70 mm, oppure con lamella profilata concava larghezza 82 mm.
- Regolazione personalizzata della luce fino ad un ottimale oscuramento.
- Ottima schermatura solare e contro le aggressività atmosferiche.
- Contribuisce al risparmio energetico.
- A lamelle chiuse forma una parete ventilata .

### COLORI E FINITURE

Lamelle verniciatura opaca 30 gloss strutturale antigraffio.

### CONTROLLO DELLA LUCE

Le lamelle normalmente vengono posizionate inclinate per un'ottimale protezione dal sole e della privacy. A lamelle orizzontali massima luce, a lamelle completamente chiuse buon livello di oscuramento.

### MOTORIZZAZIONE

Il motore consente la regolazione delle lamelle nel completo relax e comfort.

### VARIETÀ DI COLORI

Disponiamo di una collezione colori standard su richiesta possiamo fornire gamma RAL completa.

### QUALITÀ MATERIALI

Terilene a passo, fissato alle lamelle mediante graffe in acciaio, texband di sollevamento trattato per esterno contro le aggressività atmosferiche, terylene di orientamento rivestito in kevlar.

### GUIDE LATERALI

In alluminio estruso complete di guarnizione anti rumore. Guide in cavo diametro 3 mm in acciaio inox a treccia, corredate di tendicavo, rivestite.



#### OPTIONAL - GUIDE AUTOPORTANTI

Le guide autoportanti evitano il fissaggio superiore dei supporti cassonetto sul cappotto evitando il ponte termico.

Larghezza massima LT 4500 mm.

(sopra ai 2500 inserimento di supporto)



#### FORO PASSAGGIO TEXBAND

Il foro di diametro 7mm con finitura orlata protegge il texband in fase di salita e discesa lamelle da eventuali interferenze o abrasioni che possano danneggiarlo. La dimensione del texband di 6x0,33 mm copre quasi totalmente il foro evitando l'entrata della luce diretta.



#### GRAFFE IN ACCIAIO INOX

Le graffe in acciaio inox garantiscono inalterabilità nel tempo ed un corretto ripiegamento della scaletta terilene, inoltre facilita la sostituzione della scaletta terilene in fase di manutenzione grazie alla speciale conformazione che lo permette.



#### PERNI GUIDA LAMELLA

Perni di scorrimento in guida in zama trattato contro i raggi UV.

I perni vengono montati alternati a dx e sx per la massima flessibilità del telo in caso di vento



#### GUIDA IN CAVO INOX

Guida cavo in acciaio inox Ø 3 a treccia rivestito in materiale plastico, resistente ai raggi UV.



#### TENDI CAVO PER GUIDA









Tendicavo in ottone cromato composto da due parti: una fissa a pavimento, l'altra mobile.

# FRANGISOLE CON MOVIMENTO A CORDE

## INFORMAZIONI TECNICHE

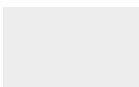
- Spessore lamella 0,45 mm
- Guarnizione antirumore/oscuramento inserita sulla nervatura esterna
- Perni in nylon montati alternati per la massima flessibilità del telo in caso di vento
- Guide laterali in alluminio estruso 17x20 mm verniciate gamma Ral (nostra collezione), con guarnizione antirumore
- Terminale telescopico in alluminio estruso
- Nastri in texband larghezza 6 mm antiusura, trattato contro raggi UV per la salita e discesa telo
- Scaletta terylene a passo costante in tessuto poliestere trattata contro raggi UV
- Cassonetto in acciaio zincato porta meccanismi di salita, discesa ed orientamento
- Alberino di collegamento in alluminio estruso scanalato diam. 14 mm
- I frangisole Wiz con movimento a corde sono disponibili con movimento manuale o tramite arganello



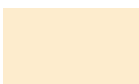

### Colori per lamelle profilate

	401
	411
	405
	404
	414
	415
	407
	476
	421
	416











### Colori per guide

	RAL 9016 semilucido
	RAL 9010 semilucido
	RAL 9001 semilucido
	RAL 7035 semilucido
	RAL 7038 semilucido
	RAL 9006 opaco
	RAL 9007 opaco
	RAL 7016 semilucido
	nostra polvere
	RAL 1015 semilucido

### Colori per lamelle profilate

	417
	418
	420
	412
	430
	413
	403
	440
	406

### Colori per guide

	RAL 1019 semilucido
	RAL 8017 semilucido
	RAL 8014 semilucido
	RAL 6005 semilucido
	RAL 3013 semilucido
	RAL 3011 semilucido
	RAL 1007 semilucido
	RAL 5014 semilucido
	RAL 5009 semilucido
	RAL 5002 semilucido

I colori delle lamelle e delle guide possono differire essendo realizzate con tecnologie differenti.

# FRANGISOLE CON MOVIMENTO A CORDE WIZ 90



### WIZ 90 con guida 17x20

LT	min con arganello	550	mm
LT	min con motore:	550	mm
LT	max	4500	mm
HT	min	600*	mm
HT	max	4600	mm
Dim. max	con arganello	12	mq
Dim. max	con motore	15	mq
Dim. max	con guida incavo	9	mq

\* la nicchia del cassonetto è 205 mm

### Consegna STANDARD: 25 giorni lavorativi

Codice	Descrizione	Unità di misura	
SCR 5005	Motorizzato	a corpo	
SCR 5015	Con arganello		



Peso	1,9 kg/m <sup>2</sup>
Dimensione lamella	94 mm
Spessore della lamella	0,45mm
Cassonetto	79x68mm
Motore V-AC	230/50 Hz
Potenza max.	150 W

### WIZ 90 Classi resistenza al vento

L1 < 2000 mm	Classe 6	< 92 Km/h
L1 < 2500 mm*	Classe 6	< 76 Km/h
L1 < 3000 mm*	Classe 5	< 60 Km/h
L1 < 3500 mm*	Classe 5	< 60 Km/h
L1 < 4000 mm*	Classe 4	< 60 Km/h
L1 < 4500 mm*	Classe 3	< 60 Km/h

\* valori riferiti a test interni, in quanto non previsti dall'attuale normativa di prodotto

### Lamella profilata da 94 mm

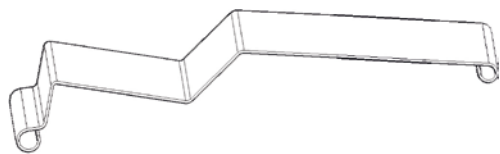

Max abbinamento con arganello:

3 frangisole, tot. 10 mq.

Max abbinamento con motore:

3 frangisole, tot. 30 mq.

# FRANGISOLE CON MOVIMENTO A CORDE WIZ 90 AUTOPORTANTE



## WIZ 90 con guida autoportante da 26x32

LT min con motore:	600	mm
LT max	4500*	mm
Dim. max con motore	15	mq

\* con LT superiore ai 2500 mm  
servono supporti intermedi

## Consegna STANDARD: 25 giorni lavorativi

Codice	Descrizione	Unità di misura	
SCR 5010	Motorizzato guida portante 26x32 mm	a corpo	



Peso	1,9 kg/m <sup>2</sup>
Dimensione lamella	94 mm
Spessore della lamella	0,45mm
Cassonetto	79x68mm
Motore V-AC	230/50 Hz
Potenza max.	150 W

## WIZ 90 Autoportante Classi resistenza al vento

L1 < 2000 mm	Classe 6	< 92 Km/h
L1 < 2500* mm	Classe 5	< 76 Km/h
L1 < 3000* mm	Classe 4	< 60 Km/h
L1 < 3500 mm	-	
L1 < 4000 mm	-	
L1 < 4500 mm	-	

\* valori riferiti a test interni, in quanto non previsti dall'attuale normativa di prodotto

## Lamella profilata da 94 mm

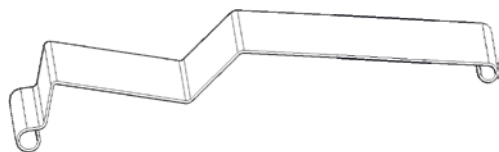

HA = Altezza architettonica

HI = Altezza impacchettamento

HT= Altezza totale

LT = Larghezza totale

HA	HI	HT	LT																	
			800	900	1000	1100	1200	1300	1400	1500	1600	1700	1800	1900	2000	2100	2200	2300	2400	2500
791	209	1000																		
891	209	1100																		
991	209	1200																		
1091	209	1300																		
1191	209	1400																		
1291	209	1500																		
1391	209	1600																		
1491	209	1700																		
1586	214	1800																		
1677	223	1900																		
1772	228	2000																		
1867	233	2100																		
1962	238	2200																		
2053	247	2300																		
2148	252	2400																		
2243	257	2500																		
2338	262	2600																		
2429	271	2700																		
2524	276	2800																		
2619	281	2900																		
2714	286	3000																		
2805	295	3100																		
2900	300	3200																		
2995	305	3300																		
3090	310	3400																		
3181	319	3500																		
3276	324	3600																		
3371	329	3700																		
3466	334	3800																		
3557	343	3900																		
3652	348	4000																		
3747	353	4100																		
3842	358	4200																		
3933	367	4300																		
4028	372	4400																		
4123	377	4500																		
4218	382	4600																		

# LISTINO WIZ 90 CON GUIDA 17x20

HA = Altezza architettonica

HI = Altezza impacchettamento

HT= Altezza totale

LT = Larghezza totale

LT																			HT		
2600	2700	2800	2900	3000	3100	3200	3300	3400	3500	3600	3700	3800	3900	4000	4100	4200	4300	4400		4500	
																				1000	
																					1100
																					1200
																					1300
																					1400
																					1500
																					1600
																					1700
																					1800
																					1900
																					2000
																					2100
																					2200
																					2300
																					2400
																					2500
																					2600
																					2700
																					2800
																					2900
																					3000
																					3100
																					3200
																					3300
																					3400
																					3500
																					3600
																					3700
																					3800
																					3900
																					4000
																					4100
																					4200
																					4300
																					4400
																					4500
																					4600



HA = Altezza architettonica

HI = Altezza impacchettamento

HT= Altezza totale

LT = Larghezza totale

HA	HI	HT	LT																	
			800	900	1000	1100	1200	1300	1400	1500	1600	1700	1800	1900	2000	2100	2200	2300	2400	2500
791	209	1000																		
891	209	1100																		
991	209	1200																		
1091	209	1300																		
1191	209	1400																		
1286	214	1500																		
1381	219	1600																		
1476	224	1700																		
1571	229	1800																		
1662	238	1900																		
1757	243	2000																		
1852	248	2100																		
1947	253	2200																		
2038	262	2300																		
2133	267	2400																		
2228	272	2500																		
2323	277	2600																		
2414	286	2700																		
2509	291	2800																		
2604	296	2900																		
2699	301	3000																		
2790	310	3100																		
2885	315	3200																		
2980	320	3300																		
3075	325	3400																		
3166	334	3500																		
3261	339	3600																		
3356	344	3700																		
3451	349	3800																		
3542	358	3900																		
3637	363	4000																		
3732	368	4100																		
3827	373	4200																		
3918	382	4300																		
4013	387	4400																		
4108	392	4500																		
4203	397	4600																		

# LISTINO WIZ 90 AUTOPORTANTE 26x32

HA = Altezza architettonica

HI = Altezza impacchettamento

HT= Altezza totale

LT = Larghezza totale

LT																				HT	
2600	2700	2800	2900	3000	3100	3200	3300	3400	3500	3600	3700	3800	3900	4000	4100	4200	4300	4400	4500		
																					1000
																					1100
																					1200
																					1300
																					1400
																					1500
																					1600
																					1700
																					1800
																					1900
																					2000
																					2100
																					2200
																					2300
																					2400
																					2500
																					2600
																					2700
																					2800
																					2900
																					3000
																					3100
																					3200
																					3300
																					3400
																					3500
																					3600
																					3700
																					3800
																					3900
																					4000
																					4100
																					4200
																					4300
																					4400
																					4500
																					4600

# FRANGISOLE CON MOVIMENTO A CORDE WIZ 70



### WIZ 70 con guida 17x20

LT	min con arganello	650	mm
LT	min con motore:	650	mm
LT	max	4500	mm
HT	min	600*	mm
HT	max	4600	mm
Dim.	max con arganello	12	mq
Dim.	max con motore	15	mq
Dim.	max con guida incavo	9	mq

\* la nicchia del cassonetto è 205 mm

### Consegna STANDARD: 25 giorni lavorativi

Codice	Descrizione	Unità di misura	
SCR 5020	Motorizzato	a corpo	
SCR 5030	Con arganello		



Peso	1,9 kg/m <sup>2</sup>
Dimensione lamella	70 mm
Spessore della lamella	0,45mm
Cassonetto	79x68mm
Motore V-AC	230/50 Hz
Potenza max.	150 W

### WIZ 70 Classi resistenza al vento

L1 < 2000 mm	Classe 5	< 92 Km/h
L1 < 2500 mm	Classe 5	< 76 Km/h
L1 < 3000 mm	Classe 4	< 60 Km/h
L1 < 3500 mm	Classe 4	< 60 Km/h
L1 < 4000 mm	Classe 4	< 60 Km/h
L1 < 4500 mm	Classe 3	< 60 Km/h

\* valori riferiti a test interni, in quanto non previsti dall'attuale normativa di prodotto

### Lamella profilata da 70 mm

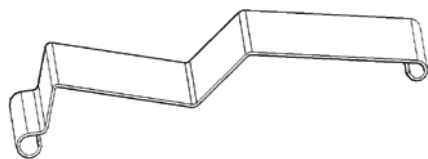

Max abbinamento con argano:  
3 frangisole, tot. 10 mq.

Max abbinamento con motore:  
3 frangisole, tot. 30 mq.

# FRANGISOLE CON MOVIMENTO A CORDE WIZ 70 AUTOPORTANTE

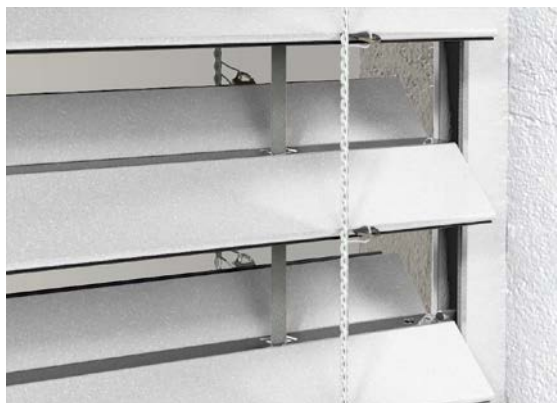

## WIZ 70 con guida autoportante da 26x32

LT min con motore:	600	mm
LT max	4500*	mm
Dim. max con motore	15	mq

\* con LT superiore ai 2500 mm  
servono supporti intermedi

## Consegna STANDARD: 25 giorni lavorativi

Codice	Descrizione	Unità di misura	
SCR 5025	Motorizzato guida portante 26x32 mm	a corpo	



Peso	1,9 kg/m <sup>2</sup>
Dimensione lamella	70 mm
Spessore della lamella	0,45mm
Cassonetto	79x68mm
Motore V-AC	230/50 Hz
Potenza max.	150 W

## WIZ 70 Autoportante Classi resistenza al vento

L1 < 2000 mm	Classe 5	< 92 Km/h
L1 < 2500 mm	Classe 5	< 92 Km/h
L1 < 3000 mm	Classe 5	< 92 Km/h

\* valori riferiti a test interni, in quanto non previsti dall'attuale normativa di prodotto

## Lamella profilata da 70 mm

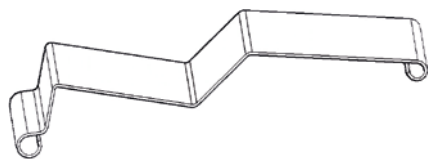

HA = Altezza architettonica

HI = Altezza impacchettamento

HT= Altezza totale

LT = Larghezza totale

HA	HI	HT	LT																	
			800	900	1000	1100	1200	1300	1400	1500	1600	1700	1800	1900	2000	2100	2200	2300	2400	2500
798	202	1000																		
898	202	1100																		
998	202	1200																		
1091	209	1300																		
1186	214	1400																		
1277	223	1500																		
1367	233	1600																		
1462	238	1700																		
1553	247	1800																		
1643	257	1900																		
1738	262	2000																		
1829	271	2100																		
1919	281	2200																		
2014	286	2300																		
2105	295	2400																		
2195	305	2500																		
2290	310	2600																		
2381	319	2700																		
2471	329	2800																		
2566	334	2900																		
2657	343	3000																		
2747	353	3100																		
2842	358	3200																		
2933	367	3300																		
3023	377	3400																		
3118	382	3500																		
3209	391	3600																		
3299	401	3700																		
3394	406	3800																		
3485	415	3900																		
3575	425	4000																		
3670	430	4100																		
3761	439	4200																		
3851	449	4300																		
3946	454	4400																		
4037	463	4500																		
4127	473	4600																		

# LISTINO WIZ 70 CON GUIDA 17x20

HA = Altezza architettonica

HI = Altezza impacchettamento

HT= Altezza totale

LT = Larghezza totale

LT																				HT		
2600	2700	2800	2900	3000	3100	3200	3300	3400	3500	3600	3700	3800	3900	4000	4100	4200	4300	4400	4500			
																					1000	
																						1100
																						1200
																						1300
																						1400
																						1500
																						1600
																						1700
																						1800
																						1900
																						2000
																						2100
																						2200
																						2300
																						2400
																						2500
																						2600
																						2700
																						2800
																						2900
																						3000
																						3100
																						3200
																						3300
																						3400
																						3500
																						3600
																						3700
																						3800
																						3900
																						4000
																						4100
																						4200
																						4300
																						4400
																						4500
																						4600

HA = Altezza architettonica

HI = Altezza impacchettamento

HT= Altezza totale

LT = Larghezza totale

HA	HI	HT	LT																	
			800	900	1000	1100	1200	1300	1400	1500	1600	1700	1800	1900	2000	2100	2200	2300	2400	2500
798	202	1000																		
895	205	1100																		
986	214	1200																		
1076	224	1300																		
1171	229	1400																		
1262	238	1500																		
1352	248	1600																		
1447	253	1700																		
1538	262	1800																		
1628	272	1900																		
1723	277	2000																		
1814	286	2100																		
1904	296	2200																		
1999	301	2300																		
2090	310	2400																		
2180	320	2500																		
2275	325	2600																		
2366	334	2700																		
2456	344	2800																		
2551	349	2900																		
2642	358	3000																		
2732	368	3100																		
2827	373	3200																		
2918	382	3300																		
3008	392	3400																		
3103	397	3500																		
3194	406	3600																		
3284	416	3700																		
3379	421	3800																		
3470	430	3900																		
3560	440	4000																		
3655	445	4100																		
3746	454	4200																		
3836	464	4300																		
3931	469	4400																		
4022	478	4500																		
4112	488	4600																		

# LISTINO WIZ 70 AUTOPORTANTE 26x32

HA = Altezza architettonica

HI = Altezza impacchettamento

HT= Altezza totale

LT = Larghezza totale

LT																				HT		
2600	2700	2800	2900	3000	3100	3200	3300	3400	3500	3600	3700	3800	3900	4000	4100	4200	4300	4400	4500			
																					1000	
																						1100
																						1200
																						1300
																						1400
																						1500
																						1600
																						1700
																						1800
																						1900
																						2000
																						2100
																						2200
																						2300
																						2400
																						2500
																						2600
																						2700
																						2800
																						2900
																						3000
																						3100
																						3200
																						3300
																						3400
																						3500
																						3600
																						3700
																						3800
																						3900
																						4000
																						4100
																						4200
																						4300
																						4400
																						4500
																						4600



# FRANGISOLE CON MOVIMENTO A CORDE WIZ 80



### WIZ 80 con guida 17x20

LT	min con arganello	550	mm
LT	min con motore:	550	mm
LT	max	4500	mm
HT	min	600*	mm
HT	max	4600	mm
Dim.	max con arganello	12	m <sup>2</sup>
Dim.	max con motore	15	m <sup>2</sup>
Dim.	max con guida incavo	9	m <sup>2</sup>

\* la nicchia del cassonetto è 205 mm

### Consegna STANDARD: 25 giorni lavorativi

Codice	Descrizione	Unità di misura	
SCR 5035	Motorizzato	a corpo	
SCR 5045	Con arganello		



Peso	1,7 kg/m <sup>2</sup>
Dimensione lamella	82 mm
Spessore della lamella	0,45 mm
Cassonetto	79x68mm
Motore V-AC	230/50 Hz
Potenza max.	150 W

### WIZ 80 Classi resistenza al vento

L1 < 2000 mm	Classe 5	< 76 Km/h
L1 < 2500* mm	Classe 5	< 76 Km/h
L1 < 3000* mm	Classe 5	< 60 Km/h
L1 < 3500* mm	Classe 4	< 60 Km/h
L1 < 4000* mm	Classe 4	< 60 Km/h
L1 < 4500* mm	Classe 3	< 60 Km/h

\* valori riferiti a test interni, in quanto non previsti dall'attuale normativa di prodotto

### Lamella concava profilata da 82 mm



Max abbinamento con arganello:  
3 frangisole, tot. 10 m<sup>2</sup>.  
Max abbinamento con motore:  
3 frangisole, tot. 30 m<sup>2</sup>.

# FRANGISOLE CON MOVIMENTO A CORDE WIZ 80 AUTOPORTANTE



## WIZ 80 con guida autoportante 26x32

LT min con motore:	600	mm
LT max	4500*	mm
Dim. max con motore	15	mq

\* con LT superiore ai 2500 mm  
servono supporti intermedi

## Consegna STANDARD: 25 giorni lavorativi

Codice	Descrizione	Unità di misura	
SCR 5040	Motorizzato guida portante 26x32 mm	a corpo	



Peso	1,7 kg/m <sup>2</sup>
Dimensione lamella	82 mm
Spessore della lamella	0,45 mm
Cassonetto	79x68mm
Motore V-AC	230/50 Hz
Potenza max.	150 W

## WIZ 80 Autoportante Classi resistenza al vento

L1 < 2000 mm	Classe 5	< 76 Km/h
L1 < 2500 mm	Classe 5	< 76 Km/h
L1 < 3000 mm	Classe 4	< 60 Km/h

\* valori riferiti a test interni, in quanto non previsti dall'attuale normativa di prodotto

## Lamella concava profilata da 82 mm



HA = Altezza architettonica

HI = Altezza impacchettamento

HT= Altezza totale

LT = Larghezza totale

HA	HI	HT	LT																	
			800	900	1000	1100	1200	1300	1400	1500	1600	1700	1800	1900	2000	2100	2200	2300	2400	2500
798	202	1000																		
898	202	1100																		
998	202	1200																		
1091	209	1300																		
1186	214	1400																		
1277	223	1500																		
1367	233	1600																		
1462	238	1700																		
1553	247	1800																		
1643	257	1900																		
1738	262	2000																		
1829	271	2100																		
1919	281	2200																		
2014	286	2300																		
2105	295	2400																		
2195	305	2500																		
2290	310	2600																		
2381	319	2700																		
2471	329	2800																		
2566	334	2900																		
2657	343	3000																		
2747	353	3100																		
2842	358	3200																		
2933	367	3300																		
3023	377	3400																		
3118	382	3500																		
3209	391	3600																		
3299	401	3700																		
3394	406	3800																		
3485	415	3900																		
3575	425	4000																		
3670	430	4100																		
3761	439	4200																		
3851	449	4300																		
3946	454	4400																		
4037	463	4500																		
4127	473	4600																		

# LISTINO WIZ 80 CON GUIDA 17x20

HA = Altezza architettonica

HI = Altezza impacchettamento

HT= Altezza totale

LT = Larghezza totale

LT																				HT		
2600	2700	2800	2900	3000	3100	3200	3300	3400	3500	3600	3700	3800	3900	4000	4100	4200	4300	4400	4500			
																					1000	
																						1100
																						1200
																						1300
																						1400
																						1500
																						1600
																						1700
																						1800
																						1900
																						2000
																						2100
																						2200
																						2300
																						2400
																						2500
																						2600
																						2700
																						2800
																						2900
																						3000
																						3100
																						3200
																						3300
																						3400
																						3500
																						3600
																						3700
																						3800
																						3900
																						4000
																						4100
																						4200
																						4300
																						4400
																						4500
																						4600

HA = Altezza architettonica

HI = Altezza impacchettamento

HT= Altezza totale

LT = Larghezza totale

HA	HI	HT	LT																	
			800	900	1000	1100	1200	1300	1400	1500	1600	1700	1800	1900	2000	2100	2200	2300	2400	2500
798	202	1000																		
895	205	1100																		
986	214	1200																		
1076	224	1300																		
1171	229	1400																		
1262	238	1500																		
1352	248	1600																		
1447	253	1700																		
1538	262	1800																		
1628	272	1900																		
1723	277	2000																		
1814	286	2100																		
1904	296	2200																		
1999	301	2300																		
2090	310	2400																		
2180	320	2500																		
2275	325	2600																		
2366	334	2700																		
2456	344	2800																		
2551	349	2900																		
2642	358	3000																		
2732	368	3100																		
2827	373	3200																		
2918	382	3300																		
3008	392	3400																		
3103	397	3500																		
3194	406	3600																		
3284	416	3700																		
3379	421	3800																		
3470	430	3900																		
3560	440	4000																		
3655	445	4100																		
3746	454	4200																		
3836	464	4300																		
3931	469	4400																		
4022	478	4500																		
4112	488	4600																		

# LISTINO WIZ 80 AUTOPORTANTE 26x32

HA = Altezza architettonica

HI = Altezza impacchettamento

HT= Altezza totale

LT = Larghezza totale

LT																				HT		
2600	2700	2800	2900	3000	3100	3200	3300	3400	3500	3600	3700	3800	3900	4000	4100	4200	4300	4400	4500			
																					1000	
																						1100
																						1200
																						1300
																						1400
																						1500
																						1600
																						1700
																						1800
																						1900
																						2000
																						2100
																						2200
																						2300
																						2400
																						2500
																						2600
																						2700
																						2800
																						2900
																						3000
																						3100
																						3200
																						3300
																						3400
																						3500
																						3600
																						3700
																						3800
																						3900
																						4000
																						4100
																						4200
																						4300
																						4400
																						4500
																						4600

numero staffe	da Lung	a Lung
2	0	999
3	1000	1799
4	1800	2499
5	2500	3299
6	3300	3999
7	4000	4800

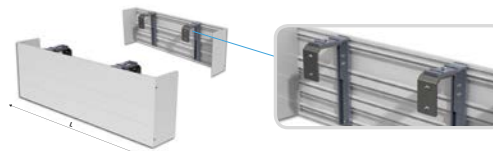

## Veletta dritta con fissaggio frontale

colori standard: Ral 9010 - 9001 - 9006 - 9007 - 7035 - 7016

Codice	Spessore	H velette	Ral standard	Altri Ral	Anodizzato	Testate	Ral standard	Altri Ral	Anodizzato	Staffe	Grezzo €/ cad.	Giunto	Ral standard	Altri Ral	Anodizzato
			€/ ml.	€/ ml.	€/ ml.		€/ cad.	€/ cad.	€/ cad.				€/ cad.	€/ cad.	€/ cad.
SCR6300	20/10	153				SCR6400				SCR6500		SCR6800			
SCR6301	20/10	239				SCR6401				SCR6501		SCR6801			
SCR6302	20/10	284				SCR6402				SCR6502		SCR6802			
SCR6303	20/10	325				SCR6403				SCR6503		SCR6803			
SCR6304	20/10	370				SCR6404				SCR6504		SCR6804			
SCR6305	20/10	415				SCR6405				SCR6505		SCR6805			
SCR6306	20/10	456				SCR6406				SCR6506		SCR6806			
SCR6307	20/10	501				SCR6407				SCR6507		SCR6807			
SCR6308	20/10	546				SCR6408				SCR6508		SCR6808			



## Veletta dritta con fissaggio a soffitto

colori standard: Ral 9010 - 9001 - 9006 - 9007 - 7035 - 7016

Codice	Spessore	H velette	Ral standard	Altri Ral	Anodizzato	Testate	Ral standard	Altri Ral	Anodizzato	Staffe	Grezzo €/ cad.	Giunto	Ral standard	Altri Ral	Anodizzato
			€/ ml.	€/ ml.	€/ ml.		€/ cad.	€/ cad.	€/ cad.				€/ cad.	€/ cad.	€/ cad.
SCR6310	20/10	153				SCR6400				SCR6510		SCR6800			
SCR6311	20/10	239				SCR6401				SCR6511		SCR6801			
SCR6312	20/10	284				SCR6402				SCR6512		SCR6802			
SCR6313	20/10	325				SCR6403				SCR6513		SCR6803			
SCR6314	20/10	370				SCR6404				SCR6514		SCR6804			
SCR6315	20/10	415				SCR6405				SCR6515		SCR6805			
SCR6316	20/10	456				SCR6406				SCR6516		SCR6806			
SCR6317	20/10	501				SCR6407				SCR6517		SCR6807			
SCR6318	20/10	546				SCR6408				SCR6518		SCR6808			

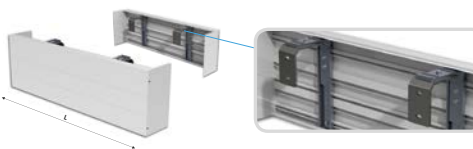

## Veletta dritta con angolare 40 x 120 a fissaggio frontale

colori standard: Ral 9010 - 9001 - 9006 - 9007 - 7035 - 7016

Codice	Spessore	H velette	Ral standard	Altri Ral	Anodizzato	Testate	Ral standard	Altri Ral	Anodizzato	Staffe	Grezzo €/ cad.	Giunto	Ral standard	Altri Ral	Anodizzato
			€/ ml.	€/ ml.	€/ ml.		€/ cad.	€/ cad.	€/ cad.				€/ cad.	€/ cad.	
SCR6320	20/10	132				SCR6410				SCR6520		SCR6810			
SCR6321	20/10	218				SCR6411				SCR6521		SCR6811			
SCR6322	20/10	263				SCR6412				SCR6522		SCR6812			
SCR6323	20/10	304				SCR6413				SCR6523		SCR6813			
SCR6324	20/10	349				SCR6414				SCR6524		SCR6814			
SCR6325	20/10	394				SCR6415				SCR6525		SCR6815			
SCR6326	20/10	435				SCR6416				SCR6526		SCR6816			
SCR6327	20/10	480				SCR6417				SCR6527		SCR6817			
SCR6328	20/10	525				SCR6418				SCR6528		SCR6818			

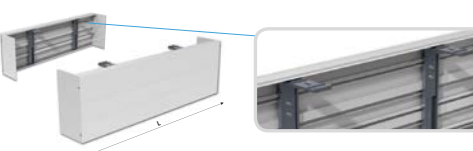

## Veletta dritta con angolare 40 x 120 a fissaggio soffitto

colori standard: Ral 9010 - 9001 - 9006 - 9007 - 7035 - 7016

Codice	Spessore	H velette	Ral standard	Altri Ral	Anodizzato	Testate	Ral standard	Altri Ral	Anodizzato	Staffe	Grezzo €/ cad.	Giunto	Ral standard	Altri Ral	Anodizzato
			€/ ml.	€/ ml.	€/ ml.		€/ cad.	€/ cad.	€/ cad.				€/ cad.	€/ cad.	
SCR6330	20/10	132				SCR6410				SCR6530		SCR6810			
SCR6331	20/10	218				SCR6411				SCR6531		SCR6811			
SCR6332	20/10	263				SCR6412				SCR6532		SCR6812			
SCR6333	20/10	304				SCR6413				SCR6533		SCR6813			
SCR6334	20/10	349				SCR6414				SCR6534		SCR6814			
SCR6335	20/10	394				SCR6415				SCR6535		SCR6815			
SCR6336	20/10	435				SCR6416				SCR6536		SCR6816			
SCR6337	20/10	480				SCR6417				SCR6537		SCR6817			
SCR6338	20/10	525				SCR6418				SCR6538		SCR6818			

# VELETTE PER FRANGISOLE

numero staffe	da Lung	a Lung
2	0	999
3	1000	1799
4	1800	2499
5	2500	3299
6	3300	3999
7	4000	4800

## Veletta dritta con angolare 40 x 120 e tettuccio dritto a fissaggio frontale

colori standard: Ral 9010 - 9001 - 9006 - 9007 - 7035 - 7016

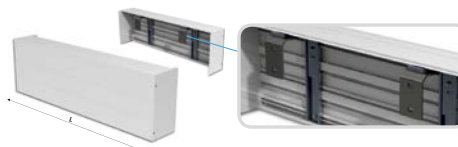

Codice	Spessore	H velette	Ral standard	Altri Ral	Anodizzato	Testate	Ral standard	Altri Ral	Anodizzato	Staffe	Grezzo €/ cad.	Giunto	Ral standard	Altri Ral	Anodizzato
			€/ ml.	€/ ml.	€/ ml.		€/ cad.	€/ cad.	€/ cad.				€/ cad.	€/ cad.	€/ cad.
SCR6340	20/10	132				SCR6420				SCR6540		SCR6820			
SCR6341	20/10	218				SCR6421				SCR6541		SCR6821			
SCR6342	20/10	263				SCR6422				SCR6542		SCR6822			
SCR6343	20/10	304				SCR6423				SCR6543		SCR6823			
SCR6344	20/10	349				SCR6424				SCR6544		SCR6824			
SCR6345	20/10	394				SCR6425				SCR6545		SCR6825			
SCR6346	20/10	435				SCR6426				SCR6546		SCR6826			
SCR6347	20/10	480				SCR6427				SCR6547		SCR6827			
SCR6348	20/10	525				SCR6428				SCR6548		SCR6828			

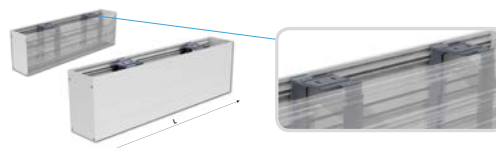

## Veletta dritta interno / esterno con fissaggio a soffitto

colori standard: Ral 9010 - 9001 - 9006 - 9007 - 7035 - 7016

Codice	Spessore	H velette	Ral standard	Altri Ral	Anodizzato	Testate	Ral standard	Altri Ral	Anodizzato	Staffe	Grezzo €/ cad.	Giunto	Ral standard	Altri Ral	Anodizzato
			€/ ml.	€/ ml.	€/ ml.		€/ cad.	€/ cad.	€/ cad.				€/ cad.	€/ cad.	€/ cad.
SCR6350	20/10	153				SCR6430				SCR6550		SCR6830			
SCR6351	20/10	239				SCR6431				SCR6551		SCR6831			
SCR6352	20/10	284				SCR6432				SCR6552		SCR6832			
SCR6353	20/10	325				SCR6433				SCR6553		SCR6833			
SCR6354	20/10	370				SCR6434				SCR6554		SCR6834			
SCR6355	20/10	415				SCR6435				SCR6555		SCR6835			
SCR6356	20/10	456				SCR6436				SCR6556		SCR6836			
SCR6357	20/10	501				SCR6437				SCR6557		SCR6837			
SCR6358	20/10	546				SCR6438				SCR6558		SCR6838			



## Veletta dritta con angolare 40 x 120 e tettuccio inclinato a fissaggio frontale

colori standard: Ral 9010 - 9001 - 9006 - 9007 - 7035 - 7016

Codice	Spessore	H velette	Ral standard	Altri Ral	Anodizzato	Testate	Ral standard	Altri Ral	Anodizzato	Staffe	Grezzo €/ cad.	Giunto	Ral standard	Altri Ral	Anodizzato
			€/ ml.	€/ ml.	€/ ml.		€/ cad.	€/ cad.	€/ cad.				€/ cad.	€/ cad.	€/ cad.
SCR6360	20/10	132				SCR6440				SCR6520		SCR6840			
SCR6361	20/10	218				SCR6441				SCR6521		SCR6841			
SCR6362	20/10	263				SCR6442				SCR6522		SCR6842			
SCR6363	20/10	304				SCR6443				SCR6523		SCR6843			
SCR6364	20/10	349				SCR6444				SCR6524		SCR6844			
SCR6365	20/10	394				SCR6445				SCR6525		SCR6845			
SCR6366	20/10	435				SCR6446				SCR6526		SCR6846			
SCR6367	20/10	480				SCR6447				SCR6527		SCR6847			
SCR6368	20/10	525				SCR6448				SCR6528		SCR6848			

NB: tutte le velette hanno una larghezza massima di mtl. 3,000. Qualsiasi misura superiore dovrà prevedere il giunto.



## Supplemento taglio

Codice	Descrizione	Unità di misura
SCR6700	Supplemento per taglio inclinato della guida	cad. frangisole

## Tappi

Codice	Descrizione	Unità di misura
SCR6703	Tappo Dx guida frangisole SHADOW	cad.
SCR6705	Tappo Sx guida frangisole SHADOW	cad.

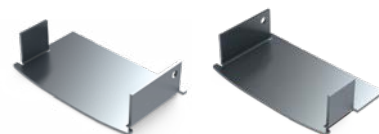

## Staffa di fissaggio

Codice	Descrizione	Unità di misura
SCR6707	Staffa di fissaggio su metallo standard K=70 mm anodizzato naturale o verniciato come guida	cad.
SCR6710	Staffa di fissaggio su metallo standard standard K da 71 mm fino a 140 mm anodizzato naturale o verniciato come guida	cad.
SCR6713	Staffa di fissaggio muratura/cappotto standard K=70 mm anodizzato naturale o verniciato come guida	cad.
SCR6715	Staffa di fissaggio muratura/cappotto standard standard K da 71 mm fino a 140 mm anodizzato naturale o verniciato come guida	cad.



## Staffa di fissaggio centrale

Codice	Descrizione	Unità di misura
SCR6717	Staffa di fissaggio muratura/cappotto standard K=70 mm anodizzato naturale o verniciato come guida	cad.
SCR6720	Staffa di fissaggio muratura/cappotto standard standard K da 71 mm fino a 140 mm anodizzato naturale o verniciato come guida	cad.



## Pinza

Codice	Descrizione	Unità di misura
SCR6723	Pinza per posa clips in acciaio inox	cad.



## Spessore

Codice	Descrizione	Unità di misura
SCR6725	Spessore per guida 2 mm	cad.



## Angolare "L"

Codice	Descrizione	Unità di misura
SCR6780	Angolare a "L" 100x40x4 mm Colori standard: Ral 9010 - 9001 - 9006 - 9007 - 7035 - 7016	ml

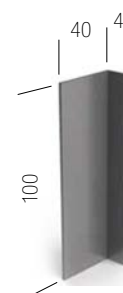

# ACCESSORI PER LINEA SHADOW

## Clips

Codice	Descrizione	Unità di misura
SCR6727	Clips in acciaio inox per lamella profilata	cad.
SCR6730	Clips in acciaio inox verniciata gamma Ral per lamella profilata	cad.
SCR6733	Clips in acciaio inox per lamella estrusa	cad.
SCR6735	Clips in acciaio inox verniciata gamma Ral per lamella estrusa	cad.



## Lamella profilata

Codice	Descrizione	Unità di misura
SCR6737	Lamella profilata a misura - colori a catalogo	ml

## Kit tubolare 80x30x2

Codice	Descrizione	Unità di misura
SCR6750	Kit Tubolare 80x30x2 completo di staffe inf/sup H fino 2000mm (colori disponibili Ral 9010-9001-9006-9007-7035-7016)	cad.
SCR6751	Kit Tubolare 80x30x2 completo di staffe inf/sup H fino 2000mm (colori Ral a richiesta)	cad.
SCR6752	Kit Tubolare 80x30x2 completo di staffe inf/sup H da 2001 a 3000 mm (colori disponibili Ral 9010-9001-9006-9007-7035-7016)	cad.
SCR6753	Kit Tubolare 80x30x2 completo di staffe inf/sup H da 2001 a 3000 mm (colori Ral a richiesta)	cad.
SCR6754	Kit Tubolare 80x30x2 completo di staffe inf/sup H oltre 3000 mm (colori disponibili Ral 9010-9001-9006-9007-7035-7016)	cad.
SCR6755	Kit Tubolare 80x30x2 completo di staffe inf/sup H oltre 3000 mm (colori Ral a richiesta)	cad.

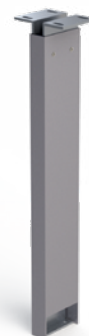

## Kit tubolare 80x80x2

Codice	Descrizione	Unità di misura
SCR6756	Kit Tubolare 80x80x2 completo di staffe inf/sup H fino 2000mm (colori disponibili ral 9010-9001-9006-9007-7035-7016)	cad.
SCR6757	Kit Tubolare 80x80x2 completo di staffe inf/sup H fino 2000mm (colori Ral a richiesta)	cad.
SCR6758	Kit Tubolare 80x80x2 completo di staffe inf/sup H da 2001 a 3000 mm (colori disponibili ral 9010-9001-9006-9007-7035-7016)	cad.
SCR6759	Kit Tubolare 80x80x2 completo di staffe inf/sup H da 2001 a 3000 mm (colori Ral a richiesta)	cad.
SCR6760	Kit Tubolare 80x80x2 completo di staffe inf/sup H oltre 3000 mm (colori disponibili Ral 9010-9001-9006-9007-7035-7016)	cad.
SCR6761	Kit Tubolare 80x80x2 completo di staffe inf/sup H oltre 3000 mm (colori Ral a richiesta)	cad.



## Profilo di chiusura

Codice	Descrizione	Unità di misura
SCR6762	Profilo di chiusura ultima lamella completo di spazzolino compensatore (colori disponibili verniciato gamma Ral - tagliato a misura) - min. 1 ml	ml

## Staffa di fissaggio

Codice	Descrizione	Unità di misura
SCR6600	Staffa di fissaggio 100x40x60 anodizzata o verniciata come guida - fissaggio su metallo	cad.
SCR6603	Staffa di fissaggio 100x40x80 anodizzata o verniciata come guida - fissaggio su muratura/cappotto	cad.
SCR6605	Staffa di fissaggio 100x40x110 anodizzata o verniciata come guida - fissaggio su metallo/muratura	cad.

## Staffa di fissaggio guide 78x40x20

Codice	Descrizione	Unità di misura
SCR6607	Staffa di fissaggio guide 78x40x28 anodizzata o verniciata come guida	cad.

## Mensola di fissaggio

Codice	Descrizione	Unità di misura
SCR6610	Mensola di fissaggio a terra 78x40x28 anodizzata o verniciata come guida	cad.

## Guida doppia ad attacco frontale

Codice	Descrizione	Unità di misura
SCR6615	Guida doppia attacco frontale 45x24,3 anodizzato o colori Ral a catalogo	ml
SCR6618	Guida doppia attacco frontale 45x24,3 colori Ral a campione	ml

## Guida singola ad attacco frontale

Codice	Descrizione	Unità di misura
SCR6620	Guida singola ad attacco frontale 20x24,3 anodizzato o colori Ral a catalogo	ml
SCR6622	Guida singola ad attacco frontale 20x24,3 colori Ral a campione	ml

## Guida con profilo compensatore

Codice	Descrizione	Unità di misura
SCR6625	Guida con profilo compensatore 24,5x22 anodizzato o colore Ral a catalogo	ml
SCR6627	Guida con profilo compensatore 24,5x22 colori Ral a campione	ml

## Guida autoportante singola

Codice	Descrizione	Unità di misura
SCR6630	Guida autoportante singola 41,5x35,2 con attacco frontale anodizzato o colore Ral a catalogo	ml
SCR6632	Guida autoportante singola 41,5x35,2 con attacco frontale colori Ral a campione	ml

## Guida autoportante singola con angolare

Codice	Descrizione	Unità di misura
SCR6634	Guida autoportante singola 40x78 con angolare per fissaggio frontale anodizzato o colore Ral a catalogo	ml
SCR6636	Guida autoportante singola 40x78 con angolare per fissaggio frontale colori Ral a campione	ml

## Guida autoportante doppia per attacco frontale

Codice	Descrizione	Unità di misura
SCR6638	Guida autoportante doppia con angolare per fissaggio frontale anodizzato o colore Ral a catalogo	ml
SCR6640	Guida autoportante doppia con angolare per fissaggio frontale anodizzato o colore Ral a campione	ml

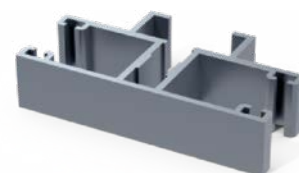
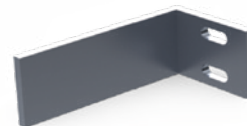

# ACCESSORI PER LINEA WIZ

## Tubolare per guida 50x50

Codice	Descrizione	Unità di misura
SCR6645	Tubolare per guida 50x50 fino h=2000 colori Ral a catalogo	cad.
SCR6648	Tubolare per guida da 50x50 fino h=2000 colori Ral a campione	cad.
SCR6650	Tubolare per guida 50x50 per h. da 2001 a 3000 colori Ral a catalogo	cad.
SCR6652	Tubolare per guida 50x50 per h. da 2001 a 3000 colori Ral a campione	cad.
SCR6655	Tubolare per guida 50x50 per h. da 3001 a 4500 colori Ral a catalogo	cad.
SCR6658	Tubolare per guida 50x50 per h. da 3001 a 4500 colori Ral a campione	cad.



## Spessore in PVC per guida

Codice	Descrizione	Unità di misura
SCR6660	Spessore in PVC per guida	cad.



## Tappo inferiore per guida

Codice	Descrizione	Unità di misura
SCR6665	Tappo inferiore per guida WIZ con vite Tcc 4,2x9,5	cad.

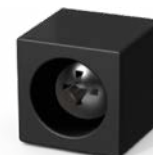

## Distanziale per guida

Codice	Descrizione	Unità di misura
SCR6670	Distanziale per guida attacco frontale da 55 a 115 mm colore naturale	cad.
SCR6672	Distanziale per guida attacco frontale da 55 a 115 mm colore Ral a catalogo	cad.
SCR6674	Distanziale per guida attacco frontale da 116 a 155 mm colore naturale	cad.
SCR6676	Distanziale per guida attacco frontale da 116 a 155 mm colore Ral a catalogo	cad.



## Snodo 90°

Codice	Descrizione	Unità di misura
SCR6680	Snodo a 90° per comando ad argano	cad.



## Asta

Codice	Descrizione	Unità di misura
SCR6685	Asta sganciabile	cad.



## Ricevitore radio TT 1 VR

Codice	Descrizione	Unità di misura
SCR 7000	Ricevitore esterno da abbinare a motori con finecorsa meccanico per trasformarli in radio	cad.



## Dispositivo Volo S Radio

Codice	Descrizione	Unità di misura
SCR 7010	Sensore vento-sole radio con soglia vento programmabile su 5 livelli, soglia sole programmabile su 5 livelli più uno impostabile in autoapprendimento	cad.



## Centralina

Codice	Descrizione	Unità di misura
NTTE	Espansione per il comando singolo e/o multiplo di più automatismi (2 automatismi per espansione)	cad.

N.B. Per questa centralina applicare sconto motoriduttori



## Connettori

Codice	Descrizione	Unità di misura	€
SCR7015	Connettore maschio STAS3 cablato sul cavo motore (incluso nel frangisole)	cad.	13,80
SCR7020	Connettore femmina STAK3 cablare su imp. elettrico (incluso nel frangisole)	cad.	10,80



# AUTOMATISMI PER FRANGISOLE

## Trasmettitore monocanale P1S

Codice	Descrizione	Colore	Unità di misura
SCR 7025	Trasmettitore portatile radio monocanale con tasto sole on/off	Bianco	cad.



## Trasmettitore a 6 canali P6S

Codice	Descrizione	Colore	Unità di misura
SCR 7030	Trasmettitore portatile radio a 6 canali con tasto sole on/off	Bianco	cad.



## Trasmettitori a 6 canali con Slider per effetto tilting P65V

Codice	Descrizione	Colore	Unità di misura
SCR 7035	Trasmettitore portatile radio a 6 canali con possibilità di regolare l'orientamento del frangisole con un dito con tasto sole on/off	Bianco	cad.



## Trasmettitori a 99 canali ERA P VIEW

Codice	Descrizione	Colore	Unità di misura
SCR 7040	Trasmettitore portatile radio a 99 canali con intuitiva interfaccia grafica. Può temporizzare, modificare, comandare zone e creare scenari. Dotato di pratico supporto magnetico per fissaggio a parete	Bianco	cad.



## Cavo prova motore

Codice	Descrizione	Unità di misura
SCR 7050	Riduttore per cavo prova con spina Schuko	cad.



# SHADOW

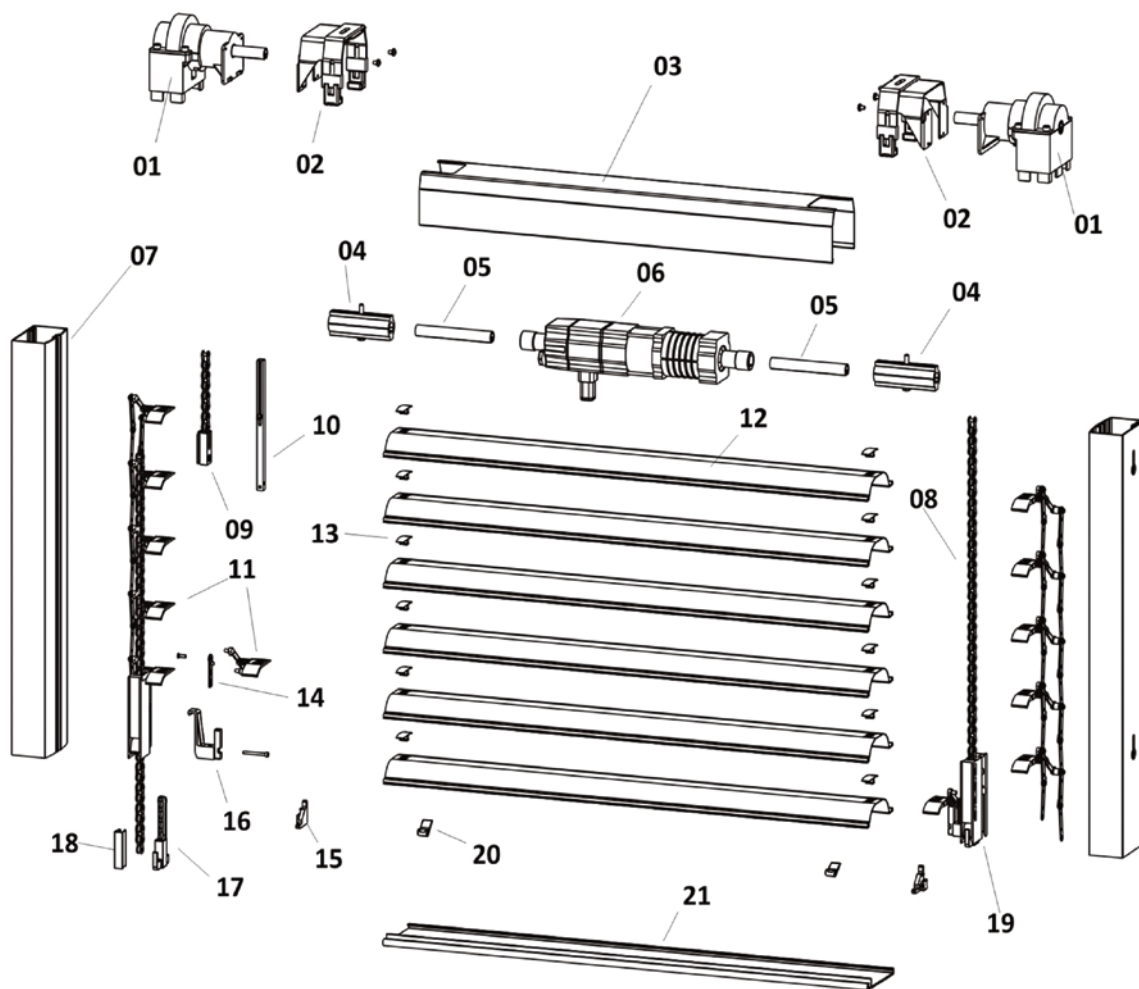

Posizione	Descrizione	Posizione	Descrizione
1	Testata di orientamento	12	Lamella
2	Supporto cassonetto	13	Clip porta lamella
3	Cassonetto	14	Asta per ultima paletta
4	Giunto di collegamento alberi	15	Blocco per pattino di sollevamento
5	Albero scanalato	16	Supporto per ultima paletta
6	Motore 230v-50Hz	17	Contrappeso
7	Guida di scorrimento dx-sx	18	Molla per aggancio contrappeso
8	Catena	19	Pattino di sollevamento
9	Pattino per fine catena	20	Clip penultima lamella
10	Molla per sblocco cricchetto	21	Terminale
11	Paletta porta lamelle		

# SHADOW A MOTORE

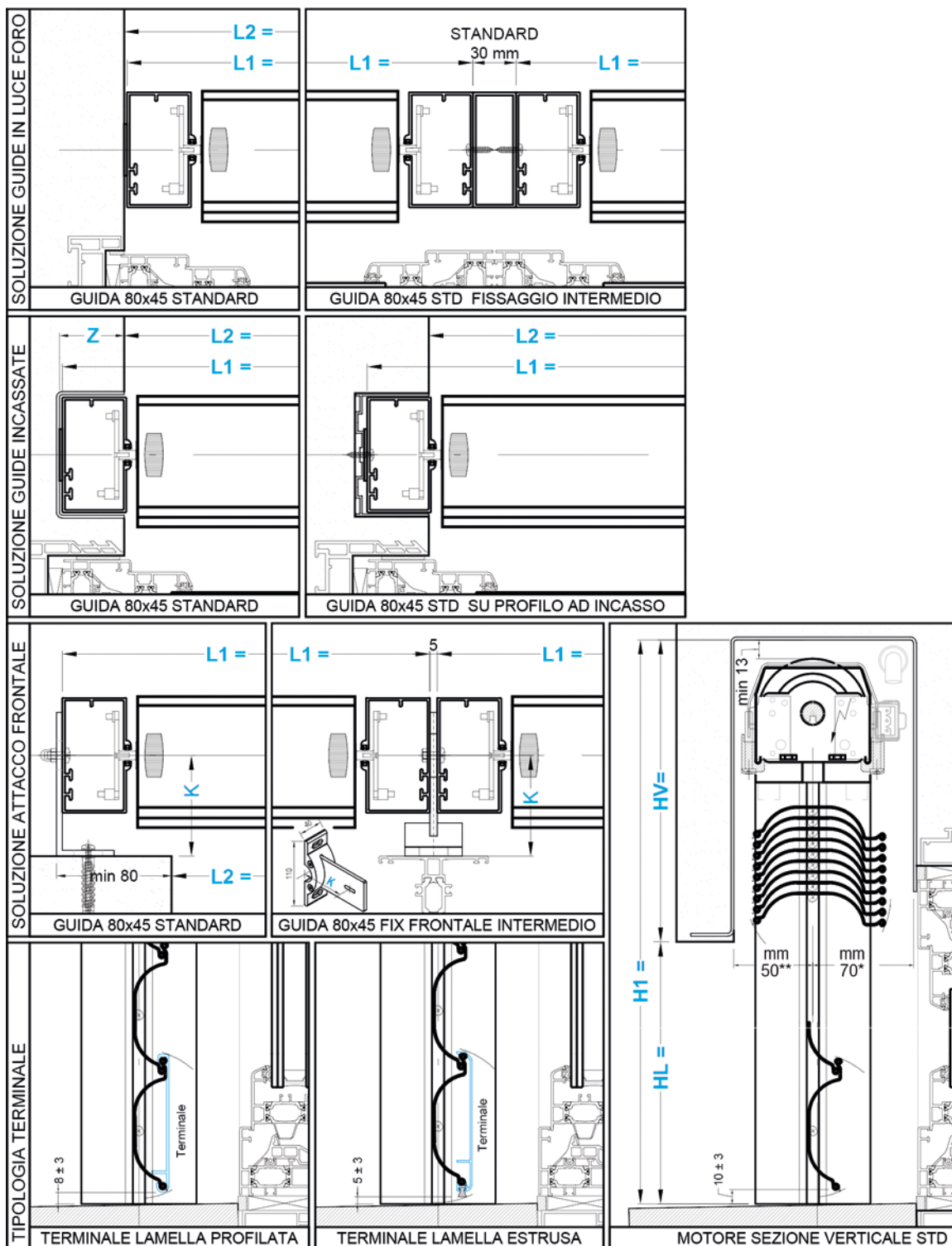



SHADOW AD ARGANO

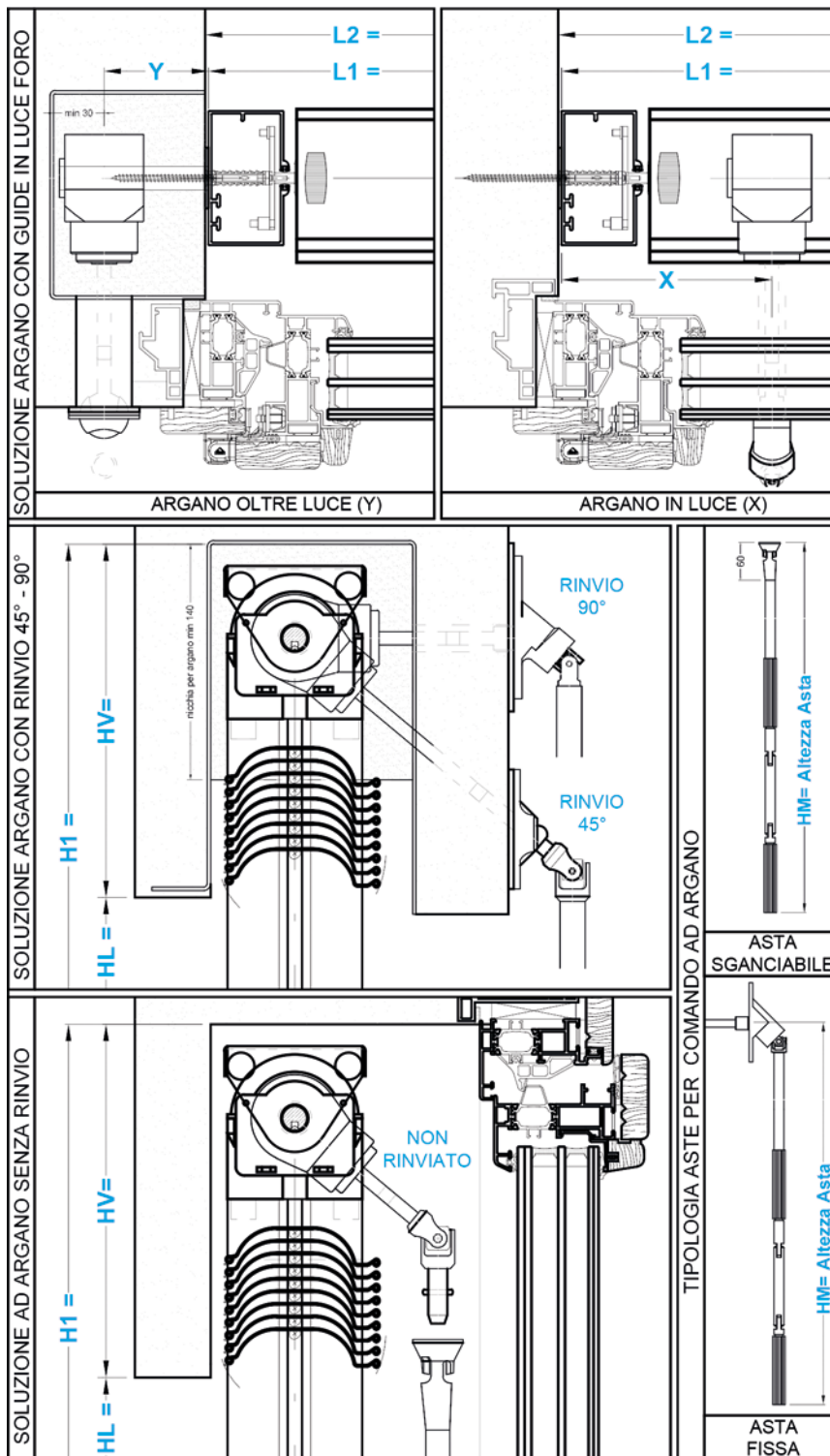

# SCHEMI DI MONTAGGIO

## WIZ

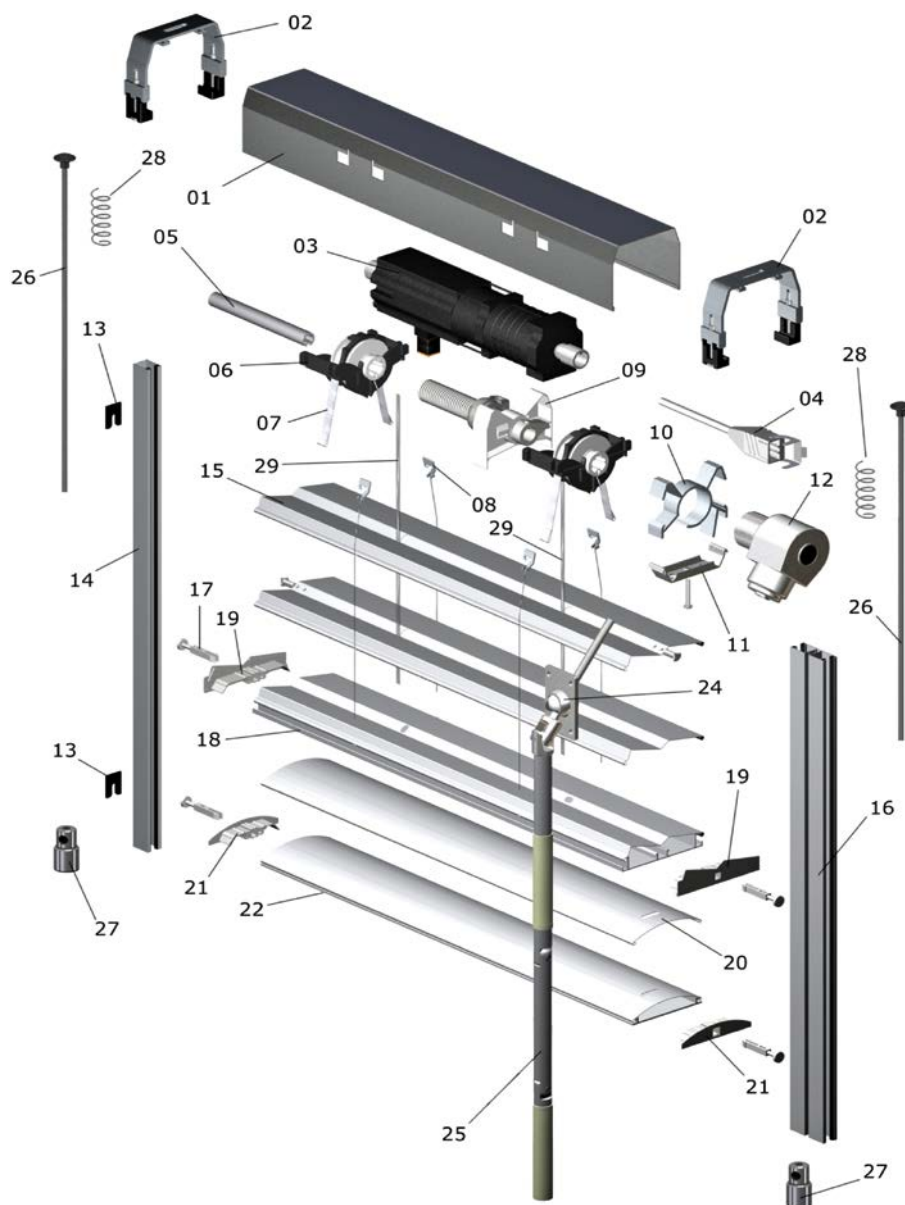

Posizione	Descrizione	Posizione	Descrizione
1	Cassonetto 79x68 in acciaio zincato	16	Guida doppia 17x45
2	Supporto completo per cassonetto 79x68	17	Piolo laterale in PVC per terminale grigio
3	Motore 230V/50Hz	18	Terminale per lamella WIZ90
4	Connettore elettrico	19	Tappo terminale WIZ90 (dx-sx)
5	Albero di trasmissione	19.1	Tappo terminale WIZ70 (dx-sx)
6	Bilanciere per cassonetto 79x68	20	Lamella WIZ80
7	Cordino per bilanciere 79x68	21	Tappo terminale WIZ80 grigio
8	Aggancio plastico per cordino bilanciere	22	Terminale per lamella WIZ80
9	Fincorsa per cassonetto 79x68 (comando manuale)	24	Rinvio 45° con ferro esagonale da 6 mm.
10	Supporto in alluminio per argano	24.1	Rinvio 90° con ferro esagonale da 6 mm.
11	Brida completa per argano	25	Maniglia H 310 mm. T01 impugnatura grigia Maniglia H 310 mm. T01 impugnatura nera Maniglia H 310 mm. T09 impugnatura nera
12	Argano con imposta esagonale da 6 mm.	26	Guida in cavo Ø3 mm. Acciaio + Pvc
13	Spessori in PVC	27	Tenditore cavo guida
14	Guida singola 17x20	28	Molla in acciaio inox
15	Lamella WIZ 90	29	Texband
15.1	Lamella WIZ 70		

## WIZ A MOTORE

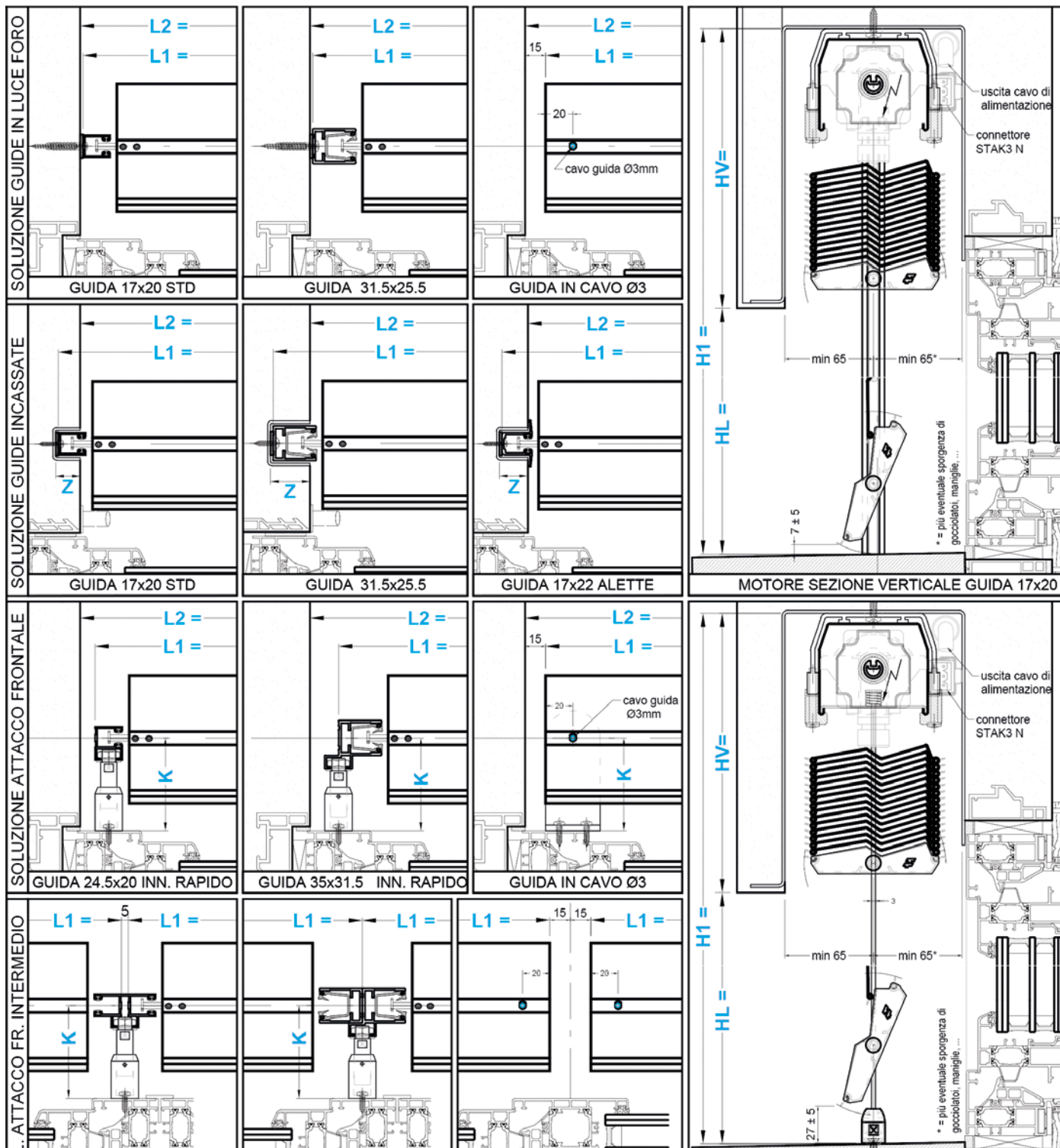

## WIZ AD ARGANO

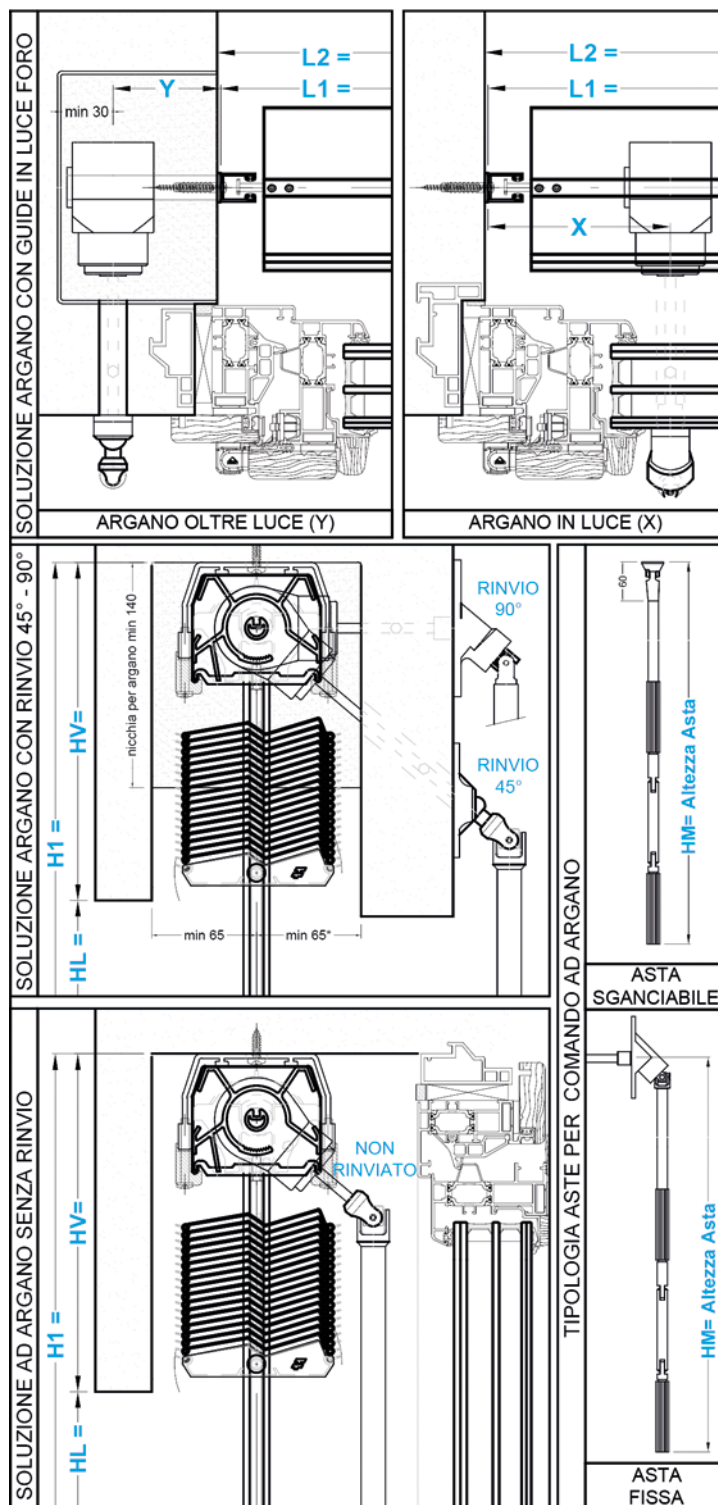





## MOTORIDUTTORI

Motoriduttori Serie Pasini Motors	da pag.156	a pag. 158
Motoriduttori Serie Somfy	da pag.159	a pag. 165
Motoriduttori Serie Nice	da pag.166	a pag. 172
Informazioni tecniche	da pag.173	a pag. 175
Adattatori - Inserti		a pag. 176
Supporti	da pag.177	a pag. 179
Accessori manovra manuale		a pag. 180
Automatismi	da pag.181	a pag. 185
Sistemi di sicurezza	da pag.186	a pag. 187
Istruzioni di montaggio		a pag. 188
Garanzia Motoriduttori		a pag. 189



## Serie SA

Motoriduttore senza manovra di soccorso munito di finecorsa meccanico con regolazione a vite

- Possibilità collegamento in parallelo di più operatori solo se si utilizza il ricevitore MRA 5217

## Consegna STANDARD: 10 giorni lavorativi

Codice	Descrizione	Rullo		Unità di misura
		Diametro	Spessore	
MSA 5010	Motoriduttore SA 30 da 20 N/M	Ø 60	8/10 - 10/10	cad.
MSA 5020	Motoriduttore SA 70 da 30 N/M	Ø 60	8/10 - 10/10	cad.
MSA 5030	Motoriduttore SA 110 da 50 N/M	Ø 60	8/10 - 10/10	cad.
MMI 5005	Motoriduttore MI 15 da 10 N/M	Ø 40	8/10	cad.



## Consegna SPEEDY: 7 giorni lavorativi

Codice	Descrizione	Rullo		Unità di misura
		Diametro	Spessore	
MSA 5012	Motoriduttore SA 30 da 20 N/M SPEEDY	Ø 60	8/10 - 10/10	cad.
MSA 5022	Motoriduttore SA 70 da 30 N/M SPEEDY	Ø 60	8/10 - 10/10	cad.
MSA 5031	Motoriduttore SA 110 da 50 N/M SPEEDY	Ø 60	8/10 - 10/10	cad.
MMI 5006	Motoriduttore MI 15 da 10 N/M SPEEDY	Ø 40	8/10	cad.



## Consegna FIVEDAYS: 5 giorni lavorativi

Codice	Descrizione	Rullo		Unità di misura
		Diametro	Spessore	
MSA 5014	Motoriduttore SA 30 da 20 N/M FIVEDAYS	Ø 60	8/10 - 10/10	cad.
MSA 5024	Motoriduttore SA 70 da 30 N/M FIVEDAYS	Ø 60	8/10 - 10/10	cad.
MSA 5032	Motoriduttore SA 110 da 50 N/M FIVEDAYS	Ø 60	8/10 - 10/10	cad.
MMI 5007	Motoriduttore MI 15 da 10 N/M FIVEDAYS	Ø 40	8/10	cad.



## Consegna THREEDAYS: 3 giorni lavorativi

Codice	Descrizione	Rullo		Unità di misura
		Diametro	Spessore	
MSA 5016	Motoriduttore SA 30 da 20 N/M THREEDAYS	Ø 60	8/10 - 10/10	cad.
MSA 5026	Motoriduttore SA 70 da 30 N/M THREEDAYS	Ø 60	8/10 - 10/10	cad.
MSA 5033	Motoriduttore SA 110 da 50 N/M THREEDAYS	Ø 60	8/10 - 10/10	cad.
MMI 5008	Motoriduttore MI 15 da 10 N/M THREEDAYS	Ø 40	8/10	cad.



## Consegna ONEDAY: 1 giorno lavorativo

Codice	Descrizione	Rullo		Unità di misura
		Diametro	Spessore	
MSA 5018	Motoriduttore SA 30 da 20 N/M ONEDAY	Ø 60	8/10 - 10/10	cad.
MSA 5028	Motoriduttore SA 70 da 30 N/M ONEDAY	Ø 60	8/10 - 10/10	cad.
MSA 5034	Motoriduttore SA 110 da 50 N/M ONEDAY	Ø 60	8/10 - 10/10	cad.
MMI 5009	Motoriduttore MI 15 da 10 N/M ONEDAY	Ø 40	8/10	cad.





## Serie RS - RI

Motoriduttore senza manovra di soccorso munito di finecorsa elettronico con ricevente incorporata

- Non prevede installazione con pulsante a parete
- Utilizzare esclusivamente trasmettitori art. MTR5235 e MTR 5240

### Consegna STANDARD: 10 giorni lavorativi

Codice	Descrizione	Rullo		Unità di misura
		Diametro	Spessore	
MRS 5110	Motoriduttore RS 30 da 20 N/M	Ø 60	8/10 - 10/10	cad.
MRS 5120	Motoriduttore RS 70 da 30 N/M	Ø 60	8/10 - 10/10	cad.
MRS 5130	Motoriduttore RS 110 da 50 N/M	Ø 60	8/10 - 10/10	cad.
MRI 5140	Motoriduttore RI 15 da 10 N/M	Ø 40	8/10	cad.



### Consegna SPEEDY: 7 giorni lavorativi

Codice	Descrizione	Rullo		Unità di misura
		Diametro	Spessore	
MRS 5112	Motoriduttore RS 30 da 20 N/M SPEEDY	Ø 60	8/10 - 10/10	cad.
MRS 5122	Motoriduttore RS 70 da 30 N/M SPEEDY	Ø 60	8/10 - 10/10	cad.
MRS 5132	Motoriduttore RS 110 da 50 N/M SPEEDY	Ø 60	8/10 - 10/10	cad.
MRI 5142	Motoriduttore RI 15 da 10 N/M SPEEDY	Ø 40	8/10	cad.



### Consegna FIVEDAYS: 5 giorni lavorativi

Codice	Descrizione	Rullo		Unità di misura
		Diametro	Spessore	
MRS 5114	Motoriduttore RS 30 da 20 N/M FIVEDAYS	Ø 60	8/10 - 10/10	cad.
MRS 5124	Motoriduttore RS 70 da 30 N/M FIVEDAYS	Ø 60	8/10 - 10/10	cad.
MRS 5134	Motoriduttore RS 110 da 50 N/M FIVEDAYS	Ø 60	8/10 - 10/10	cad.
MRI 5144	Motoriduttore RI 15 da 10 N/M FIVEDAYS	Ø 40	8/10	cad.



### Consegna THREEDAYS: 3 giorni lavorativi

Codice	Descrizione	Rullo		Unità di misura
		Diametro	Spessore	
MRS 5116	Motoriduttore RS 30 da 20 N/M THREEDAYS	Ø 60	8/10 - 10/10	cad.
MRS 5126	Motoriduttore RS 70 da 30 N/M THREEDAYS	Ø 60	8/10 - 10/10	cad.
MRS 5136	Motoriduttore RS 110 da 50 N/M THREEDAYS	Ø 60	8/10 - 10/10	cad.
MRI 5146	Motoriduttore RI 15 da 10 N/M THREEDAYS	Ø 40	8/10	cad.



### Consegna ONEDAY: 1 giorno lavorativo

Codice	Descrizione	Rullo		Unità di misura
		Diametro	Spessore	
MRS 5118	Motoriduttore RS 30 da 20 N/M ONEDAY	Ø 60	8/10 - 10/10	cad.
MRS 5128	Motoriduttore RS 70 da 30 N/M ONEDAY	Ø 60	8/10 - 10/10	cad.
MRS 5138	Motoriduttore RS 110 da 50 N/M ONEDAY	Ø 60	8/10 - 10/10	cad.
MRI 5148	Motoriduttore RI 15 da 10 N/M ONEDAY	Ø 40	8/10	cad.







## Serie LC

Motoriduttore senza manovra di soccorso munito finecorsa meccanico con regolazione a vite

- Possibilità collegamento in parallelo di più operatori solo se si utilizza il ricevitore MRA 5217

## Consegna STANDARD: 10 giorni lavorativi

Codice	Descrizione	Rullo		Unità di misura
		Diametro	Spessore	
MLC 0030	Motoriduttore LC 30 da 20 N/M	Ø 60	8/10 - 10/10	cad.
MLC 0070	Motoriduttore LC 70 da 30 N/M	Ø 60	8/10 - 10/10	cad.
MLC 0110	Motoriduttore LC 110 da 50 N/M	Ø 60	8/10 - 10/10	cad.



## Consegna SPEEDY: 7 giorni lavorativi

Codice	Descrizione	Rullo		Unità di misura
		Diametro	Spessore	
MLC 0032	Motoriduttore LC 30 da 20 N/M SPEEDY	Ø 60	8/10 - 10/10	cad.
MLC 0072	Motoriduttore LC 70 da 30 N/M SPEEDY	Ø 60	8/10 - 10/10	cad.
MLC 0112	Motoriduttore LC 110 da 50 N/M SPEEDY	Ø 60	8/10 - 10/10	cad.



## Consegna FIVEDAYS: 5 giorni lavorativi

Codice	Descrizione	Rullo		Unità di misura
		Diametro	Spessore	
MLC 0034	Motoriduttore LC 30 da 20 N/M FIVEDAYS	Ø 60	8/10 - 10/10	cad.
MLC 0074	Motoriduttore LC 70 da 30 N/M FIVEDAYS	Ø 60	8/10 - 10/10	cad.
MLC 0114	Motoriduttore LC 110 da 50 N/M FIVEDAYS	Ø 60	8/10 - 10/10	cad.



## Consegna THREEDAYS: 3 giorni lavorativi

Codice	Descrizione	Rullo		Unità di misura
		Diametro	Spessore	
MLC 0036	Motoriduttore LC 30 da 20 N/M THREEDAYS	Ø 60	8/10 - 10/10	cad.
MLC 0076	Motoriduttore LC 70 da 30 N/M THREEDAYS	Ø 60	8/10 - 10/10	cad.
MLC 0116	Motoriduttore LC 110 da 50 N/M THREEDAYS	Ø 60	8/10 - 10/10	cad.



## Consegna ONEDAY: 1 giorno lavorativo

Codice	Descrizione	Rullo		Unità di misura
		Diametro	Spessore	
MLC 0038	Motoriduttore LC 30 da 20 N/M ONEDAY	Ø 60	8/10 - 10/10	cad.
MLC 0078	Motoriduttore LC 70 da 30 N/M ONEDAY	Ø 60	8/10 - 10/10	cad.
MLC 0118	Motoriduttore LC 110 da 50 N/M ONEDAY	Ø 60	8/10 - 10/10	cad.





## Serie LT 50 HiPRO

Motoriduttore senza manovra di soccorso munito di finecorsa elettronico

- Non adatto al collegamento in parallelo

## Consegna STANDARD: 10 giorni lavorativi

Codice	Descrizione	Rullo		Unità di misura
		Diametro	Spessore	
MSF 5300	Motoriduttore LT 50 HiPRO da 8 N/M CERES	Ø 60	8/10 - 10/10	cad.
MSF 5310	Motoriduttore LT 50 HiPRO da 10 N/M JET	Ø 60	8/10 - 10/10	cad.
MSF 5320	Motoriduttore LT 50 HiPRO da 15 N/M ATLAS	Ø 60	8/10 - 10/10	cad.
MSF 5330	Motoriduttore LT 50 HiPRO da 20 N/M METEOR	Ø 60	8/10 - 10/10	cad.
MSF 5340	Motoriduttore LT 50 HiPRO da 30 N/M HELIOS	Ø 60	8/10 - 10/10	cad.
MSF 5350	Motoriduttore LT 50 HiPRO da 40 N/M MARINER	Ø 60	8/10 - 10/10	cad.



## Consegna SPEEDY: 7 giorni lavorativi

Codice	Descrizione	Rullo		Unità di misura
		Diametro	Spessore	
MSF 5302	Motoriduttore LT 50 HiPRO da 8 N/M CERES SPEEDY	Ø 60	8/10 - 10/10	cad.
MSF 5312	Motoriduttore LT 50 HiPRO da 10 N/M JET SPEEDY	Ø 60	8/10 - 10/10	cad.
MSF 5322	Motoriduttore LT 50 HiPRO da 15 N/M ATLAS SPEEDY	Ø 60	8/10 - 10/10	cad.
MSF 5332	Motoriduttore LT 50 HiPRO da 20 N/M METEOR SPEEDY	Ø 60	8/10 - 10/10	cad.
MSF 5342	Motoriduttore LT 50 HiPRO da 30 N/M HELIOS SPEEDY	Ø 60	8/10 - 10/10	cad.
MSF 5352	Motoriduttore LT 50 HiPRO da 40 N/M MARINER SPEEDY	Ø 60	8/10 - 10/10	cad.



## Consegna FIVEDAYS: 5 giorni lavorativi

Codice	Descrizione	Rullo		Unità di misura
		Diametro	Spessore	
MSF 5304	Motoriduttore LT 50 HiPRO da 8 N/M CERES FIVEDAYS	Ø 60	8/10 - 10/10	cad.
MSF 5314	Motoriduttore LT 50 HiPRO da 10 N/M JET FIVEDAYS	Ø 60	8/10 - 10/10	cad.
MSF 5324	Motoriduttore LT 50 HiPRO da 15 N/M ATLAS FIVEDAYS	Ø 60	8/10 - 10/10	cad.
MSF 5334	Motoriduttore LT 50 HiPRO da 20 N/M METEOR FIVEDAYS	Ø 60	8/10 - 10/10	cad.
MSF 5344	Motoriduttore LT 50 HiPRO da 30 N/M HELIOS FIVEDAYS	Ø 60	8/10 - 10/10	cad.
MSF 5354	Motoriduttore LT 50 HiPRO da 40 N/M MARINER FIVEDAYS	Ø 60	8/10 - 10/10	cad.



## Consegna THREEDAYS: 3 giorni lavorativi

Codice	Descrizione	Rullo		Unità di misura
		Diametro	Spessore	
MSF 5306	Motoriduttore LT 50 HiPRO da 8 N/M CERES THREEDAYS	Ø 60	8/10 - 10/10	cad.
MSF 5316	Motoriduttore LT 50 HiPRO da 10 N/M JET THREEDAYS	Ø 60	8/10 - 10/10	cad.
MSF 5326	Motoriduttore LT 50 HiPRO da 15 N/M ATLAS THREEDAYS	Ø 60	8/10 - 10/10	cad.
MSF 5336	Motoriduttore LT 50 HiPRO da 20 N/M METEOR THREEDAYS	Ø 60	8/10 - 10/10	cad.
MSF 5346	Motoriduttore LT 50 HiPRO da 30 N/M HELIOS THREEDAYS	Ø 60	8/10 - 10/10	cad.
MSF 5356	Motoriduttore LT 50 HiPRO da 40 N/M MARINER THREEDAYS	Ø 60	8/10 - 10/10	cad.



## Consegna ONEDAY: 1 giorno lavorativo

Codice	Descrizione	Rullo		Unità di misura
		Diametro	Spessore	
MSF 5308	Motoriduttore LT 50 HiPRO da 8 N/M CERES ONEDAY	Ø 60	8/10 - 10/10	cad.
MSF 5318	Motoriduttore LT 50 HiPRO da 10 N/M JET ONEDAY	Ø 60	8/10 - 10/10	cad.
MSF 5328	Motoriduttore LT 50 HiPRO da 15 N/M ATLAS ONEDAY	Ø 60	8/10 - 10/10	cad.
MSF 5338	Motoriduttore LT 50 HiPRO da 20 N/M METEOR ONEDAY	Ø 60	8/10 - 10/10	cad.
MSF 5348	Motoriduttore LT 50 HiPRO da 30 N/M HELIOS ONEDAY	Ø 60	8/10 - 10/10	cad.
MSF 5358	Motoriduttore LT 50 HiPRO da 40 N/M MARINER ONEDAY	Ø 60	8/10 - 10/10	cad.





## Serie ALTUS M RTS

Motoriduttore senza manovra di soccorso munito di finecorsa elettronico con ricevente incorporata

- Regolazione finecorsa direttamente dal telecomando • Compatibile con radiocomando RTS
- Possibilità di impostare una posizione preferita • Munito di 3 fine corsa

## Consegna STANDARD: 10 giorni lavorativi

Codice	Descrizione	Rullo		Unità di misura
		Diametro	Spessore	
MSF 5400	Motoriduttore ALTUS M RTS da 6 N/M	Ø 60	8/10 - 10/10	cad.
MSF 5410	Motoriduttore ALTUS M RTS da 10 N/M	Ø 60	8/10 - 10/10	cad.
MSF 5420	Motoriduttore ALTUS M RTS da 20 N/M	Ø 60	8/10 - 10/10	cad.
MSF 5430	Motoriduttore ALTUS M RTS da 30 N/M	Ø 60	8/10 - 10/10	cad.
MSF 5440	Motoriduttore ALTUS M RTS da 40 N/M	Ø 60	8/10 - 10/10	cad.



## Consegna SPEEDY: 7 giorni lavorativi

Codice	Descrizione	Rullo		Unità di misura
		Diametro	Spessore	
MSF 5402	Motoriduttore ALTUS M RTS da 6 N/M SPEEDY	Ø 60	8/10 - 10/10	cad.
MSF 5412	Motoriduttore ALTUS M RTS da 10 N/M SPEEDY	Ø 60	8/10 - 10/10	cad.
MSF 5422	Motoriduttore ALTUS M RTS da 20 N/M SPEEDY	Ø 60	8/10 - 10/10	cad.
MSF 5432	Motoriduttore ALTUS M RTS da 30 N/M SPEEDY	Ø 60	8/10 - 10/10	cad.
MSF 5442	Motoriduttore ALTUS M RTS da 40 N/M SPEEDY	Ø 60	8/10 - 10/10	cad.



## Consegna FIVEDAYS: 5 giorni lavorativi

Codice	Descrizione	Rullo		Unità di misura
		Diametro	Spessore	
MSF 5404	Motoriduttore ALTUS M RTS da 6 N/M FIVEDAYS	Ø 60	8/10 - 10/10	cad.
MSF 5414	Motoriduttore ALTUS M RTS da 10 N/M FIVEDAYS	Ø 60	8/10 - 10/10	cad.
MSF 5424	Motoriduttore ALTUS M RTS da 20 N/M FIVEDAYS	Ø 60	8/10 - 10/10	cad.
MSF 5434	Motoriduttore ALTUS M RTS da 30 N/M FIVEDAYS	Ø 60	8/10 - 10/10	cad.
MSF 5444	Motoriduttore ALTUS M RTS da 40 N/M FIVEDAYS	Ø 60	8/10 - 10/10	cad.



## Consegna THREEDAYS: 3 giorni lavorativi

Codice	Descrizione	Rullo		Unità di misura
		Diametro	Spessore	
MSF 5406	Motoriduttore ALTUS M RTS da 6 N/M THREEDAYS	Ø 60	8/10 - 10/10	cad.
MSF 5416	Motoriduttore ALTUS M RTS da 10 N/M THREEDAYS	Ø 60	8/10 - 10/10	cad.
MSF 5426	Motoriduttore ALTUS M RTS da 20 N/M THREEDAYS	Ø 60	8/10 - 10/10	cad.
MSF 5436	Motoriduttore ALTUS M RTS da 30 N/M THREEDAYS	Ø 60	8/10 - 10/10	cad.
MSF 5446	Motoriduttore ALTUS M RTS da 40 N/M THREEDAYS	Ø 60	8/10 - 10/10	cad.



## Consegna ONEDAY: 1 giorno lavorativo

Codice	Descrizione	Rullo		Unità di misura
		Diametro	Spessore	
MSF 5408	Motoriduttore ALTUS M RTS da 6 N/M ONEDAY	Ø 60	8/10 - 10/10	cad.
MSF 5418	Motoriduttore ALTUS M RTS da 10 N/M ONEDAY	Ø 60	8/10 - 10/10	cad.
MSF 5428	Motoriduttore ALTUS M RTS da 20 N/M ONEDAY	Ø 60	8/10 - 10/10	cad.
MSF 5438	Motoriduttore ALTUS M RTS da 30 N/M ONEDAY	Ø 60	8/10 - 10/10	cad.
MSF 5448	Motoriduttore ALTUS M RTS da 40 N/M ONEDAY	Ø 60	8/10 - 10/10	cad.





## Serie OXIMO WT

Motoriduttore senza manovra di soccorso munito di finecorsa elettronico

- Protezione automatica del telo (arresto del telo in caso di ghiaccio o catenaccioli inseriti)
- Nessuna necessità di accedere alla testa del motore per la regolazione dei finecorsa
- Controllo automatico mensile dello stato di funzionamento
- Possibilità collegamento in parallelo di più motori

## Consegna STANDARD: 10 giorni lavorativi

Codice	Descrizione	Rullo		Unità di misura
		Diametro	Spessore	
MSF 5500	Motoriduttore OXIMO WT da 6 N/M	Ø 60	8/10 - 10/10	cad.
MSF 5510	Motoriduttore OXIMO WT da 10 N/M	Ø 60	8/10 - 10/10	cad.
MSF 5520	Motoriduttore OXIMO WT da 15 N/M	Ø 60	8/10 - 10/10	cad.
MSF 5530	Motoriduttore OXIMO WT da 20 N/M	Ø 60	8/10 - 10/10	cad.
MSF 5540	Motoriduttore OXIMO WT da 30 N/M	Ø 60	8/10 - 10/10	cad.
MSF 5550	Motoriduttore OXIMO WT da 40 N/M	Ø 60	8/10 - 10/10	cad.



## Consegna SPEEDY: 7 giorni lavorativi

Codice	Descrizione	Rullo		Unità di misura
		Diametro	Spessore	
MSF 5502	Motoriduttore OXIMO WT da 6 N/M SPEEDY	Ø 60	8/10 - 10/10	cad.
MSF 5512	Motoriduttore OXIMO WT da 10 N/M SPEEDY	Ø 60	8/10 - 10/10	cad.
MSF 5522	Motoriduttore OXIMO WT da 15 N/M SPEEDY	Ø 60	8/10 - 10/10	cad.
MSF 5532	Motoriduttore OXIMO WT da 20 N/M SPEEDY	Ø 60	8/10 - 10/10	cad.
MSF 5542	Motoriduttore OXIMO WT da 30 N/M SPEEDY	Ø 60	8/10 - 10/10	cad.
MSF 5552	Motoriduttore OXIMO WT da 40 N/M SPEEDY	Ø 60	8/10 - 10/10	cad.



## Consegna FIVEDAYS: 5 giorni lavorativi

Codice	Descrizione	Rullo		Unità di misura
		Diametro	Spessore	
MSF 5504	Motoriduttore OXIMO WT da 6 N/M FIVEDAYS	Ø 60	8/10 - 10/10	cad.
MSF 5514	Motoriduttore OXIMO WT da 10 N/M FIVEDAYS	Ø 60	8/10 - 10/10	cad.
MSF 5524	Motoriduttore OXIMO WT da 15 N/M FIVEDAYS	Ø 60	8/10 - 10/10	cad.
MSF 5534	Motoriduttore OXIMO WT da 20 N/M FIVEDAYS	Ø 60	8/10 - 10/10	cad.
MSF 5544	Motoriduttore OXIMO WT da 30 N/M FIVEDAYS	Ø 60	8/10 - 10/10	cad.
MSF 5554	Motoriduttore OXIMO WT da 40 N/M FIVEDAYS	Ø 60	8/10 - 10/10	cad.



## Consegna THREEDAYS: 3 giorni lavorativi

Codice	Descrizione	Rullo		Unità di misura
		Diametro	Spessore	
MSF 5506	Motoriduttore OXIMO WT da 6 N/M THREEDAYS	Ø 60	8/10 - 10/10	cad.
MSF 5516	Motoriduttore OXIMO WT da 10 N/M THREEDAYS	Ø 60	8/10 - 10/10	cad.
MSF 5526	Motoriduttore OXIMO WT da 15 N/M THREEDAYS	Ø 60	8/10 - 10/10	cad.
MSF 5536	Motoriduttore OXIMO WT da 20 N/M THREEDAYS	Ø 60	8/10 - 10/10	cad.
MSF 5546	Motoriduttore OXIMO WT da 30 N/M THREEDAYS	Ø 60	8/10 - 10/10	cad.
MSF 5556	Motoriduttore OXIMO WT da 40 N/M THREEDAYS	Ø 60	8/10 - 10/10	cad.



## Consegna ONEDAY: 1 giorno lavorativo

Codice	Descrizione	Rullo		Unità di misura
		Diametro	Spessore	
MSF 5508	Motoriduttore OXIMO WT da 6 N/M ONEDAY	Ø 60	8/10 - 10/10	cad.
MSF 5518	Motoriduttore OXIMO WT da 10 N/M ONEDAY	Ø 60	8/10 - 10/10	cad.
MSF 5528	Motoriduttore OXIMO WT da 15 N/M ONEDAY	Ø 60	8/10 - 10/10	cad.
MSF 5538	Motoriduttore OXIMO WT da 20 N/M ONEDAY	Ø 60	8/10 - 10/10	cad.
MSF 5548	Motoriduttore OXIMO WT da 30 N/M ONEDAY	Ø 60	8/10 - 10/10	cad.
MSF 5558	Motoriduttore OXIMO WT da 40 N/M ONEDAY	Ø 60	8/10 - 10/10	cad.





**in esaurimento**

## Serie OXIMO RTS

Motoriduttore senza manovra di soccorso munito di finecorsa elettronico con ricevente incorporata

- Compatibile con radiocomandi RTS • Protezione automatica del telo (arresto del telo in caso di ghiaccio o catenaccioli inseriti)

\*L'installazione del motoriduttore RTS short, prevede che l'avvolgibile sia dotato di tappi di arresto fine corsa e sistemi di sicurezza automatici quali Euroblock o Superblock • Munito di 3 fine corsa

### Consegna STANDARD: 10 giorni lavorativi

Codice	Descrizione	Rullo		Unità di misura
		Diametro	Spessore	
MSF 5600	Motoriduttore OXIMO RTS da 6 N/M	Ø 60	8/10 - 10/10	cad.
MSF 5610	Motoriduttore OXIMO RTS SHORT da 6 N/M *	Ø 60	8/10 - 10/10	cad.
MSF 5620	Motoriduttore OXIMO RTS da 10 N/M	Ø 60	8/10 - 10/10	cad.
MSF 5630	Motoriduttore OXIMO RTS da 15 N/M	Ø 60	8/10 - 10/10	cad.
MSF 5640	Motoriduttore OXIMO RTS da 20 N/M	Ø 60	8/10 - 10/10	cad.
MSF 5650	Motoriduttore OXIMO RTS da 30 N/M	Ø 60	8/10 - 10/10	cad.
MSF 5660	Motoriduttore OXIMO RTS da 40 N/M	Ø 60	8/10 - 10/10	cad.
MSF 5670	Motoriduttore OXIMO RTS da 50 N/M	Ø 60	8/10 - 10/10	cad.



### Consegna SPEEDY: 7 giorni lavorativi

Codice	Descrizione	Rullo		Unità di misura
		Diametro	Spessore	
MSF 5602	Motoriduttore OXIMO RTS da 6 N/M SPEEDY	Ø 60	8/10 - 10/10	cad.
MSF 5612	Motoriduttore OXIMO RTS SHORT da 6 N/M * SPEEDY	Ø 60	8/10 - 10/10	cad.
MSF 5622	Motoriduttore OXIMO RTS da 10 N/M SPEEDY	Ø 60	8/10 - 10/10	cad.
MSF 5632	Motoriduttore OXIMO RTS da 15 N/M SPEEDY	Ø 60	8/10 - 10/10	cad.
MSF 5642	Motoriduttore OXIMO RTS da 20 N/M SPEEDY	Ø 60	8/10 - 10/10	cad.
MSF 5652	Motoriduttore OXIMO RTS da 30 N/M SPEEDY	Ø 60	8/10 - 10/10	cad.
MSF 5662	Motoriduttore OXIMO RTS da 40 N/M SPEEDY	Ø 60	8/10 - 10/10	cad.
MSF 5672	Motoriduttore OXIMO RTS da 50 N/M SPEEDY	Ø 60	8/10 - 10/10	cad.



### Consegna FIVEDAYS: 5 giorni lavorativi

Codice	Descrizione	Rullo		Unità di misura
		Diametro	Spessore	
MSF 5604	Motoriduttore OXIMO RTS da 6 N/M FIVEDAYS	Ø 60	8/10 - 10/10	cad.
MSF 5614	Motoriduttore OXIMO RTS SHORT da 6 N/M * FIVEDAYS	Ø 60	8/10 - 10/10	cad.
MSF 5624	Motoriduttore OXIMO RTS da 10 N/M FIVEDAYS	Ø 60	8/10 - 10/10	cad.
MSF 5634	Motoriduttore OXIMO RTS da 15 N/M FIVEDAYS	Ø 60	8/10 - 10/10	cad.
MSF 5644	Motoriduttore OXIMO RTS da 20 N/M FIVEDAYS	Ø 60	8/10 - 10/10	cad.
MSF 5654	Motoriduttore OXIMO RTS da 30 N/M FIVEDAYS	Ø 60	8/10 - 10/10	cad.
MSF 5664	Motoriduttore OXIMO RTS da 40 N/M FIVEDAYS	Ø 60	8/10 - 10/10	cad.
MSF 5674	Motoriduttore OXIMO RTS da 50 N/M FIVEDAYS	Ø 60	8/10 - 10/10	cad.



# SOMFY



## Serie OXIMO RTS

Motoriduttore senza manovra di soccorso munito di finecorsa elettronico con ricevente incorporata

- Compatibile con radiocomandi RTS • Protezione automatica del telo (arresto del telo in caso di ghiaccio o catenaccioli inseriti)

\*L'installazione del motoriduttore RTS short, prevede che l'avvolgibile sia dotato di tappi di arresto fine corsa e sistemi di sicurezza automatici quali Euroblock o Superblock • Munito di 3 fine corsa

### Consegna THREEDAYS: 3 giorni lavorativi

Codice	Descrizione	Rullo		Unità di misura
		Diametro	Spessore	
MSF 5606	Motoriduttore OXIMO RTS da 6 N/M THREEDAYS	Ø 60	8/10 - 10/10	cad.
MSF 5616	Motoriduttore OXIMO RTS SHORT da 6 N/M * THREEDAYS	Ø 60	8/10 - 10/10	cad.
MSF 5626	Motoriduttore OXIMO RTS da 10 N/M THREEDAYS	Ø 60	8/10 - 10/10	cad.
MSF 5636	Motoriduttore OXIMO RTS da 15 N/M THREEDAYS	Ø 60	8/10 - 10/10	cad.
MSF 5646	Motoriduttore OXIMO RTS da 20 N/M THREEDAYS	Ø 60	8/10 - 10/10	cad.
MSF 5656	Motoriduttore OXIMO RTS da 30 N/M THREEDAYS	Ø 60	8/10 - 10/10	cad.
MSF 5666	Motoriduttore OXIMO RTS da 40 N/M THREEDAYS	Ø 60	8/10 - 10/10	cad.
MSF 5676	Motoriduttore OXIMO RTS da 50 N/M THREEDAYS	Ø 60	8/10 - 10/10	cad.



### Consegna ONEDAY: 1 giorno lavorativo

Codice	Descrizione	Rullo		Unità di misura
		Diametro	Spessore	
MSF 5608	Motoriduttore OXIMO RTS da 6 N/M ONEDAY	Ø 60	8/10 - 10/10	cad.
MSF 5618	Motoriduttore OXIMO RTS SHORT da 6 N/M * ONEDAY	Ø 60	8/10 - 10/10	cad.
MSF 5628	Motoriduttore OXIMO RTS da 10 N/M ONEDAY	Ø 60	8/10 - 10/10	cad.
MSF 5638	Motoriduttore OXIMO RTS da 15 N/M ONEDAY	Ø 60	8/10 - 10/10	cad.
MSF 5648	Motoriduttore OXIMO RTS da 20 N/M ONEDAY	Ø 60	8/10 - 10/10	cad.
MSF 5658	Motoriduttore OXIMO RTS da 30 N/M ONEDAY	Ø 60	8/10 - 10/10	cad.
MSF 5668	Motoriduttore OXIMO RTS da 40 N/M ONEDAY	Ø 60	8/10 - 10/10	cad.
MSF 5680	Motoriduttore OXIMO RTS da 50 N/M ONEDAY	Ø 60	8/10 - 10/10	cad.





## Serie OXIMO IO

Motoriduttore senza manovra di soccorso munito di finecorsa elettronico

- Compatibile con radiocomandi serie IO • Protezione automatica del telo (arresto del telo in caso di ghiaccio o catenaccioli inseriti)
- ★ L'installazione del motoriduttore OXIMO IO Short, prevede che l'avvolgibile sia dotato di tappi di arresto fine corsa e sistemi di sicurezza automatici quali Euroblock o Superblock • Biodirezionalità: invio al telecomando delle informazioni sullo stato di funzionamento dell'operatore • Controllo automatico mensile dello stato di funzionamento • Munito di 3 fine corsa

### Consegna STANDARD: 10 giorni lavorativi

Codice	Descrizione	Rullo		Unità di misura
		Diametro	Spessore	
MSF 5700	Motoriduttore OXIMO IO da 6 N/M	Ø 60	8/10 - 10/10	cad.
MSF 5710	Motoriduttore OXIMO IO SHORT da 6 N/M *	Ø 60	8/10 - 10/10	cad.
MSF 5720	Motoriduttore OXIMO IO da 10 N/M	Ø 60	8/10 - 10/10	cad.
MSF 5730	Motoriduttore OXIMO IO da 15 N/M	Ø 60	8/10 - 10/10	cad.
MSF 5740	Motoriduttore OXIMO IO da 20 N/M	Ø 60	8/10 - 10/10	cad.
MSF 5750	Motoriduttore OXIMO IO da 30 N/M	Ø 60	8/10 - 10/10	cad.
MSF 5760	Motoriduttore OXIMO IO da 40 N/M	Ø 60	8/10 - 10/10	cad.
MSF 5770	Motoriduttore OXIMO IO da 50 N/M	Ø 60	8/10 - 10/10	cad.





# SOMFY



## Serie ALTUS RS 50 IO

Motoriduttore senza manovra di soccorso munito di finecorsa elettronico

- Regolazione dei finecorsa elettronica direttamente dal radiocomando
- Biodirezionalità: invio al telecomando delle informazioni sullo stato di funzionamento dell'operatore
- Arresto del telo in discesa in caso di ostacolo
- Compatibilità con tutta la gamma di radiocomandi e sensori IO
- Munito di 3 fine corsa

Consegna STANDARD: 10 giorni lavorativi

Codice	Descrizione	Rullo		Unità di misura	
		Diametro	Spessore		
MSF 5800	Motoriduttore ALTUS RS 50 IO da 6 N/M	Ø 60	8/10 - 10/10	cad.	
MSF 5810	Motoriduttore ALTUS RS 50 IO da 10 N/M	Ø 60	8/10 - 10/10	cad.	
MSF 5820	Motoriduttore ALTUS RS 50 IO da 20 N/M	Ø 60	8/10 - 10/10	cad.	
MSF 5830	Motoriduttore ALTUS RS 50 IO da 30 N/M	Ø 60	8/10 - 10/10	cad.	
MSF 5840	Motoriduttore ALTUS RS 50 IO da 40 N/M	Ø 60	8/10 - 10/10	cad.	
MSF 5850	Motoriduttore ALTUS RS 50 IO da 50 N/M	Ø 60	8/10 - 10/10	cad.	







## Serie ERA M

Motoriduttore senza manovra di soccorso munito di finecorsa meccanico con regolazione a vite

- Possibilità di collegamento in parallelo di più operatori solo utilizzando la centralina NTTE

## Consegna STANDARD: 10 giorni lavorativi

Codice	Descrizione	Rullo		Unità di misura
		Diametro	Spessore	
NOM 008	Motoriduttore ERA M da 8 N/M	Ø 60	8/10 - 10/10	cad.
NOM 015	Motoriduttore ERA M da 15 N/M	Ø 60	8/10 - 10/10	cad.
NOM 030	Motoriduttore ERA M da 30 N/M	Ø 60	8/10 - 10/10	cad.
NOM 040	Motoriduttore ERA M da 40 N/M	Ø 60	8/10 - 10/10	cad.
NOM 050	Motoriduttore ERA M da 50 N/M	Ø 60	8/10 - 10/10	cad.



## Consegna SPEEDY: 7 giorni lavorativi

Codice	Descrizione	Rullo		Unità di misura
		Diametro	Spessore	
NOM 009	Motoriduttore ERA M da 8 N/M SPEEDY	Ø 60	8/10 - 10/10	cad.
NOM 017	Motoriduttore ERA M da 15 N/M SPEEDY	Ø 60	8/10 - 10/10	cad.
NOM 032	Motoriduttore ERA M da 30 N/M SPEEDY	Ø 60	8/10 - 10/10	cad.
NOM 042	Motoriduttore ERA M da 40 N/M SPEEDY	Ø 60	8/10 - 10/10	cad.
NOM 052	Motoriduttore ERA M da 50 N/M SPEEDY	Ø 60	8/10 - 10/10	cad.



## Consegna FIVEDAYS: 5 giorni lavorativi

Codice	Descrizione	Rullo		Unità di misura
		Diametro	Spessore	
NOM 010	Motoriduttore ERA M da 8 N/M FIVEDAYS	Ø 60	8/10 - 10/10	cad.
NOM 019	Motoriduttore ERA M da 15 N/M FIVEDAYS	Ø 60	8/10 - 10/10	cad.
NOM 034	Motoriduttore ERA M da 30 N/M FIVEDAYS	Ø 60	8/10 - 10/10	cad.
NOM 044	Motoriduttore ERA M da 40 N/M FIVEDAYS	Ø 60	8/10 - 10/10	cad.
NOM 054	Motoriduttore ERA M da 50 N/M FIVEDAYS	Ø 60	8/10 - 10/10	cad.



## Consegna THREEDAYS: 3 giorni lavorativi

Codice	Descrizione	Rullo		Unità di misura
		Diametro	Spessore	
NOM 011	Motoriduttore ERA M da 8 N/M THREEDAYS	Ø 60	8/10 - 10/10	cad.
NOM 021	Motoriduttore ERA M da 15 N/M THREEDAYS	Ø 60	8/10 - 10/10	cad.
NOM 036	Motoriduttore ERA M da 30 N/M THREEDAYS	Ø 60	8/10 - 10/10	cad.
NOM 046	Motoriduttore ERA M da 40 N/M THREEDAYS	Ø 60	8/10 - 10/10	cad.
NOM 056	Motoriduttore ERA M da 50 N/M THREEDAYS	Ø 60	8/10 - 10/10	cad.



## Consegna ONEDAY: 1 giorno lavorativo

Codice	Descrizione	Rullo		Unità di misura
		Diametro	Spessore	
NOM 012	Motoriduttore ERA M da 8 N/M ONEDAY	Ø 60	8/10 - 10/10	cad.
NOM 023	Motoriduttore ERA M da 15 N/M ONEDAY	Ø 60	8/10 - 10/10	cad.
NOM 038	Motoriduttore ERA M da 30 N/M ONEDAY	Ø 60	8/10 - 10/10	cad.
NOM 048	Motoriduttore ERA M da 40 N/M ONEDAY	Ø 60	8/10 - 10/10	cad.
NOM 058	Motoriduttore ERA M da 50 N/M ONEDAY	Ø 60	8/10 - 10/10	cad.

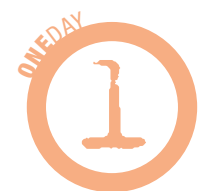



## Serie ERA STAR MA

Motoriduttore senza manovra di soccorso munito di finecorsa elettronico

- Controllo automatico dello sforzo durante la salita (evita rotture causate dal gelo)
- Riconosce eventuali ostacoli durante la discesa se abbinato ai sistemi di sicurezza
- Aggiornamento dinamico dei finecorsa
- Tecnologia ad Encoder
- Possibilità di collegamento in parallelo di più operatori da un unico punto senza centrali aggiuntive, grazie alla scheda elettronica integrata

### Consegna STANDARD: 10 giorni lavorativi

Codice	Descrizione	Rullo		Unità di misura
		Diametro	Spessore	
NTMA 008	Motoriduttore ERA STAR MA da 8 N/M	Ø 60	8/10 - 10/10	cad.
NTMA 015	Motoriduttore ERA STAR MA da 15 N/M	Ø 60	8/10 - 10/10	cad.
NTMA 030	Motoriduttore ERA STAR MA da 30 N/M	Ø 60	8/10 - 10/10	cad.
NTMA 040	Motoriduttore ERA STAR MA da 40 N/M	Ø 60	8/10 - 10/10	cad.
NTMA 050	Motoriduttore ERA STAR MA da 50 N/M	Ø 60	8/10 - 10/10	cad.



### Consegna SPEEDY: 7 giorni lavorativi

Codice	Descrizione	Rullo		Unità di misura
		Diametro	Spessore	
NTMA 009	Motoriduttore ERA STAR MA da 8 N/M SPEEDY	Ø 60	8/10 - 10/10	cad.
NTMA 017	Motoriduttore ERA STAR MA da 15 N/M SPEEDY	Ø 60	8/10 - 10/10	cad.
NTMA 032	Motoriduttore ERA STAR MA da 30 N/M SPEEDY	Ø 60	8/10 - 10/10	cad.
NTMA 042	Motoriduttore ERA STAR MA da 40 N/M SPEEDY	Ø 60	8/10 - 10/10	cad.
NTMA 052	Motoriduttore ERA STAR MA da 50 N/M SPEEDY	Ø 60	8/10 - 10/10	cad.



### Consegna FIVEDAYS: 5 giorni lavorativi

Codice	Descrizione	Rullo		Unità di misura
		Diametro	Spessore	
NTMA 010	Motoriduttore ERA STAR MA da 8 N/M FIVEDAYS	Ø 60	8/10 - 10/10	cad.
NTMA 019	Motoriduttore ERA STAR MA da 15 N/M FIVEDAYS	Ø 60	8/10 - 10/10	cad.
NTMA 034	Motoriduttore ERA STAR MA da 30 N/M FIVEDAYS	Ø 60	8/10 - 10/10	cad.
NTMA 044	Motoriduttore ERA STAR MA da 40 N/M FIVEDAYS	Ø 60	8/10 - 10/10	cad.
NTMA 054	Motoriduttore ERA STAR MA da 50 N/M FIVEDAYS	Ø 60	8/10 - 10/10	cad.



### Consegna THREEDAYS: 3 giorni lavorativi

Codice	Descrizione	Rullo		Unità di misura
		Diametro	Spessore	
NTMA 011	Motoriduttore ERA STAR MA da 8 N/M THREEDAYS	Ø 60	8/10 - 10/10	cad.
NTMA 021	Motoriduttore ERA STAR MA da 15 N/M THREEDAYS	Ø 60	8/10 - 10/10	cad.
NTMA 036	Motoriduttore ERA STAR MA da 30 N/M THREEDAYS	Ø 60	8/10 - 10/10	cad.
NTMA 046	Motoriduttore ERA STAR MA da 40 N/M THREEDAYS	Ø 60	8/10 - 10/10	cad.
NTMA 056	Motoriduttore ERA STAR MA da 50 N/M THREEDAYS	Ø 60	8/10 - 10/10	cad.



### Consegna ONEDAY: 1 giorno lavorativo

Codice	Descrizione	Rullo		Unità di misura
		Diametro	Spessore	
NTMA 012	Motoriduttore ERA STAR MA da 8 N/M ONEDAY	Ø 60	8/10 - 10/10	cad.
NTMA 023	Motoriduttore ERA STAR MA da 15 N/M ONEDAY	Ø 60	8/10 - 10/10	cad.
NTMA 038	Motoriduttore ERA STAR MA da 30 N/M ONEDAY	Ø 60	8/10 - 10/10	cad.
NTMA 048	Motoriduttore ERA STAR MA da 40 N/M ONEDAY	Ø 60	8/10 - 10/10	cad.
NTMA 058	Motoriduttore ERA STAR MA da 50 N/M ONEDAY	Ø 60	8/10 - 10/10	cad.





## Serie ERA MAT MA

Motoriduttore senza manovra di soccorso munito di finecorsa elettronico con ricevente incorporata

- Controllo automatico dello sforzo durante la salita (evita rotture causate dal gelo)
- Riconosce eventuali ostacoli durante la discesa se abbinato ai sistemi di sicurezza
- Aggiornamento dinamico dei finecorsa
- Tecnologia TTBUS
- Regolazione di più quote intermedie di aperture
- Munito di 3 fine corsa

### Consegna STANDARD: 10 giorni lavorativi

Codice	Descrizione	Rullo		Unità di misura
		Diametro	Spessore	
NFMA 008	Motoriduttore ERA MAT MA da 8 N/M	Ø 60	8/10 - 10/10	cad.
NFMA 015	Motoriduttore ERA MAT MA da 15 N/M	Ø 60	8/10 - 10/10	cad.
NFMA 030	Motoriduttore ERA MAT MA da 30 N/M	Ø 60	8/10 - 10/10	cad.
NFMA 040	Motoriduttore ERA MAT MA da 40 N/M	Ø 60	8/10 - 10/10	cad.
NFMA 050	Motoriduttore ERA MAT MA da 50 N/M	Ø 60	8/10 - 10/10	cad.



### Consegna SPEEDY: 7 giorni lavorativi

Codice	Descrizione	Rullo		Unità di misura
		Diametro	Spessore	
NFMA 009	Motoriduttore ERA MAT MA da 8 N/M SPEEDY	Ø 60	8/10 - 10/10	cad.
NFMA 017	Motoriduttore ERA MAT MA da 15 N/M SPEEDY	Ø 60	8/10 - 10/10	cad.
NFMA 032	Motoriduttore ERA MAT MA da 30 N/M SPEEDY	Ø 60	8/10 - 10/10	cad.
NFMA 042	Motoriduttore ERA MAT MA da 40 N/M SPEEDY	Ø 60	8/10 - 10/10	cad.
NFMA 052	Motoriduttore ERA MAT MA da 50 N/M SPEEDY	Ø 60	8/10 - 10/10	cad.



### Consegna FIVEDAYS: 5 giorni lavorativi

Codice	Descrizione	Rullo		Unità di misura
		Diametro	Spessore	
NFMA 010	Motoriduttore ERA MAT MA da 8 N/M FIVEDAYS	Ø 60	8/10 - 10/10	cad.
NFMA 019	Motoriduttore ERA MAT MA da 15 N/M FIVEDAYS	Ø 60	8/10 - 10/10	cad.
NFMA 034	Motoriduttore ERA MAT MA da 30 N/M FIVEDAYS	Ø 60	8/10 - 10/10	cad.
NFMA 044	Motoriduttore ERA MAT MA da 40 N/M FIVEDAYS	Ø 60	8/10 - 10/10	cad.
NFMA 054	Motoriduttore ERA MAT MA da 50 N/M FIVEDAYS	Ø 60	8/10 - 10/10	cad.



### Consegna THREEDAYS: 3 giorni lavorativi

Codice	Descrizione	Rullo		Unità di misura
		Diametro	Spessore	
NFMA 011	Motoriduttore ERA MAT MA da 8 N/M THREEDAYS	Ø 60	8/10 - 10/10	cad.
NFMA 021	Motoriduttore ERA MAT MA da 15 N/M THREEDAYS	Ø 60	8/10 - 10/10	cad.
NFMA 036	Motoriduttore ERA MAT MA da 30 N/M THREEDAYS	Ø 60	8/10 - 10/10	cad.
NFMA 046	Motoriduttore ERA MAT MA da 40 N/M THREEDAYS	Ø 60	8/10 - 10/10	cad.
NFMA 056	Motoriduttore ERA MAT MA da 50 N/M THREEDAYS	Ø 60	8/10 - 10/10	cad.



### Consegna ONEDAY: 1 giorno lavorativo

Codice	Descrizione	Rullo		Unità di misura
		Diametro	Spessore	
NFMA 012	Motoriduttore ERA MAT MA da 8 N/M ONEDAY	Ø 60	8/10 - 10/10	cad.
NFMA 023	Motoriduttore ERA MAT MA da 15 N/M ONEDAY	Ø 60	8/10 - 10/10	cad.
NFMA 038	Motoriduttore ERA MAT MA da 30 N/M ONEDAY	Ø 60	8/10 - 10/10	cad.
NFMA 048	Motoriduttore ERA MAT MA da 40 N/M ONEDAY	Ø 60	8/10 - 10/10	cad.
NFMA 058	Motoriduttore ERA MAT MA da 50 N/M ONEDAY	Ø 60	8/10 - 10/10	cad.

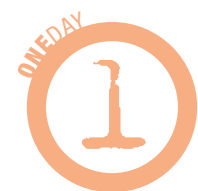

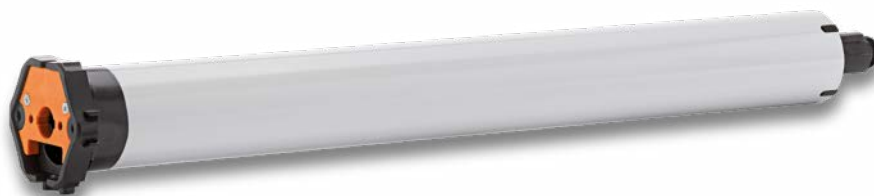

## Serie ROL TOP J

Motoriduttore senza manovra di soccorso munito di finecorsa elettronico

- Motoriduttore a 3 fine corsa specifico per telo orientabile VISION
- Compatibile con doppio pulsante interbloccato serie civile
- Possibilità di collegamento in parallelo di più operatori senza centralina

### Consegna STANDARD: 10 giorni lavorativi

Codice	Descrizione	Rullo		Unità di misura
		Diametro	Spessore	
NRT J 008	Motoriduttore ROL TOP J da 20 N/M	Ø 60	8/10 - 10/10	cad.
NRT J 015	Motoriduttore ROL TOP J da 30 N/M	Ø 60	8/10 - 10/10	cad.
NRT J 030	Motoriduttore ROL TOP J da 40 N/M	Ø 60	8/10 - 10/10	cad.
NRT J 040	Motoriduttore ROL TOP J da 50 N/M	Ø 60	8/10 - 10/10	cad.



### Consegna SPEEDY: 7 giorni lavorativi

Codice	Descrizione	Rullo		Unità di misura
		Diametro	Spessore	
NRT J 009	Motoriduttore ROL TOP J da 20 N/M SPEEDY	Ø 60	8/10 - 10/10	cad.
NRT J 017	Motoriduttore ROL TOP J da 30 N/M SPEEDY	Ø 60	8/10 - 10/10	cad.
NRT J 032	Motoriduttore ROL TOP J da 40 N/M SPEEDY	Ø 60	8/10 - 10/10	cad.
NRT J 042	Motoriduttore ROL TOP J da 50 N/M SPEEDY	Ø 60	8/10 - 10/10	cad.



### Consegna FIVEDAYS: 5 giorni lavorativi

Codice	Descrizione	Rullo		Unità di misura
		Diametro	Spessore	
NRT J 010	Motoriduttore ROL TOP J da 20 N/M FIVEDAYS	Ø 60	8/10 - 10/10	cad.
NRT J 019	Motoriduttore ROL TOP J da 30 N/M FIVEDAYS	Ø 60	8/10 - 10/10	cad.
NRT J 034	Motoriduttore ROL TOP J da 40 N/M FIVEDAYS	Ø 60	8/10 - 10/10	cad.
NRT J 044	Motoriduttore ROL TOP J da 50 N/M FIVEDAYS	Ø 60	8/10 - 10/10	cad.



### Consegna THREEDAYS: 3 giorni lavorativi

Codice	Descrizione	Rullo		Unità di misura
		Diametro	Spessore	
NRT J 011	Motoriduttore ROL TOP J da 20 N/M THREEDAYS	Ø 60	8/10 - 10/10	cad.
NRT J 021	Motoriduttore ROL TOP J da 30 N/M THREEDAYS	Ø 60	8/10 - 10/10	cad.
NRT J 036	Motoriduttore ROL TOP J da 40 N/M THREEDAYS	Ø 60	8/10 - 10/10	cad.
NRT J 046	Motoriduttore ROL TOP J da 50 N/M THREEDAYS	Ø 60	8/10 - 10/10	cad.



### Consegna ONEDAY: 1 giorno lavorativo

Codice	Descrizione	Rullo		Unità di misura
		Diametro	Spessore	
NRT J 012	Motoriduttore ROL TOP J da 20 N/M ONEDAY	Ø 60	8/10 - 10/10	cad.
NRT J 023	Motoriduttore ROL TOP J da 30 N/M ONEDAY	Ø 60	8/10 - 10/10	cad.
NRT J 038	Motoriduttore ROL TOP J da 40 N/M ONEDAY	Ø 60	8/10 - 10/10	cad.
NRT J 048	Motoriduttore ROL TOP J da 50 N/M ONEDAY	Ø 60	8/10 - 10/10	cad.





## Serie ERA QUICK M

Motoriduttore senza manovra di soccorso munito di finecorsa elettronico a pulsante

- Possibilità di collegamento di più operatori in parallelo senza necessità di centraline aggiuntive grazie alla scheda elettronica presente nel motore
- Pulsante intuitivo con senso di rotazione

### Consegna STANDARD: 10 giorni lavorativi

Codice	Descrizione	Rullo		Unità di misura
		Diametro	Spessore	
NTQM 008	Motoriduttore ERA QUICK M da 8 N/M	Ø 60	8/10 - 10/10	cad.
NTQM 015	Motoriduttore ERA QUICK M da 15 N/M	Ø 60	8/10 - 10/10	cad.
NTQM 030	Motoriduttore ERA QUICK M da 30 N/M	Ø 60	8/10 - 10/10	cad.
NTQM 040	Motoriduttore ERA QUICK M da 40 N/M	Ø 60	8/10 - 10/10	cad.
NTQM 050	Motoriduttore ERA QUICK M da 50 N/M	Ø 60	8/10 - 10/10	cad.



### Consegna SPEEDY: 7 giorni lavorativi

Codice	Descrizione	Rullo		Unità di misura
		Diametro	Spessore	
NTQM 009	Motoriduttore ERA QUICK M da 8 N/M SPEEDY	Ø 60	8/10 - 10/10	cad.
NTQM 017	Motoriduttore ERA QUICK M da 15 N/M SPEEDY	Ø 60	8/10 - 10/10	cad.
NTQM 032	Motoriduttore ERA QUICK M da 30 N/M SPEEDY	Ø 60	8/10 - 10/10	cad.
NTQM 042	Motoriduttore ERA QUICK M da 40 N/M SPEEDY	Ø 60	8/10 - 10/10	cad.
NTQM 052	Motoriduttore ERA QUICK M da 50 N/M SPEEDY	Ø 60	8/10 - 10/10	cad.



### Consegna FIVEDAYS: 5 giorni lavorativi

Codice	Descrizione	Rullo		Unità di misura
		Diametro	Spessore	
NTQM 010	Motoriduttore ERA QUICK M da 8 N/M FIVEDAYS	Ø 60	8/10 - 10/10	cad.
NTQM 019	Motoriduttore ERA QUICK M da 15 N/M FIVEDAYS	Ø 60	8/10 - 10/10	cad.
NTQM 034	Motoriduttore ERA QUICK M da 30 N/M FIVEDAYS	Ø 60	8/10 - 10/10	cad.
NTQM 044	Motoriduttore ERA QUICK M da 40 N/M FIVEDAYS	Ø 60	8/10 - 10/10	cad.
NTQM 054	Motoriduttore ERA QUICK M da 50 N/M FIVEDAYS	Ø 60	8/10 - 10/10	cad.



### Consegna THREEDAYS: 3 giorni lavorativi

Codice	Descrizione	Rullo		Unità di misura
		Diametro	Spessore	
NTQM 011	Motoriduttore ERA QUICK M da 8 N/M THREEDAYS	Ø 60	8/10 - 10/10	cad.
NTQM 021	Motoriduttore ERA QUICK M da 15 N/M THREEDAYS	Ø 60	8/10 - 10/10	cad.
NTQM 036	Motoriduttore ERA QUICK M da 30 N/M THREEDAYS	Ø 60	8/10 - 10/10	cad.
NTQM 046	Motoriduttore ERA QUICK M da 40 N/M THREEDAYS	Ø 60	8/10 - 10/10	cad.
NTQM 056	Motoriduttore ERA QUICK M da 50 N/M THREEDAYS	Ø 60	8/10 - 10/10	cad.



### Consegna ONEDAY: 1 giorno lavorativo

Codice	Descrizione	Rullo		Unità di misura
		Diametro	Spessore	
NTQM 012	Motoriduttore ERA QUICK M da 8 N/M ONEDAY	Ø 60	8/10 - 10/10	cad.
NTQM 023	Motoriduttore ERA QUICK M da 15 N/M ONEDAY	Ø 60	8/10 - 10/10	cad.
NTQM 038	Motoriduttore ERA QUICK M da 30 N/M ONEDAY	Ø 60	8/10 - 10/10	cad.
NTQM 048	Motoriduttore ERA QUICK M da 40 N/M ONEDAY	Ø 60	8/10 - 10/10	cad.
NTQM 058	Motoriduttore ERA QUICK M da 50 N/M ONEDAY	Ø 60	8/10 - 10/10	cad.



# NICE



## Serie ERA L

Motoriduttore senza manovra di soccorso munito di finecorsa meccanico con regolazione a vite

- Potente e silenzioso per avvolgibili di grandi dimensioni
- Possibilità di collegamento in parallelo di più operatori solo utilizzando la centralina NTTE

### Consegna STANDARD: 10 giorni lavorativi

Codice	Descrizione	Rullo		Unità di misura
		Diametro	Spessore	
NNNL 080	Motoriduttore ERA L da 80 N/M	Ø 70	11/10	cad.
NNNL 100	Motoriduttore ERA L da 100 N/M	Ø 70	11/10	cad.
NNNL 120	Motoriduttore ERA L da 120 N/M	Ø 70	11/10	cad.



### Consegna SPEEDY: 7 giorni lavorativi

Codice	Descrizione	Rullo		Unità di misura
		Diametro	Spessore	
NNNL 082	Motoriduttore ERA L da 80 N/M SPEEDY	Ø 70	11/10	cad.
NNNL 102	Motoriduttore ERA L da 100 N/M SPEEDY	Ø 70	11/10	cad.
NNNL 122	Motoriduttore ERA L da 120 N/M SPEEDY	Ø 70	11/10	cad.



### Consegna FIVEDAYS: 5 giorni lavorativi

Codice	Descrizione	Rullo		Unità di misura
		Diametro	Spessore	
NNNL 084	Motoriduttore ERA L da 80 N/M FIVEDAYS	Ø 70	11/10	cad.
NNNL 104	Motoriduttore ERA L da 100 N/M FIVEDAYS	Ø 70	11/10	cad.
NNNL 124	Motoriduttore ERA L da 120 N/M FIVEDAYS	Ø 70	11/10	cad.



### Consegna THREEDAYS: 3 giorni lavorativi

Codice	Descrizione	Rullo		Unità di misura
		Diametro	Spessore	
NNNL 086	Motoriduttore ERA L da 80 N/M THREEDAYS	Ø 70	11/10	cad.
NNNL 106	Motoriduttore ERA L da 100 N/M THREEDAYS	Ø 70	11/10	cad.
NNNL 126	Motoriduttore ERA L da 120 N/M THREEDAYS	Ø 70	11/10	cad.



### Consegna ONEDAY: 1 giorno lavorativo

Codice	Descrizione	Rullo		Unità di misura
		Diametro	Spessore	
NNNL 088	Motoriduttore ERA L da 80 N/M ONEDAY	Ø 70	11/10	cad.
NNNL 108	Motoriduttore ERA L da 100 N/M ONEDAY	Ø 70	11/10	cad.
NNNL 128	Motoriduttore ERA L da 120 N/M ONEDAY	Ø 70	11/10	cad.



N.B. Per motoriduttore ERA L utilizzare la staffa a fissaggio diretto art. NSU 100 che esclude l'inserto non disponibile per queste serie.



## Serie ERA LH

Motoriduttore con manovra di soccorso munito di finecorsa meccanico con regolazione a vite

- Potente e silenzioso per avvolgibili di grandi dimensioni
- Testa del motore interamente in zama
- Possibilità di collegamento in parallelo di più operatori solo utilizzando la centralina NTTE

## Consegna STANDARD: 10 giorni lavorativi

Codice	Descrizione	Rullo		Unità di misura
		Diametro	Spessore	
NNLH 080	Motoriduttore ERA LH da 80 N/M	Ø 70	11/10	cad.
NNLH 100	Motoriduttore ERA LH da 100 N/M	Ø 70	11/10	cad.
NNLH 120	Motoriduttore ERA LH da 120 N/M	Ø 70	11/10	cad.



## Consegna SPEEDY: 7 giorni lavorativi

Codice	Descrizione	Rullo		Unità di misura
		Diametro	Spessore	
NNLH 082	Motoriduttore ERA LH da 80 N/M SPEEDY	Ø 70	11/10	cad.
NNLH 102	Motoriduttore ERA LH da 100 N/M SPEEDY	Ø 70	11/10	cad.
NNLH 122	Motoriduttore ERA LH da 120 N/M SPEEDY	Ø 70	11/10	cad.



## Consegna FIVEDAYS: 5 giorni lavorativi

Codice	Descrizione	Rullo		Unità di misura
		Diametro	Spessore	
NNLH 084	Motoriduttore ERA LH da 80 N/M FIVEDAYS	Ø 70	11/10	cad.
NNLH 104	Motoriduttore ERA LH da 100 N/M FIVEDAYS	Ø 70	11/10	cad.
NNLH 124	Motoriduttore ERA LH da 120 N/M FIVEDAYS	Ø 70	11/10	cad.



## Consegna THREEDAYS: 3 giorni lavorativi

Codice	Descrizione	Rullo		Unità di misura
		Diametro	Spessore	
NNLH 086	Motoriduttore ERA LH da 80 N/M FIVEDAYS	Ø 70	11/10	cad.
NNLH 106	Motoriduttore ERA LH da 100 N/M FIVEDAYS	Ø 70	11/10	cad.
NNLH 126	Motoriduttore ERA LH da 120 N/M FIVEDAYS	Ø 70	11/10	cad.



## Consegna ONEDAY: 1 giorno lavorativo

Codice	Descrizione	Rullo		Unità di misura
		Diametro	Spessore	
NNLH 088	Motoriduttore ERA LH da 80 N/M ONEDAY	Ø 70	11/10	cad.
NNLH 108	Motoriduttore ERA LH da 100 N/M ONEDAY	Ø 70	11/10	cad.
NNLH 128	Motoriduttore ERA LH da 120 N/M ONEDAY	Ø 70	11/10	cad.



N.B. Per motoriduttori ERA LH utilizzare la staffa a fissaggio diretto art. NSU 150 che esclude l'inserto non disponibile per queste serie.

# INFORMAZIONI TECNICHE MOTORIDUTTORI

## Serie SA - PASINI

Codice	Descrizione	N/M	L mm	Tubo ∅	Rullo ∅	Giri/min
MSA 5010	Motoriduttore SA 30	20	466	45	60	15
MSA 5020	Motoriduttore SA 70	30	536	45	60	15
MSA 5030	Motoriduttore SA 110	50	536	45	60	12

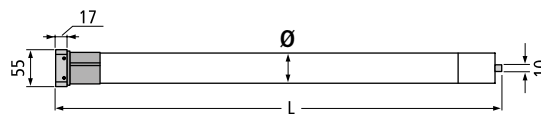

## Serie MI - PASINI

Codice	Descrizione	N/M	L mm	Tubo ∅	Rullo ∅	Giri/min
MMI 5005	Motoriduttore MI 15	10	505	35	40	17

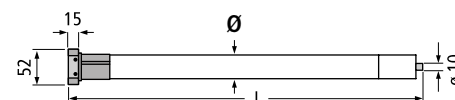

## Serie RS - PASINI

Codice	Descrizione	N/M	L mm	Tubo ∅	Rullo ∅	Giri/min
MRS 5110	Motoriduttore RS 30	20	620	45	60	15
MRS 5120	Motoriduttore RS 70	30	670	45	60	15
MRS 5130	Motoriduttore RS 110	50	670	45	60	12

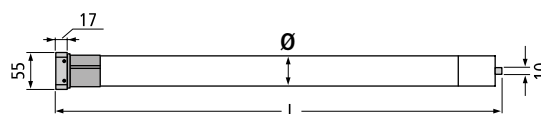

## Serie RI - PASINI

Codice	Descrizione	N/M	L mm	Tubo ∅	Rullo ∅	Giri/min
MRI 5140	Motoriduttore RI 15	10	580	35	40	17

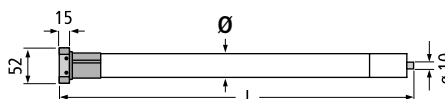

## Serie LC - PASINI

Codice	Descrizione	N/M	L mm	Tubo ∅	Tullo ∅	Giri/min
MLC 0030	Motoriduttore LC 30	20	466	45	60	15
MLC 0070	Motoriduttore LC 70	30	536	45	60	15
MLC 0110	Motoriduttore LC 110	50	536	45	60	12

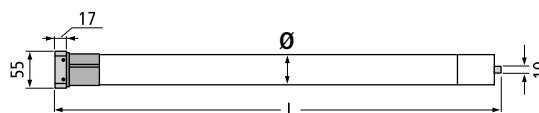

## Serie LT 50 HiPRO - SOMFY

Codice	Descrizione	N/M	L mm	Tubo ∅	Rullo ∅	Giri/min
MSF 5300	Motoriduttore LT 50 HiPRO	8	505	48	60	12
MSF 5310	Motoriduttore LT 50 HiPRO	10	505	48	60	12
MSF 5320	Motoriduttore LT 50 HiPRO	15	525	48	60	12
MSF 5330	Motoriduttore LT 50 HiPRO	20	525	48	60	12
MSF 5340	Motoriduttore LT 50 HiPRO	30	555	48	60	12
MSF 5350	Motoriduttore LT 50 HiPRO	40	605	48	60	12

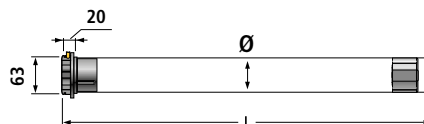

## Serie Altus M RTS - SOMFY

Codice	Descrizione	N/M	L mm	Tubo ∅	Rullo ∅	Giri/min
MSF 5400	Motoriduttore Altus M RTS	6	605	48	60	12
MSF 5410	Motoriduttore Altus M RTS	10	605	48	60	12
MSF 5420	Motoriduttore Altus M RTS	20	655	48	60	12
MSF 5430	Motoriduttore Altus M RTS	30	655	48	60	12
MSF 5440	Motoriduttore Altus M RTS	40	675	48	60	12

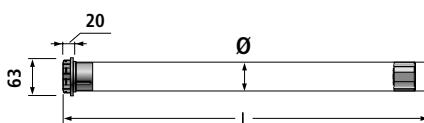



## Serie Oximo WT - SOMFY

Codice	Descrizione	N/M	L mm	Tubo ∅	Rullo ∅	Giri/min
MSF 5500	Motoriduttore Oximo WT	6	605	48	60	17
MSF 5510	Motoriduttore Oximo WT	10	655	48	60	17
MSF 5520	Motoriduttore Oximo WT	15	655	48	60	17
MSF 5530	Motoriduttore Oximo WT	20	655	48	60	17
MSF 5540	Motoriduttore Oximo WT	30	675	48	60	17
MSF 5550	Motoriduttore Oximo WT	40	745	48	60	17

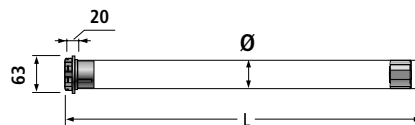

## Serie Oximo RTS - Oximo IO - SOMFY

Codice	Descrizione	N/M	L mm	Tubo ∅	Rullo ∅	Giri/min
MSF 5600	Motoriduttore Oximo RTS - Oximo IO	6	605	48	60	17
MSF 5610	Motoriduttore Oximo RTS - Oximo IO	6 short	375	48	60	17
MSF 5620	Motoriduttore Oximo RTS - Oximo IO	10	655	48	60	17
MSF 5630	Motoriduttore Oximo RTS - Oximo IO	15	655	48	60	17
MSF 5640	Motoriduttore Oximo RTS - Oximo IO	20	655	48	60	17
MSF 5650	Motoriduttore Oximo RTS - Oximo IO	30	675	48	60	17
MSF 5660	Motoriduttore Oximo RTS - Oximo IO	40	745	48	60	17
MSF 5670	Motoriduttore Oximo RTS - Oximo IO	50	745	48	60	12

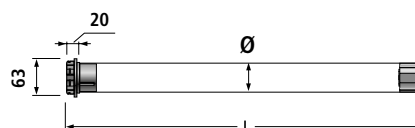

## Serie ALTUS RS 50 IO - SOMFY

Codice	Descrizione	N/M	L mm	Tubo ∅	Rullo ∅	Giri/min
MSF 5800	Motoriduttore Altus RS 50 IO	6	605	48	60	12
MSF 5810	Motoriduttore Altus RS 50 IO	10	605	48	60	12
MSF 5820	Motoriduttore Altus RS 50 IO	20	655	48	60	12
MSF 5830	Motoriduttore Altus RS 50 IO	30	655	48	60	12
MSF 5840	Motoriduttore Altus RS 50 IO	40	675	48	60	12
MSF 5850	Motoriduttore Altus RS 50 IO	50	675	48	60	12

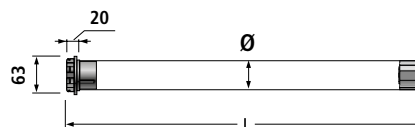

## Serie ERA M - NICE

Codice	Descrizione	N/M	L mm	Tubo ∅	Rullo ∅	Giri/min
NOM 008	Motoriduttore ERA M	8	426	45	60	17
NOM 015	Motoriduttore ERA M	15	451	45	60	17
NOM 030	Motoriduttore ERA M	30	486	45	60	17
NOM 040	Motoriduttore ERA M	40	486	45	60	12
NOM 050	Motoriduttore ERA M	50	486	45	60	12

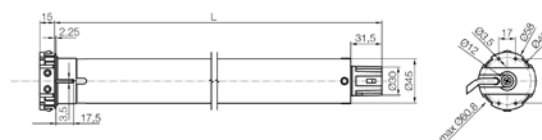

## Serie ERA STAR MA - NICE

Codice	Descrizione	N/M	L mm	Tubo ∅	Rullo ∅	Giri/min
NTMA 008	Motoriduttore ERA STAR MA	8	426	45	60	17
NTMA 015	Motoriduttore ERA STAR MA	15	451	45	60	17
NTMA 030	Motoriduttore ERA STAR MA	30	486	45	60	17
NTMA 040	Motoriduttore ERA STAR MA	40	486	45	60	12
NTMA 050	Motoriduttore ERA STAR MA	50	486	45	60	12

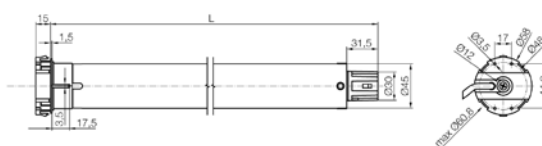

# INFORMAZIONI TECNICHE MOTORIDUTTORI

## Serie ERA MAT MA - NICE

Codice	Descrizione	N/M	L	Tubo	Rullo	Giri/min
			mm	∅	∅	
NFMA 008	Motoriduttore ERA MAT MA	8	426	45	60	17
NFMA 015	Motoriduttore ERA MAT MA	15	451	45	60	17
NFMA 030	Motoriduttore ERA MAT MA	30	486	45	60	17
NFMA 040	Motoriduttore ERA MAT MA	40	486	45	60	12
NFMA 050	Motoriduttore ERA MAT MA	50	486	45	60	12

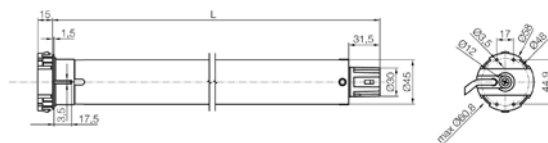

## Serie ROL TOP J - NICE

Codice	Descrizione	N/M	L	Tubo	Rullo	Giri/min
			mm	∅	∅	
NRTJ 008	Motoriduttore ROL TOP J	20	526	45	60	14
NRTJ 015	Motoriduttore ROL TOP J	30	516	45	60	14
NRTJ 030	Motoriduttore ROL TOP J	40	546	45	60	14
NRTJ 040	Motoriduttore ROL TOP J	50	546	45	60	14

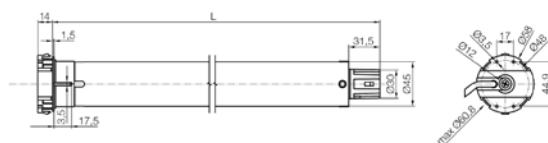

## Serie ERA QUICK M - NICE

Codice	Descrizione	N/M	L	Tubo	Rullo	Giri/min
			mm	∅	∅	
NTQM 008	Motoriduttore QUICK M	8	426	45	60	17
NTQM 015	Motoriduttore QUICK M	15	451	45	60	17
NTQM 030	Motoriduttore QUICK M	30	486	45	60	17
NTQM 040	Motoriduttore QUICK M	40	486	45	60	12
NTQM 050	Motoriduttore QUICK M	50	486	45	60	12

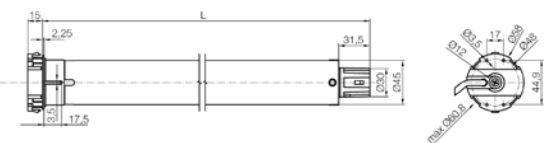

## Serie ERA L - NICE

Codice	Descrizione	N/M	L	Tubo	Rullo	Giri/min
			mm	∅	∅	
NNNL 080	Motoriduttore ERA L	80	667	58	70	12
NNNL 100	Motoriduttore ERA L	100	667	58	70	12
NNNL 120	Motoriduttore ERA L	120	667	58	70	12

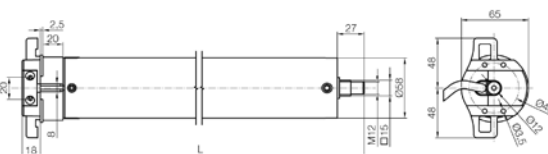

## Serie ERA LH - NICE

Codice	Descrizione	N/M	L	Tubo	Rullo	Giri/min
			mm	∅	∅	
NNLH 080	Motoriduttore ERA LH	80	832	58	70	12
NNLH 100	Motoriduttore ERA LH	100	832	58	70	12
NNLH 120	Motoriduttore ERA LH	120	832	58	70	12

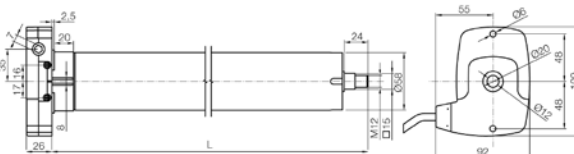

Serie **Pasini Motors**

## Adattatori

Codice	Descrizione	Per Motoriduttori	Unità di misura
MAD 5169	Adattatore Ø 40	MI-RI	cad.
MAD 5170	Adattatore Ø 60	SA-RS	cad.

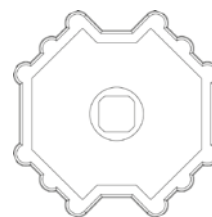

## Inserti

Codice	Descrizione	Dimensione perno mm	Unità di misura
MSU 5104	Insero motore per MI-RI	10x10	cad.
MSU 5105	Insero motore per SA-RS	10x10	cad.

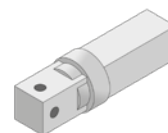
Serie **Somfy**

## Adattatori

Codice	Descrizione	Per rullo Ø	Unità di misura
MSF 6000	Corona	60	cad.
MSF 6005	Ruota	60	cad.



## Inserti

Codice	Descrizione	Dimensione perno mm	Unità di misura
MSF 7000	Supporti operatore spina verticale	10x10	cad.
MSF 7005	Supporti operatore spina orizzontale	10x10	cad.



N.B. Insero installabile fino a 35 N/M compreso.  
Per portate maggiori vedi supporti serie SOMFY

Serie **Nice**

## Adattatori

Codice	Descrizione	Per Motoriduttori	Unità di misura
NAD 60	Adattatore Ø 60	ERA M-ERA STAR MA-ERA MAT MA-ERA QUICK M	cad.
NAD 70	Adattatore Ø 70	ERA L-ERA LH	cad.
NAD 80	Adattatore Ø 60	ROL TOP J	cad.

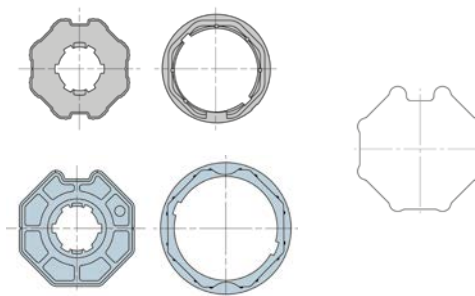

## Inserti

Codice	Descrizione	Per Motoriduttori	Unità di misura
NIN 10	Insero motore perno quadro 10x10	ERA M-ERA STAR MA ERA MAT MA-ERA QUICK M	cad.
NIN 15	Insero motore perno quadro 10x10	ROL TOP J	cad.

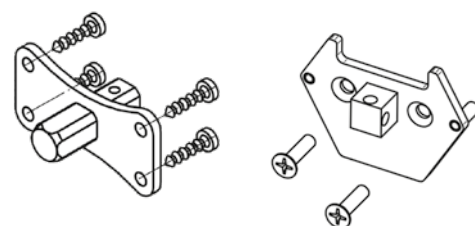

• Per motoriduttore ERA L utilizzare la staffa a fissaggio diretto art. NSU 100, per motoriduttore ERA LH utilizzare la staffa a fissaggio diretto art. NSU 150 che escludono l'insero non disponibile per questa serie.

# SUPPORTI

## Supporti a piastra

Codice	Descrizione	B mm	Per Motoriduttori	Unità di misura
MSU 5045	Supporti a Piastra	10x10	Pasini Motors Pasini LC Somfy - Nice	cad.

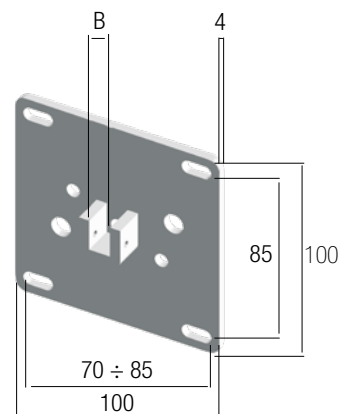

## Supporti per recupero muratura

Codice	Descrizione	B mm	Per Motoriduttori	Unità di misura
MSU 5055	Supporti recupero muratura	10x10	Pasini Motors Pasini LC Somfy - Nice	cad.

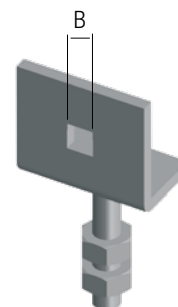

## Supporti verticali

Codice	Descrizione	B mm	Per Motoriduttori	Unità di misura
MSU 5056	Supporto verticale	10x10	Pasini Motors Pasini LC Somfy - Nice	cad.

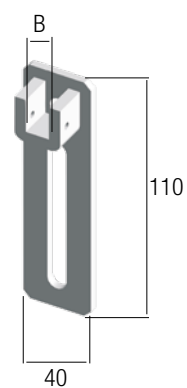

## Mensola per supporto Torino

Codice	Descrizione	B mm	Per Motoriduttori	Unità di misura
MSU 5058	Mensola per supporto Torino	10x10	Pasini Motors Pasini LC Somfy - Nice	cad.

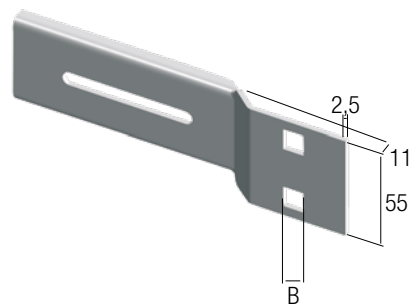

## Supporti a murare

Codice	Descrizione	B mm	Per Motoriduttori	Unità di misura
MSU 5062	Supporti a murare mm 118	10x10	Pasini Motors Pasini LC Somfy - Nice	cad.

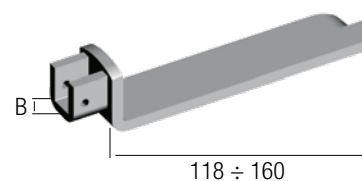

## Supporti standard

Codice	Descrizione	B mm	Per Motoriduttori	Unità di misura
MSU 5066	Supporto standard interasse 48/60 con foro quadro	10x10	Pasini Motors Pasini LC Somfy - Nice	cad.
MSU 5067	Supporto standard interasse 48/60 con foro stella	10x10	Pasini Motors Pasini LC Somfy - Nice	cad.

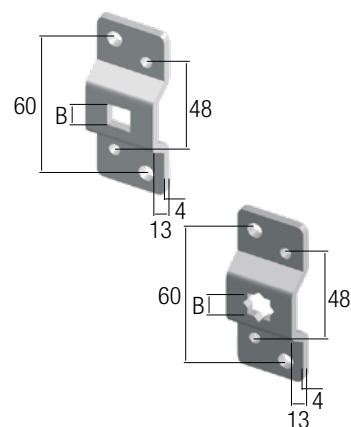

## Supporto per cassonetto prefabbricato

Codice	Descrizione	B mm	Per Motoriduttori	Unità di misura
MSU 5059	Supporto per cassonetto prefabbricato	10x10	Pasini Motors Pasini LC Somfy - Nice	cad.

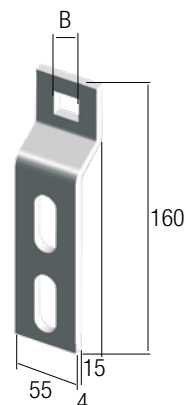

# SUPPORTI

## Serie **Somfy**

### Supporti

Codice	Descrizione	Unità di misura	
MSF 7010	Supporti operatore regolabile	cad.	
MSF 7015	Supporti operatore a piastra	cad.	
MSF 7020	Supporti operatore zincato per cassonetti	cad.	

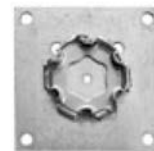

## Serie **NICE**

### Supporto fissaggio diretto universale

Codice	Descrizione	Per Motoriduttori	Unità di misura	
NSU 100	Supporto Universale fissaggio diretto	ERA L	cad.	

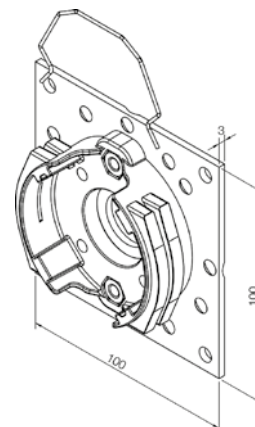

### Supporto fissaggio diretto per fianchi

Codice	Descrizione	Per Motoriduttori	Unità di misura	
NSU 150	Supporto per fianchi fissaggio diretto	ERA LH	cad.	

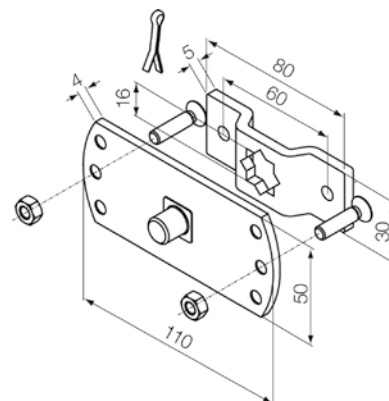

## Adattatori

Codice	Descrizione	Per Motoriduttori	Unità di misura
MSN 5110	Kit completo di occhio con piastra astina esagonale 7 mm	Serie ERA LH	cad.

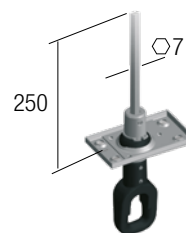

## Asta con gancio

Codice	Descrizione	Colore	Ø mm	Lunghezza mtl	Per Motoriduttori	Unità di misura
MAS 5130	Asta con gancio	Grigio	14	1,700	Serie ERA LH	cad.



## Kit ad innesto

Codice	Descrizione	Per Motoriduttori	Unità di misura
MPI 5145	Piastra con foro esagonale astina esagonale 7 mm	Serie ERA LH	cad.
MES 5146	Esagono con flessibile	Serie ERA LH	cad.

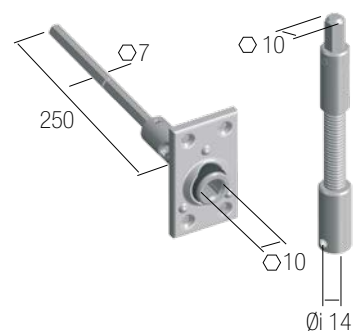

## Aste snodate ad innesto

Codice	Descrizione	Colore	Ø mm	Lunghezza mtl	Per Motoriduttori	Unità di misura
AAS 1770-M	Asta snodata ad innesto	Grigio	14	1,540	Serie ERA LH	cad.
AAS 1775-M	Asta snodata ad innesto	Grigio	14	1,640	Serie ERA LH	cad.
AAS 1780-M	Asta snodata ad innesto	Grigio	14	1,940	Serie ERA LH	cad.



N.B. Il kit ad innesto è formato dagli articoli MPI 5145 (uno per ogni motore), MES 5146 (uno per ogni asta) e asta a scelta

# AUTOMATISMI

## Serie Pasini Motors

### Ricevitore

Codice	Descrizione	Unità di misura	
MRA 5217	Ricevitore per azionamento diretto del singolo motore e/o centralizzato con installazione via cavo o via radio (1 per ogni motoriduttore)	cad.	



### Radiocomando

Codice	Descrizione	Unità di misura	
MTR 5225	Radiocomando a 4 canali per radiocomandi con funzione di comando individuale o di gruppo	cad.	

N.B. Compatibile solo con ricevitore art. MRA 5217



### Radiocomandi per motoriduttori serie RI - RS

Codice	Descrizione	Unità di misura	
MTR 5235	Radiocomando a 1 canale individuale o di gruppo	cad.	
MTR 5240	Radiocomando a 5 canali individuali o di gruppo	cad.	





Serie **Somfy**

## Ricevitori

Codice	Descrizione	Unità di misura
MSF 8000	Ricevitore Centralis Indoor RTS da incasso per operatore WT	cad.
MSF 8010	Ricevitore Platine RTS per cassonetto specifico per operatore LT 50 HiPRO	cad.



## Radiocomandi serie RTS

Codice	Descrizione	Unità di misura
MSF 8020	SITUO 1 RTS telecomando monocanale con funzione di comando individuale o di gruppo. Fornito con supporto a muro.	cad.
MSF 8025	SITUO 5 RTS telecomando multicanale (5 canali) con funzione di comando decentralizzato e/o di gruppo. Fornito con supporto a muro.	cad.
MSF 8030	SMOOVE ORIGIN RTS comando a parete a pulsanti. 1 canale. Salita, discesa, Stop/my. Completo di cornice bianca e supporto a muro.	cad.



# AUTOMATISMI

## Serie **Somfy**

### Radiocomandi serie "IO"

Codice	Descrizione	Unità di misura
MSF 8035	SITUO 1 IO telecomando monocanale con funzione di comando individuale o di gruppo completo di supporto a muro.	cad.
MSF 8037	SITUO 5 IO telecomando multicanale (5 canali) con funzione di comando decentralizzato e/o di gruppo. completo di supporto a muro.	cad.
MSF 8040	SMOOVE ORIGIN IO comando a parete a pulsanti. 1 canale. Salita, discesa, Stop/my. Completo di cornice bianca e supporto a muro.	cad.



## Serie Nice

## Ricevitore

Codice	Descrizione	Unità di misura
NTT2N	Centrale di comando mini con radio integrato	cad.

Ricevitore radio esterno da abbinare a motori con finecorsa meccanico per trasformarli in radio.

**NTT2N**

Ricevente radio e centrale per il comando di un motore 230 Vac fino a 500 W.

Possibilità di collegamento di un pulsante per il comando via cavo con modalità PASSO PASSO - SEMPRE SALITA - SEMPRE DISCESA.

Possibilità di memorizzazione dei radiocomandi

in Modo I: SALITA - STOP - DISCESA - DISCESA A UOMO PRESENTE

Modo II: PASSO PASSO - SALITA STOP - DISCESA STOP - STOP DISCESA A UOMO PRESENTE - SALITA A UOMO PRESENTE.



## Centralina

Codice	Descrizione	Unità di misura
NTTE	Espansione per il comando singolo e/o multiplo di più automatismi (2 automatismi per espansione)	cad.



## Trasmettitore da incasso TT x 4

Codice	Descrizione	Unità di misura
NTTX4	Trasmettitore da incasso con alimentazione da rete, 3 canali. Possibilità di gestire un motore radio con pulsante a muro. Dimensioni 18x33x40 mm	cad.



## Radiocomandi (comando APRE - STOP - CHIUDE)

Codice	Descrizione	Unità di misura
NTR01	Modulo per il comando di 1 automatismo APRE - STOP - CHIUDE in modalità singola o multigruppo	cad.
NTR02	Modulo per il comando di 2 automatismi APRE - STOP - CHIUDE in modalità singola o multigruppo	cad.
NTR03	Modulo per il comando di 3 gruppi di automatismi APRE - STOP - CHIUDE in modalità singola o multigruppo	cad.
NTR06	Modulo per il comando di 6 gruppi di automatismi APRE - STOP - CHIUDE in modalità singola o multigruppo	cad.

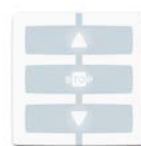

NTR1



NTR3



NTR2



NTR6

## Supporti per radiocomandi

Codice	Descrizione	Unità di misura
NSTN	Supporto antiurto da tavolo, bianco	cad.
NSTB	Supporto portatile da parete o da appoggio bianco	cad.
NSTM	Fissaggio magnetico a parete per art. NSTB	cad.



# AUTOMATISMI

## Serie Nice

Placche per radiocomandi (installabili senza opere murarie spessore solo 10 mm)

Codice	Descrizione	Colore	Unità di misura
NPQB	Placca a parete quadrata	Bianco	cad.
NPQN	Placca a parete quadrata	Nero	cad.
NPQA	Placca a parete quadrata	Alluminio	cad.
NPQG	Placca a parete quadrata	Grafite	cad.
NPQT	Placca a parete quadrata	Trasparente	cad.
NPQV	Placca a parete quadrata	Verde acqua	cad.
NPRB	Placca a parete rettangolare	Bianco	cad.
NPRN	Placca a parete rettangolare	Nero	cad.
NPRA	Placca a parete rettangolare	Alluminio	cad.
NPRG	Placca a parete rettangolare	Grafite	cad.
NPRT	Placca a parete rettangolare	Trasparente	cad.
NPRV	Placca a parete rettangolare	Verde acqua	cad.



## Programmatore per ERA STAR MA

Codice	Descrizione	Unità di misura
NTTU	Unità di programmazione del fine corsa elettronico	cad.

N.B. Utile anche per prova motori con finecorsa meccanico.



## Programmatore per ERA MAT MA

Codice	Descrizione	Unità di misura
NTTP	Programmatore palmare per motori ERA MAT MA	cad.



### NTTP

#### Programmatore palmare per motori ERA MAT MA

Il palmare NTTP semplifica enormemente la gestione degli impianti di automazione per tapparelle e tende da sole, consentendo di effettuare la programmazione in modo incredibilmente semplice e di memorizzare le scelte effettuate per poi copiarle senza doverle ripetere la sequenza per ogni nuova automazione.

NTTP consente risparmio di tempo e precisione senza pari.

#### Programmazione semplice e immediata:

- dei finecorsa elettronici;
- della direzione di rotazione del motore;
- dei livelli di intervento Sole/Vento;
- scelta della direzione ad intervento del sensore pioggia;
- attivazione o disattivazione del sensore sole;
- abilitazione/esclusione della riduzione di coppia.

#### Semplice gestione dei trasmettitori

- inserimento immediato di un trasmettitore;
- cancellazione di un singolo trasmettitore o di tutti;
- inserimento del sensore Volo S-Radio;

Semplice cancellazione della memoria e ripristino delle configurazioni di default.

Funzione "Macro" per copiare le programmazioni su più motori.

Aggiornamento del firmware via PC per future evoluzioni.

## Euroblock

Codice	Descrizione	Altezza telo max mtl	Unità di misura
MEU 5200	Euroblock 3 elementi per stecca 14 mm	1,60	cad.
MEU 5205	Euroblock 4 elementi per stecca 14 mm	2,50	cad.
MEU 5206	Euroblock 3 elementi per stecca 9 mm	2,50	cad.
MEA 5203	Adattatore Euroblock per rullo Ø 40	/	cad.
MEA 5201	Adattatore Euroblock per rullo Ø 60	/	cad.
MEA 5202	Adattatore Euroblock per rullo Ø 70	/	cad.

N.B. n° 2 adattatori per ogni Euroblock



## Compatibilità Euroblock in base al modello

Codice	Descrizione	Altezza telo max mtl	Modello
MEU 5200	Euroblock 3 elementi per stecca da 14 mm.	1,60	Roll 55 Roll 55 Eco Roll 50 Air Maxi Roll 55 Maxi Roll 55 TP Maxi Roll 50 Air Blind 45 Blind 27 Blind 55 Futura 2.0 Futura 4.0 Futura 4.0 TOP Magnum
MEU 5205	Euroblock 4 elementi per stecca da 14 mm.	2,50	Roll 45 Roll 39 Roll P 32 Maxi Roll 41 Blind 41
MEU 5206	Euroblock 3 elementi per stecca da 9 mm.	2,50	

## Quantità Euroblock in base alla larghezza degli avvolgibili

Larghezza	Quantità Euroblock	Quantità adattatori
Da 0 a 1199	2	4
Da 1200 a 1799	3	6
Da 1800 a 2399	4	8
Da 2400 a 3199	6	12
Da 3200 a 3999	7	14
Da 4000 a 4500	8	16

N.B. I sistemi di sicurezza possono essere installati con tutti i motoriduttori.

N.B. Per evitare che il telo subisca danneggiamenti, utilizzare sempre la protezione in gomma fornita insieme al sistema.

N.B. Tutti i sistemi di sicurezza aumentano il diametro di avvolgimento di circa 20 mm.

N.B. L'utilizzo di tali sistemi di sicurezza implica una perfetta regolazione del motore in caso contrario potrebbero danneggiare il telo.

# SISTEMI DI SICUREZZA

## Superblock

Codice	Descrizione	Altezza telo max mtl	Unità di misura
MSB 5200	Superblock 3 elementi per stecca 14 mm	2,50	cad.
MSB 5205	Superblock 3 elementi per stecca 9 mm	2,50	cad.
MSB 5210	Superblock 3 elementi per Safeblind	2,50	cad.
MEA 5204	Adattatore Superblock per rullo Ø 60	/	cad.
MEA 5205	Adattatore Superblock per rullo Ø 70	/	cad.

N.B. n° 2 adattatori per ogni Superblock



## Quantità Superblock in base alla larghezza degli avvolgibili

Larghezza	Quantità Superblock	Quantità adattatori
Da 0 a 1199	2	4
Da 1200 a 1799	3	6
Da 1800 a 2399	4	8
Da 2400 a 3199	6	12
Da 3200 a 3999	7	14
Da 4000 a 4500	8	16

N.B. I sistemi di sicurezza possono essere installati con tutti i motoriduttori.

N.B. Per evitare che il telo subisca danneggiamenti, utilizzare sempre la protezione in gomma fornita insieme al sistema.

N.B. Tutti i sistemi di sicurezza aumentano il diametro di avvolgimento di circa 20 mm.

N.B. L'utilizzo di tali sistemi di sicurezza implica una perfetta regolazione del motore in caso contrario potrebbero danneggiare il telo.

## Sistema Euroblock/Superblock

### PRINCIPIO DI FUNZIONAMENTO

Il sistema Euroblock e Superblock consente il bloccaggio automatico dell'avvolgibile nella sua posizione completamente abbassata.

Per la scelta del numero di molle da impiegare, considerare che esse devono essere montate ad una distanza non inferiore a 80 cm tra loro, le due esterne a non più di 10 cm di distanza dalla fine dell'avvolgibile.

Si consiglia inoltre di verificare che non vi siano più di 30 kg di carico su ogni molla.

#### AVVERTENZE:

Il sistema è efficace solo se il rullo è bloccato (es.: manovra a motore o organo ad asta).

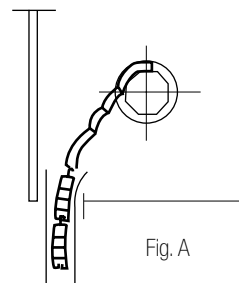

### INDICAZIONE DI MONTAGGIO

Con l'avvolgibile in posizione completamente abbassata e il sistema di manovra nella sua posizione di finecorsa inferiore, verificare che l'ultima stecca sia contenuta all'interno delle guide. Posizionare gli anelli adattatori orientandoli come indicato in figura A. Agganciare il dispositivo di bloccaggio in modo che sia nella posizione di inarcamento negativo (lasciare un po' di gioco per tollerare eventuali piccoli spostamenti della posizione di fine corsa).

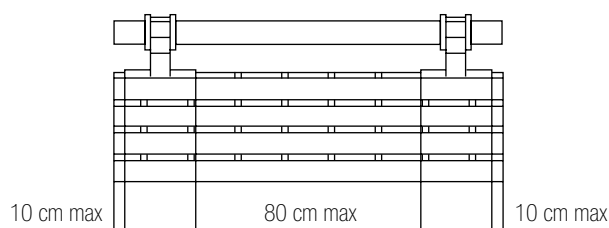

### IMPORTANTE:

per l'installazione avvalersi di personale qualificato

- Non utilizzare viti (vedi fig. 1), che possano interferire con il motoriduttore e far decadere la garanzia in caso di incisione sul tubolare.

Avvalersi sempre di uno dei seguenti articoli:

- GGA 3310
  - AGA 1690
  - AMS 1014 / AMS 1009
  - SUPERBLOCK
  - EUROBLOCK
- Tutti i motoriduttori sono dotati di protezione termica che arresta il motore in caso di surriscaldamento. Il motore può funzionare consecutivamente per non più di 4/5 minuti prima dell'arresto automatico. Per la ripresa del regolare funzionamento occorre attendere che si raffreddi.
  - Non usare più di un interruttore per ogni motore nè più motori con un solo interruttore, se non con l'ausilio di opportune centraline (vedi fig. 2).
  - Non usare interruttori che diano la possibilità di azionare contemporaneamente i pulsanti di salita e discesa.
  - Quando si manovra il comando manuale di emergenza non si devono superare le posizioni di finecorsa (non aprire o chiudere completamente il telo).
  - Negli avvolgibili motorizzati è sconsigliato l'uso di catenaccioli di sicurezza a sblocco manuale.

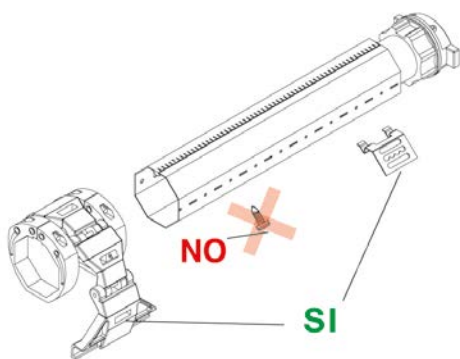

Fig. 1

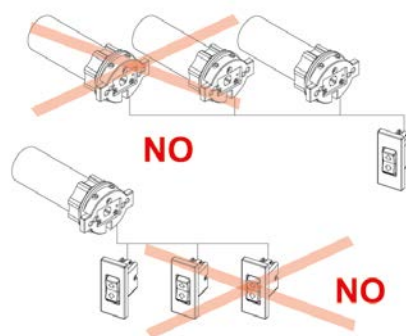

Fig. 2

# GARANZIA MOTORIDUTTORI

I prodotti sono garantiti alle seguenti condizioni:

## DURATA

La durata della garanzia decorre dalla data di produzione del bene.

Ha validità di:

- cinque anni per i motoriduttori Serie Pasini, Somfy, Nice con finecorsa meccanico e senza ricevente integrata.
- due anni per i motoriduttori Serie Pasini, Somfy, Nice con finecorsa elettronico e gli automatismi.
- due anni per i motoriduttori Serie Pasini LC.

## APPLICAZIONI DELLA GARANZIA

La garanzia opera qualora il difetto venga denunciato alla PASINI S.p.A. entro 8 giorni dalla scoperta del vizio stesso. La garanzia è limitata alla riparazione del prodotto riconosciuto da PASINI S.p.A. come irregolare.

La PASINI S.p.A. provvede alla sostituzione del prodotto solo nell'ipotesi in cui il vizio sia tale da rendere il prodotto del tutto inidoneo all'uso. Il motoriduttore non funzionante verrà ritirato e successivamente fatto valutare da un tecnico esterno, che ne esaminerà le problematiche.

La garanzia opera solo per vizi riguardanti i componenti PASINI S.p.A. e non per gli eventuali vizi di progettazione relativi al bene in cui i componenti sono inseriti.

Nell'ipotesi di applicazione del diritto di garanzia, le condizioni di vendita non potranno subire modifiche o deroghe, né il compratore potrà sollevare contestazioni e/o sospendere i pagamenti sulle fatture anteriori e/o posteriori al vizio denunciato.

## LIMITI DELLA GARANZIA

Il diritto di garanzia è escluso nelle seguenti ipotesi:

- a) Il prodotto è stato disassemblato.
- b) Il prodotto reso reca evidenti segni d'urto e/o di altra manomissione.
- c) Il vizio denunciato si è verificato a seguito del montaggio e/o collegamento elettrico senza il rispetto delle normative vigenti in termini di sicurezza e degli schemi elettrici per i quali sono stati concepiti.
- d) Il prodotto è stato utilizzato per un uso diverso da quello per cui è stato concepito (salvo espressa autorizzazione della PASINI S.p.A.).
- e) I motoriduttori sono utilizzati con accessori elettrici non provenienti dalla PASINI S.p.A. e comunque non autorizzati dal servizio tecnico della PASINI S.p.A.
- f) Difetti causati da agenti chimici o fenomeni atmosferici.

## LIMITAZIONI ALL'USO DEI PRODOTTI

I prodotti PASINI S.p.A. sono stati concepiti per applicazioni di apertura e chiusura di protezioni solari edilizie come tapparelle, tende da sole, serrande.

Le apparecchiature elettriche devono essere installate rispettando le vigenti normative del settore, a regola d'arte, solo da personale idoneo.

Per garanzia Motoriduttori Somfy e Nice fare riferimento ai rispettivi cataloghi





## ACCESSORI

Rulli - Prolunghe - Guide zincate		a pag. 192
Pulegge - Riduttori		a pag. 193
Calotte		a pag. 194
Cassette		a pag. 195
Avvolgitori	da pag. 196	a pag. 198
Placche	da pag. 199	a pag. 201
Supporti - Cuscinetti - Molle di sicurezza	da pag. 202	a pag. 204
Guidacinghia		a pag. 205
Tappi - Rullini di rinvio - Cintini		a pag. 206
Argani ad asta	da pag. 207	a pag. 208

Rulli in lamiera zincata

Codice	Descrizione	Ø mm	Spessore mm	Unità di misura
ARU 1039		40	5/10	mtl
ARU 1042		40	8/10	mtl
ARU 1045	Rullo in barre	60	5/10	mtl
ARU 1085	da 6,000 mtl	60	8/10	mtl
ARU 1055		60	10/10	mtl
ARU 1065		70	11/10	mtl
ARM 1040		40	5/10	mtl
ARM 1043		40	8/10	mtl
ARM 1050	Rullo a misura	60	5/10	mtl
ARM 1080		60	8/10	mtl
ARM 1060		60	10/10	mtl
ARM 1070		70	11/10	mtl

Confezioni barre: Ø 40 5/10 n° 12 cad. - Ø 40 8/10 n° 12 cad.  
 Ø 60 5/10 n° 10 cad. - Ø 60 8/10 n° 5 cad.  
 Ø 60 10/10 n° 5 cad. - Ø 70 11/10 n° 4 cad.

N.B. Per la motorizzazione: Rullo Ø 40 usare 8/10 - Rullo Ø 60 usare 8/10-10/10  
 Rullo Ø 70 usare 11/10



Zavorra per terminale in alluminio

Codice	Descrizione	Per terminali modelli	Unità di misura
PRI 0132	Zavorra per terminale smontata	13x56 - 9x56	mtl.
PRI 0131	Zavorra per terminale montato	13x56 - 9x56	mtl.



Prolunghe zincate con calotta

Codice	Descrizione	Lunghezza mm	Per rullo Ø mm	Spessore mm	Unità di misura
ARP 1066	Prolunga con calotta per rullo	350	60	5/10	cad.
ARP 1068	Prolunga con calotta per rullo	500	60	5/10	cad.
ARP 1070	Prolunga con calotta per rullo	350	60	8-10/10	cad.
ARP 1072	Prolunga con calotta per rullo	500	60	8-10/10	cad.

Confezioni: n° 10 pezzi o sfusi



Guide in lamiera zincata

Codice	Descrizione	Dimensioni mm	Spessore mm	Unità di misura
AGU 1005	Guide in barre	20x18x20	8/10	mtl
AGU 1015	da 6,000 mtl	25x18x25	8/10	mtl
AGU 1025		32x18x32	8/10	mtl
AGM 1010		20x18x20	8/10	mtl
AGM 1020	Guida a misura	25x18x25	8/10	mtl
AGM 1030		32x18x32	8/10	mtl

Confezioni barre: n° 12 cad.

Guide zincate a misura forate

Codice	Descrizione	Dimensioni mm	Unità di misura
AGM 1014		20x18x20	mtl
AGM 1016	Fori fondo guida	25x18x25	mtl
AGM 1018		32x18x32	mtl
AGM 1012		20x18x20	mtl
AGM 1022	Fori laterali	25x18x25	mtl
AGM 1032		32x18x32	mtl



# PULEGGE - RIDUTTORI

## Pullegge in plastica

Codice	Descrizione	Ø mm	Inserimento	Unità di misura
APU 1320	Puleggia in plastica per rullo Ø 60	180	interno	cad.
APU 1325	Puleggia in plastica per rullo Ø 60	200	interno	cad.
APU 1330	Puleggia in plastica per rullo Ø 60	220	interno	cad.
APU 1335	Puleggia in plastica per rullo Ø 60	240	esterno	cad.

Confezioni: n° 20 pezzi o sfusi



## Pullegge in plastica a minimo ingombro

Codice	Descrizione	Ø mm	Inserimento	Unità di misura
APU 1360	Puleggia in plastica per rullo Ø 60	180	interno	cad.
APU 1365	Puleggia in plastica per rullo Ø 60	200	interno	cad.
APU 1370	Puleggia in plastica per rullo Ø 60	220	interno	cad.

Confezioni: n° 20 pezzi o sfusi



## Pullegge in ferro zincato

Codice	Descrizione	Ø mm	Inserimento	Unità di misura
APU 1338	Puleggia in ferro zinc. per rullo Ø 40	140	interno	cad.
APU 1339	Puleggia in ferro zinc. per rullo Ø 40	180	interno	cad.
APU 1340	Puleggia in ferro zinc. per rullo Ø 60	180	esterno	cad.
APU 1345	Puleggia in ferro zinc. per rullo Ø 60	200	esterno	cad.
APU 1350	Puleggia in ferro zinc. per rullo Ø 60	220	esterno	cad.
APU 1355	Puleggia in ferro zinc. per rullo Ø 60	240	esterno	cad.

Confezioni: n° 20 pezzi o sfusi



## Riduttori con perni

Codice	Descrizione	Ø mm	Portata kg	Unità di misura
ARD 1375	Riduttore con ingranaggi in zama	220	40	cad.
ARD 1380	Riduttore con ingranaggi in zama	240	60	cad.

Confezioni: n° 10 pezzi o sfusi



## Riduttori ad innesto

Codice	Descrizione	Ø mm	Portata kg	Unità di misura
ARD 1377	Riduttore con ingranaggi in Hostaform	200	40	cad.
ARD 1376	Riduttore con ingranaggi in Hostaform	220	40	cad.
ARD 1381	Riduttore Hostaform con calotta in PVC	200	40	cad.
ARD 1382	Riduttore Hostaform con calotta in PVC	220	40	cad.

Confezioni: n° 10 pezzi o sfusi



Calotte in plastica

Codice	Descrizione	Per rullo Ø mm	Inserimento	Unità di misura
AFO 1384	Calotta in plastica	40	interno	cad.
AFO 1385	Calotta in plastica	60	interno	cad.

Confezioni: AFO 1384 n° 100 pezzi - AFO 1385 n° 200 pezzi o sfusi



Calotte registrabili in plastica

Codice	Descrizione	Per rullo Ø mm	Inserimento	Unità di misura
AFO 1386	Calotta registrabile in plastica	60	interno	cad.
AFO 1387	Calotta registrabile in plastica	70	interno	cad.

Confezioni: n° 50 pezzi



Calotte in ferro zincato

Codice	Descrizione	Per rullo Ø mm	Inserimento	Unità di misura
AFO 1389	Calotta in ferro zincato	40	esterno	cad.
AFO 1390	Calotta in ferro zincato	60	esterno	cad.
AFO 1395	Calotta in ferro zincato	70	esterno	cad.

Confezioni: AFO 1389 n° 200 pezzi - AFO 1390 - 1395 n° 100 pezzi o sfusi



Calotte registrabili in ferro zincato

Codice	Descrizione	Per rullo Ø mm	Inserimento	B mm	Unità di misura
AFO 1400	Calotta registrabile in ferro zincato	60	esterno	78	cad.
AFO 1405	Calotta registrabile in ferro zincato	70	esterno	108	cad.

Confezioni: AFO 1400 n° 100 pezzi - AFO 1405 n° 50 pezzi o sfusi

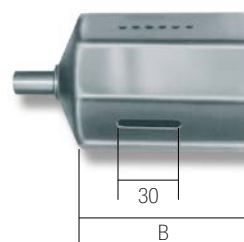

Calotte doppie in ferro zincato

Codice	Descrizione	Per rullo Ø mm	Inserimento	Unità di misura
AFO 1410	Calotta doppia per bifore	60	esterno	cad.
AFO 1415	Calotta doppia per bifore	70	esterno	cad.

Confezioni: AFO 1410 n° 25 pezzi - AFO 1415 n° 20 pezzi o sfusi

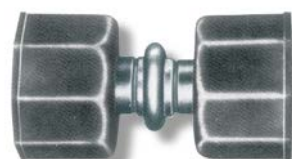

# CASSETTE

## Cassette in plastica per avvolgitori Zeus - Crono

Codice	Descrizione	Capacità cintino mtl	B mm	Per avvolgitore	Unità di misura
ACA 1166	Cassetta in plastica	6	165	AAV 1075 AAV 1103 AAV 1090	cad.
ACA 1167	Cassetta in plastica	11	225	AAV 1076	cad.

Confezioni: ACA 1166 n° 50 pezzi - ACA 1167 n° 30 pezzi o sfusi

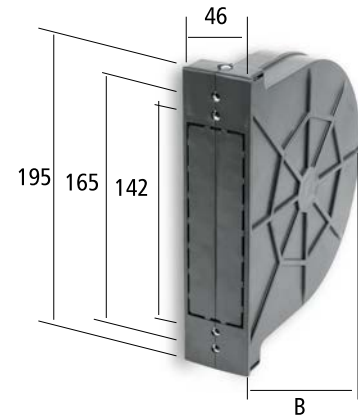

## Attacchi per cassetta

Codice	Descrizione	B mm	L mm	Unità di misura
ACA 1168	Attacchi regolabili	da 0 a 20	46	coppia
ACA 1169	Attacchi regolabili	da 21 a 40	66	coppia

Confezioni: n° 100 pezzi (50 coppie)

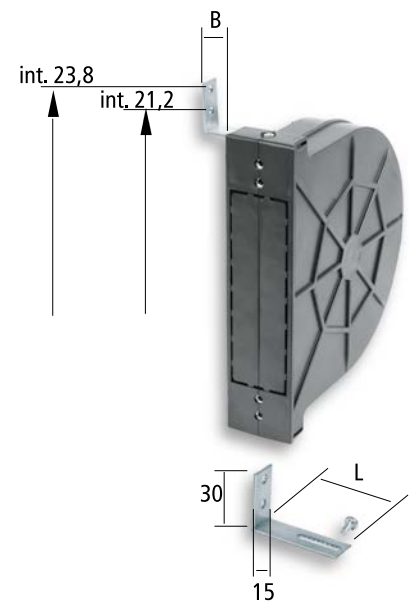

## Cassette in plastica per avvolgibili Eros - Gea - Atena

Codice	Descrizione	Capacità cintino mtl	B mm	Per avvolgitore	Unità di misura
ACA 1165	Cassetta in plastica	5 8	96	AAV 1130 AAV 1135 AAV 1140 AAV 1145	cad.

Confezioni: n° 50 pezzi o sfusi



Avvolgitori mod. Zeus

Codice	Descrizione	Capacità cintino mtl	H. max telo mtl	B mm	Cintino compatibile	Unità di misura
AAV 1075	Avvolgitore Zeus	6	2,50	160	ACI 1697 ACI 1698	cad.
AAV 1076	Avvolgitore Zeus	11	riduttore 2,50	220	ACI 1700 ACI 1705	cad.

Confezioni: AAV 1075 n° 50 pezzi - AAV 1076 n° 25 pezzi o sfusi

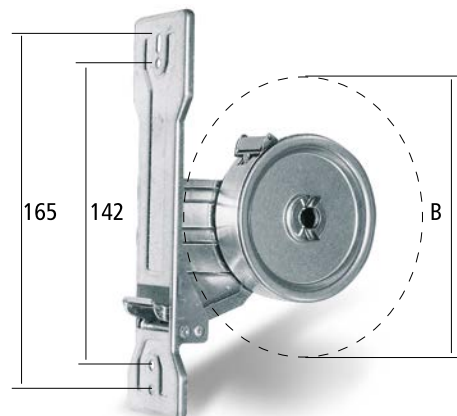

Avvolgitori mod. Crono

Codice	Descrizione	Capacità cintino mtl	H. max telo mtl	B mm	Cintino compatibile	Unità di misura
AAV 1103	Avvolgitore Crono	6	2,50	160	ACI 1697 ACI 1698 ACI 1700	cad.

Confezioni: n° 50 pezzi o sfusi

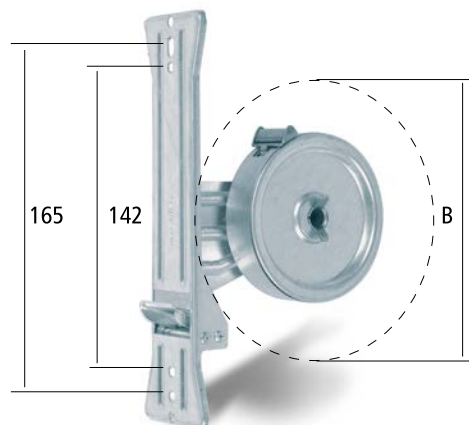

Avvolgitori mod. Era (minimo ingombro)

Codice	Descrizione	Capacità cintino mtl	H. max telo mtl	B mm	Cintino compatibile	Unità di misura
AAV 1090	Avvolgitore Era	5	2,50	140	ACI 1697 ACI 1698 ACI 1700	cad.
AAV 1098	Avvolgitore Era	8	riduttore 2,50	140	ACI 1698	cad.
AAV 1095	Avvolgitore Era	10	riduttore 2,50	190	ACI 1697 ACI 1698 ACI 1700	cad.

Confezioni: n° 50 pezzi o sfusi

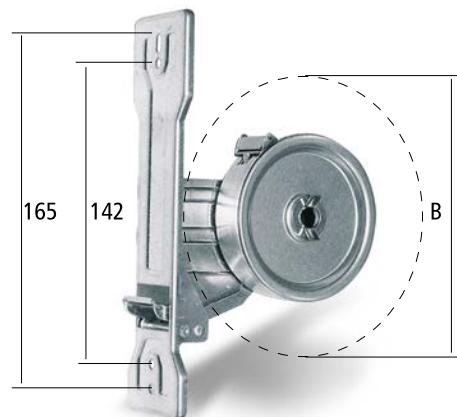

N.B. Tutti gli avvolgitori vengono consegnati senza viti di fissaggio.  
N.B. A richiesta si forniscono avvolgitori a cassonetto, orientabili ed esterni.



# AWOLGITORI

## Avvolgitori mod. Ares

Codice	Descrizione	Capacità cintino mtl	H. max telo mtl	B mm	Cintino compatibile	Unità di misura
AAV 1100	Avvolgitore Ares	4	1,60	135	ACI 1697 ACI 1698 ACI 1700	cad.
AAV 1101	Avvolgitore Ares	6	2,50	160	ACI 1697 ACI 1698 ACI 1700	cad.
AAV 1102	Avvolgitore Ares	11	riduttore 2,50	160	ACI 1698	cad.

Confezioni: n° 50 pezzi o sfusi

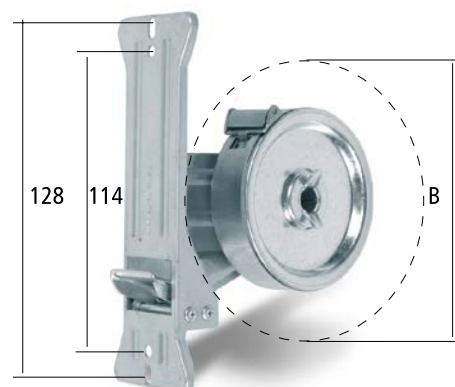

## Avvolgitori mod. Ade

Codice	Descrizione	Capacità cintino mtl	H. max telo mtl	B mm	Cintino compatibile	Unità di misura
AAV 1120	Avvolgitore Ade	6	2,50	160	ACI 1697 ACI 1698	cad.
AAV 1125	Avvolgitore Ade	10	riduttore 2,50	210	ACI 1700 ACI 1705	cad.

Confezioni: AAV 1120 n° 50 pezzi - AAV 1125 n° 25 pezzi o sfusi

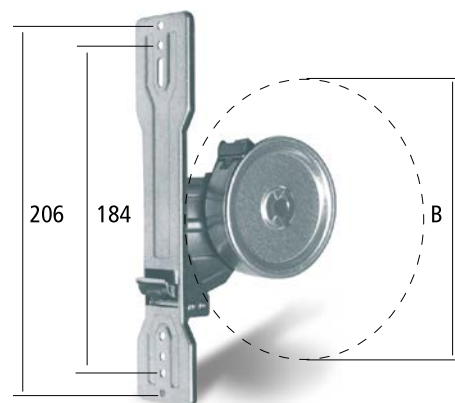

N.B. Tutti gli avvolgitori vengono consegnati senza viti di fissaggio.

N.B. A richiesta si forniscono avvolgitori a cassetto, orientabili ed esterni.



Avvolgitori mod. Eros (semincasso)

Codice	Descrizione	Capacità cintino mtl	H. max telo mtl	B mm	Cintino compatibile	Unità di misura
AAV 1130	Avvolgitore Eros	5	2,50	85	ACI 1698	cad.
					ACI 1697	
AAV 1135	Avvolgitore Eros	5	2,50	95	ACI 1698	cad.
					ACI 1700	

Confezioni: n° 50 pezzi o sfusi

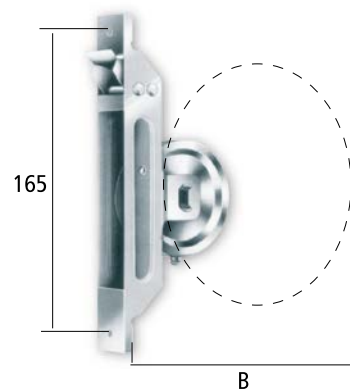

Avvolgitori mod. Gea (semincasso)

Codice	Descrizione	Capacità cintino mtl	H. max telo mtl	B mm	Cintino compatibile	Unità di misura
AAV 1140	Avvolgitore Gea	5	2,50	95	ACI 1698	cad.

Confezioni: n° 50 pezzi o sfusi o sfusi

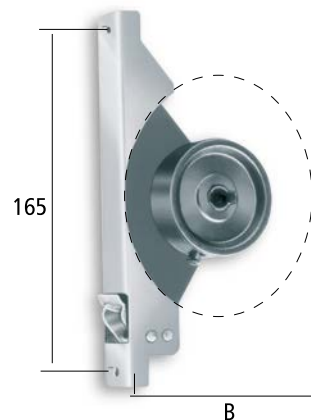

Avvolgitori mod. Atena (semincasso)

Codice	Descrizione	Capacità cintino mtl	H. max telo mtl	B mm	Cintino compatibile	Unità di misura
AAV 1145	Avvolgitore Atena	8	riduttore 2,50	85	ACI 1698	cad.

Confezioni: n° 50 pezzi o sfusi

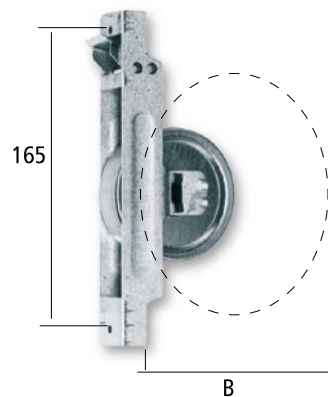

N.B. Tutti gli avvolgitori vengono consegnati senza viti di fissaggio.  
 N.B. A richiesta si forniscono avvolgitori a cassonetto, orientabili ed esterni.

# PLACCHE

## Placche per avvolgitori Zeus - Crono - Era

Codice	Descrizione	B mm	Unità di misura
APL 1175	Placca in plastica bianca	142	cad.
APL 1180	Placca in acciaio inox	142	cad.
APL 1185	Placca in alluminio argento	142	cad.
APL 1190	Placca in alluminio bronzo	142	cad.
APL 1192	Placca in alluminio bianco Ral 9010	142	cad.
APL 1195	Placca in plastica bianca	165	cad.
APL 1200	Placca in acciaio inox	165	cad.
APL 1205	Placca in alluminio argento	165	cad.
APL 1210	Placca in alluminio bronzo	165	cad.
APL 1211	Placca in alluminio bianco Ral 9010	165	cad.

Confezioni: n° 25 pezzi o sfusi

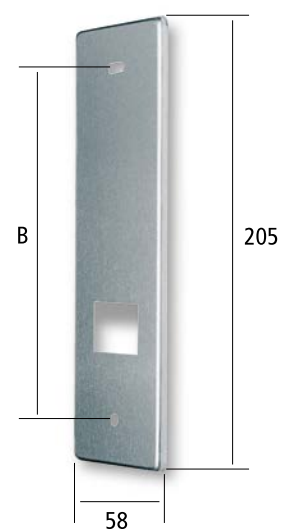

## Placche per avvolgitori Ares

Codice	Descrizione	B mm	Unità di misura
APL 1215	Placca in acciaio inox	114	cad.
APL 1220	Placca in alluminio argento	114	cad.
APL 1221	Placca in alluminio bronzo	114	cad.
APL 1222	Placca in alluminio bianco Ral 9010	114	cad.
APL 1223	Placca in acciaio inox	128	cad.
APL 1224	Placca in alluminio argento	128	cad.
APL 1226	Placca in alluminio bronzo	128	cad.

Confezioni: n° 25 pezzi o sfusi

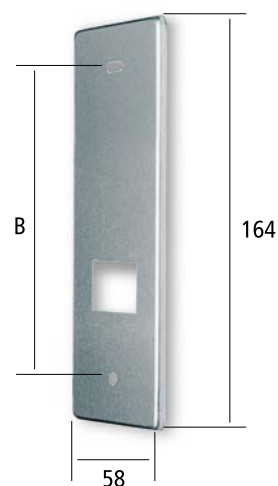

## Placche per avvolgitori Ade

Codice	Descrizione	B mm	Unità di misura
APL 1240	Placca in acciaio inox	184	cad.
APL 1250	Placca in alluminio argento	184	cad.
APL 1251	Placca in alluminio bianco Ral 9010	184	cad.
APL 1245	Placca in acciaio inox	206	cad.
APL 1255	Placca in alluminio argento	206	cad.
APL 1256	Placca in alluminio bianco Ral 9010	206	cad.

Confezioni: n° 25 pezzi o sfusi

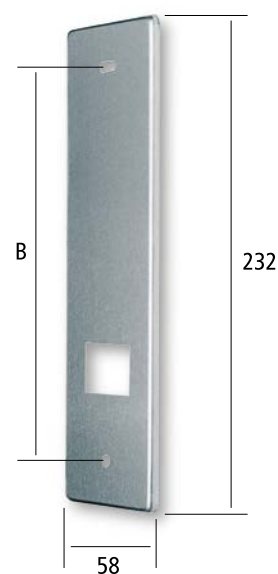

Placche per avvolgitore Eros

Codice	Descrizione	B mm	Unità di misura
APL 1269	Placca in alluminio argento	165	cad.
APL 1270	Placca in alluminio bronzo	165	cad.
APL 1275	Placca in alluminio nero Ral 9005	165	cad.
APL 1265	Placca in alluminio bianco Ral 9010	165	cad.
APL 1266	Placca in alluminio panna Ral 1013	165	cad.

Confezioni: n° 100 pezzi o sfusi

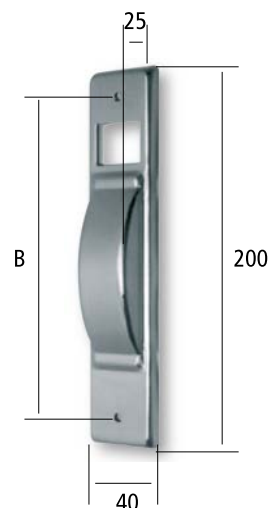

Placche per avvolgitore Gea

Codice	Descrizione	B mm	Unità di misura
APL 1281	Placca in alluminio argento	165	cad.
APL 1290	Placca in alluminio bronzo	165	cad.
APL 1295	Placca in alluminio nero Ral 9005	165	cad.
APL 1285	Placca in alluminio bianco Ral 9010	165	cad.
APL 1286	Placca in alluminio panna Ral 1013	165	cad.

Confezioni: n° 200 pezzi o sfusi

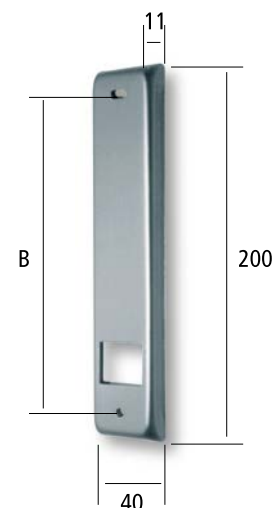

Placche per avvolgitore Atena

Codice	Descrizione	B mm	Unità di misura
APL 1301	Placca in alluminio argento	165	cad.
APL 1310	Placca in alluminio bronzo	165	cad.
APL 1315	Placca in alluminio nero Ral 9005	165	cad.
APL 1305	Placca in alluminio bianco Ral 9010	165	cad.
APL 1306	Placca in alluminio panna Ral 1013	165	cad.

Confezioni: n° 100 pezzi o sfusi

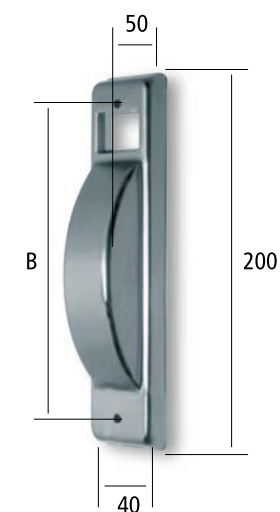

# PLACCHE

## Placche larghe per avvolgitore Eros

Codice	Descrizione	B mm	Unità di misura
APL 1307	Placca in alluminio argento	165	cad.
APL 1308	Placca in alluminio bronzo	165	cad.
APL 1309	Placca in alluminio nero Ral 9005	165	cad.
APL 1311	Placca in alluminio bianco Ral 9010	165	cad.

Confezioni: n° 100 pezzi o sfusi

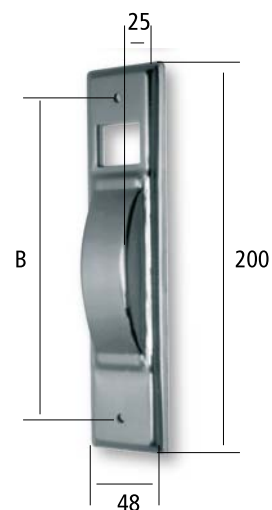

## Placche larghe per avvolgitore Gea

Codice	Descrizione	B mm	Unità di misura
APL 1296	Placca in alluminio argento	165	cad.
APL 1297	Placca in alluminio bronzo	165	cad.
APL 1299	Placca in alluminio nero Ral 9005	165	cad.
APL 1319	Placca in alluminio bianco Ral 9010	165	cad.

Confezioni: n° 200 pezzi o sfusi

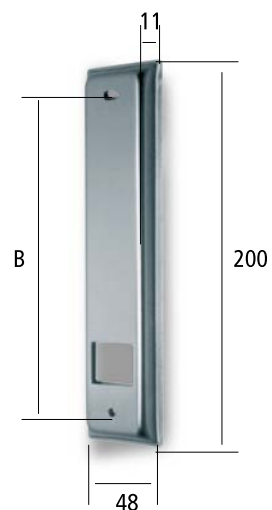

## Placche larghe per avvolgitore Atena

Codice	Descrizione	B mm	Unità di misura
APL 1316	Placca in alluminio argento	165	cad.
APL 1317	Placca in alluminio bronzo	165	cad.
APL 1313	Placca in alluminio nero Ral 9005	165	cad.
APL 1314	Placca in alluminio bianco Ral 9010	165	cad.

Confezioni: n° 100 pezzi o sfusi

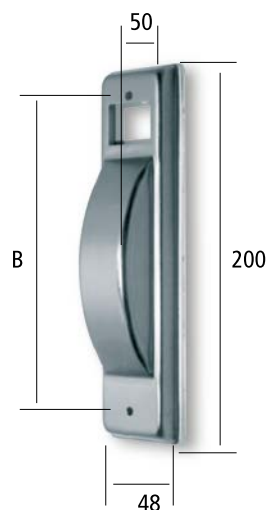

Supporti a murare

Codice	Descrizione	Unità di misura
ASU 1420	Supporto a murare zincato con cuscinetto	cad.
ACU 1425	Solo cuscinetto zincato per supporto a murare	cad.

Confezioni: ASU 1420 n° 100 pezzi - ACU 1425 n° 250 pezzi o sfusi

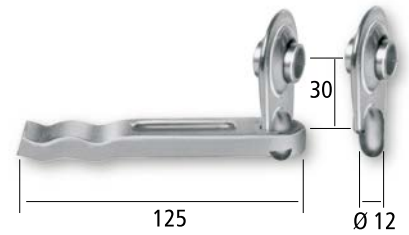

Supporti a murare per riduttori

Codice	Descrizione	Unità di misura
ASU 1430	Supporto a murare zincato per riduttore con cuscinetto	cad.
ACU 1435	Solo cuscinetto zincato per supporto riduttore	cad.

Confezioni: ASU 1430 n° 50 pezzi - ACU 1435 n° 200 pezzi o sfusi

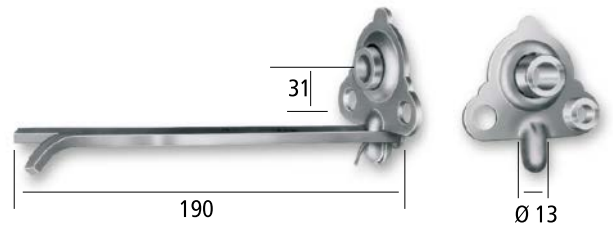

Supporti a legno

Codice	Descrizione	B mm	Unità di misura
ASU 1440	Supporto a legno in ferro zincato	7	cad.
ASU 1445	Supporto a legno in ferro zincato	11	cad.
ASU 1450	Supporto a legno in ferro zincato	46	cad.

Confezioni: ASU 1440 - 1445 n° 200 pezzi - ASU 1450 n° 100 pezzi o sfusi

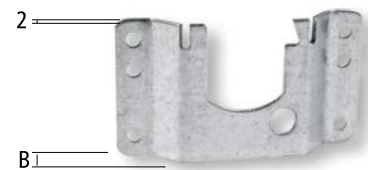

Supporti Germania

Codice	Descrizione	Unità di misura
ASU 1431	Supporto zincato Germania	cad.
ASU 1432	Supporto zincato Germania per riduttori	cad.
ACU 1562	Cuscinetto zincato con boccole in ferro	cad.

Confezioni: ASU 1431 - 1432 n° 250 pezzi - ACU 1562 n° 200 pezzi o sfusi

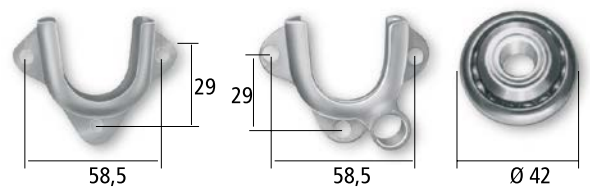

Supporto per bifore

Codice	Descrizione	Unità di misura
ASU 1455	Supporto a mensola fissa per bifore	cad.

Confezioni: n° 25 pezzi o sfusi

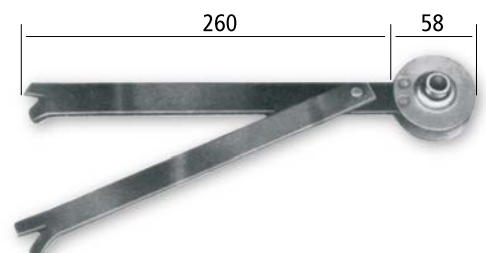

# SUPPORTI

## Supporti Torino

Codice	Descrizione	B mm	Unità di misura
ASU 1461	Supporto Torino completo zincato	diritto	coppia
ASU 1465	Supporto Torino completo zincato	25	coppia
ASU 1470	Supporto Torino completo zincato	70	coppia
ASU 1475	Supporto Torino completo zincato	85	coppia
ASU 1480	Supporto Torino completo zincato	100	coppia

Confezioni: n° 10 coppie

## Supporti Torino rovesciati

Codice	Descrizione	B mm	Unità di misura
ASU 1490	Supporto Torino rovesciato completo zincato	65	coppia
ASU 1495	Supporto Torino rovesciato completo zincato	85	coppia

Confezioni: n° 10 coppie

## Supporto Torino a squadra

Codice	Descrizione	B mm	Unità di misura
ASU 1500	Supporto Torino a squadra completo zincato	50	coppia

Confezioni: n° 10 coppie

## Supporto orientabile per bifore

Codice	Descrizione	Unità di misura
ASU 1508	Supporto orientabile per bifore compreso di cuscinetti	cad.

## Mensole Torino

Codice	Descrizione	tipo	B mm	Unità di misura
AME 1510	Mensola per supporto Torino	dx	diritta	cad.
AME 1525	Mensola per supporto Torino	sx	diritta	cad.
AME 1515	Mensola per supporto Torino	dx	7	cad.
AME 1530	Mensola per supporto Torino	sx	7	cad.
AME 1520	Mensola per supporto Torino	dx	11	cad.
AME 1535	Mensola per supporto Torino	sx	11	cad.
AME 1545	Mensola per supporto Torino rovesciato	dx	11	cad.
AME 1555	Mensola per supporto Torino rovesciato	sx	11	cad.

Confezioni: n° 100 pezzi o sfusi

N.B. Il completo è formato da supporto, mensola piega 11 mm, cuscinetto 9+9, viti e dadi, escluso l'articolo ASU 1470 con mensola piega 7 mm.

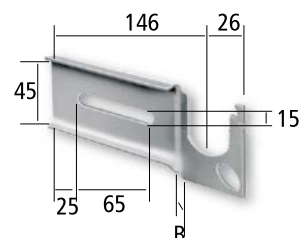
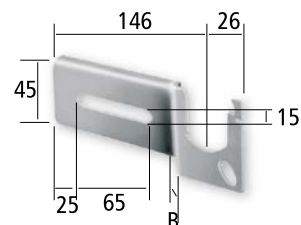
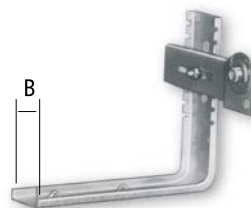

# SUPPORTI - CUSCINETTI MOLLE DI SICUREZZA

## Supporti SIA

Codice	Descrizione	B mm	Unità di misura
ASU 1504	Supporto Sia zincato senza cuscinetto	80	coppia

Confezioni: n° 10 coppie



## Cuscinetti a sfera

Codice	Descrizione	Quota mm	Unità di misura
ACU 1560	Cuscinetto a sfera zincato ad innesto	9 : 9	cad.
ACU 1561	Cuscinetto a sfera zincato ad innesto	4 : 14	cad.
ACU 1565	Cuscinetto a sfera zincato ad innesto	9 : 16	cad.

Confezioni: ACU 1560 - 1561 n° 200 pezzi - ACU 1565 n° 150 pezzi o sfusi

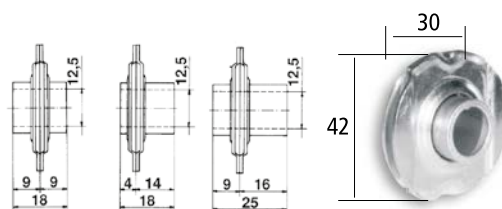

## Boccola in nylon

Codice	Descrizione	Unità di misura
ACU 1566	Boccola in nylon ad innesto mm 30	cad.

Confezioni: n° 200 pezzi o sfusi

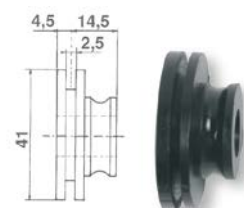

## Cuscinetti estraibili

Codice	Descrizione	Unità di misura
ACU 1563	Cuscinetto estraibile zincato per supporto a murare	cad.
ACU 1564	Cuscinetto estraibile zincato per supporto a murare riduttore	cad.

Confezioni: n° 250 pezzi o sfusi

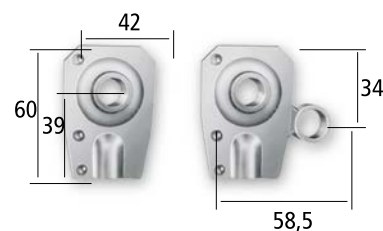

## Molle di sicurezza

Codice	Descrizione	Per avvolgibili modello	Unità di misura
AMS 1014	Molla di sicurezza per stecca 14 mm	Roll 55 - Roll 55 Eco - Roll 50 Air Maxi Roll 55 - Maxi Roll 55 TP Maxi Roll 50 Air	cad.
AMS 1114	Molla di sicurezza per stecca 14 mm rivestita	Futura 2.0 - Futura 4.0 - Futura 4.0 TOP - Magnum Roll 55 - Roll 55 Eco - Roll 50 Air	cad.
AMS 1009	Molla di sicurezza per stecca 9 mm	Roll 45 - Roll 39 Maxi Roll 45	cad.
AMS 1119	Molla di sicurezza per stecca 9 mm rivestita	Roll 45 - Roll 39 Maxi Roll 45	cad.

Confezioni: n° 500 pezzi o sfusi

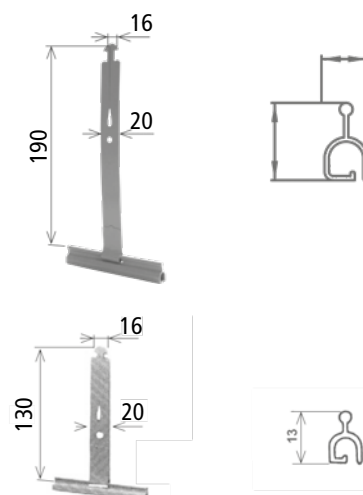

# GUIDACINGHIA

## Guidacinghia verticale

Codice	Descrizione	Interasse fori mm	Unità di misura
AGD 1570	Guidacinghia a 2 rulli in plastica zincato	46	cad.
AGD 1575	Guidacinghia a 2 rulli in ferro nichelato	46	cad.

Confezioni: AGD 1570 n° 1000 pezzi - AGD 1575 n° 250 pezzi o sfusi

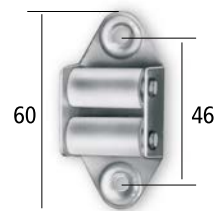

## Guidacinghia trasversale

Codice	Descrizione	Interasse fori mm	Unità di misura
AGD 1580	Guidacinghia a 2 rulli in plastica zincato	50,5	cad.

Confezioni: n° 250 pezzi o sfusi

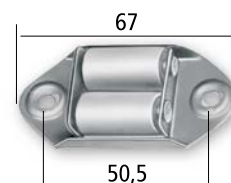

## Guidacinghia in nylon verticale con incasso

Codice	Descrizione	Colore	Interasse fori mm	Unità di misura
AGD 1585	Guidacinghia in nylon	Bianco	46	cad.
AGD 1590	Guidacinghia in nylon	Marrone	46	cad.
AGD 1595	Guidacinghia in nylon	Nero	46	cad.

Confezioni: n° 500 pezzi o sfusi

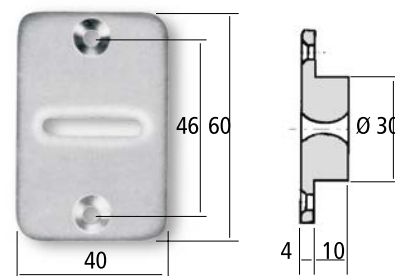

## Guidacinghia in nylon trasversale con incasso

Codice	Descrizione	Colore	Interasse fori mm	Unità di misura
AGD 1600	Guidacinghia in nylon	Bianco	46	cad.
AGD 1605	Guidacinghia in nylon	Marrone	46	cad.
AGD 1610	Guidacinghia in nylon	Nero	46	cad.

Confezioni: n° 500 pezzi o sfusi

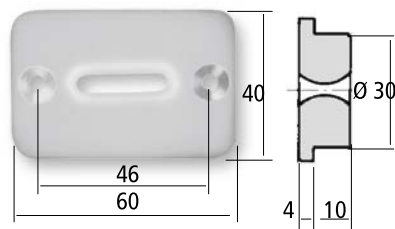

## Guidacinghia in nylon piatto

Codice	Descrizione	Colore	Interasse fori mm	Unità di misura
AGD 1615	Guidacinghia in nylon	Bianco	46	cad.
AGD 1620	Guidacinghia in nylon	Marrone	46	cad.
AGD 1625	Guidacinghia in nylon	Nero	46	cad.

Confezioni: n° 1000 pezzi o sfusi

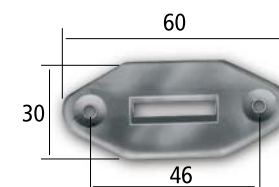

## Guidacinghia SIA

Codice	Descrizione	Unità di misura
AGD 1630	Guidacinghia SIA zincato	cad.

Confezioni: n° 500 pezzi o sfusi

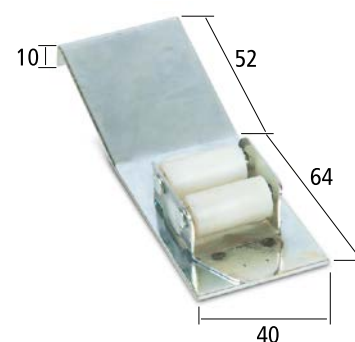



Tappi di arresto

Codice	Descrizione	Colore	Lunghezza mm	Unità di misura
ATA 1635	Tappo di arresto in plastica	Bianco	28	cad.
ATA 1640	Tappo di arresto in plastica	Grigio	28	cad.
ATA 1645	Tappo di arresto in plastica	T. di Moro	28	cad.
ATA 1650	Tappo di arresto in plastica	Rosso	28	cad.
ATA 1655	Tappo di arresto in plastica	Verde	28	cad.

Confezioni: n° 1000 pezzi o sfusi



Tappi di arresto lunghi

Codice	Descrizione	Colore	Lunghezza mm	Unità di misura
ATA 1661	Tappo di arresto in plastica	Bianco	41	cad.
ATA 1660	Tappo di arresto in plastica	Grigio	41	cad.
ATA 1663	Tappo di arresto in plastica	T. di Moro	41	cad.
ATA 1664	Tappo di arresto in plastica	Rosso	41	cad.
ATA 1662	Tappo di arresto in plastica	Verde	41	cad.

Confezioni: n° 1000 pezzi o sfusi



Rullini di rinvio

Codice	Descrizione	B mm	Unità di misura
ARU 1665	Rullino di rinvio registrabile	33	cad.

Confezioni: n° 100 pezzi o sfusi

N.B. Da montare solo su avvolgibili in PVC.



Cintino in rotoli da mtl. 50

Codice	Descrizione	Larghezza mm	Spessore mm	Colore	Unità di misura
ACI 1698	Cintino in nylon	20	1,2	Grigio	mtl
ACI 1700	Cintino in nylon	22	1,7	Grigio/Nocciola	mtl
ACI 1697	Cintino in cotone	20	1,3	Grigio/Nocciola	mtl
ACI 1705	Cintino in cotone	22	1,9	Grigio/Nocciola	mtl

Confezioni: mtl 1000 (rotoli da mtl 50)



Cintino in confezioni da mtl. 10

Codice	Descrizione	Larghezza mm	Spessore mm	Colore	Unità di misura
ACI 1800	Cintino in nylon confezionato	20	1,2	Grigio	cad.
ACI 1805	Cintino in nylon confezionato	22	1,7	Grigio/Nocciola	cad.
ACI 1810	Cintino in cotone confezionato	20	1,3	Grigio/Nocciola	cad.
ACI 1815	Cintino in cotone confezionato	22	1,9	Grigio/Nocciola	cad.



# ARGANI AD ASTA

## Argani ad asta

Codice	Descrizione	Portata kg	Rapporto	Unità di misura
AAR 1715	Solo argano	30	1 : 8	cad.
AAR 1725	Solo argano	60	1 :16	cad.
AAR 1735	Argano completo	30	1 : 8	cad.
AAR 1745	Argano completo	60	1 :16	cad.

Confezioni: solo argano n° 25 pezzi - completo n° 10 pezzi o sfusi

N.B. Completo: argano, giunto flessibile ASN 1750, calotta, flangia supporto. Esclusi asta e fermo asta.



## Giunti flessibili

Codice	Descrizione	Unità di misura
ASN 1750	Giunto flessibile per inserimento lato inferiore cassonetto	cad.
ASN 1755	Giunto flessibile per inserimento frontale cassonetto	cad.

Confezioni: n° 100 pezzi o sfusi

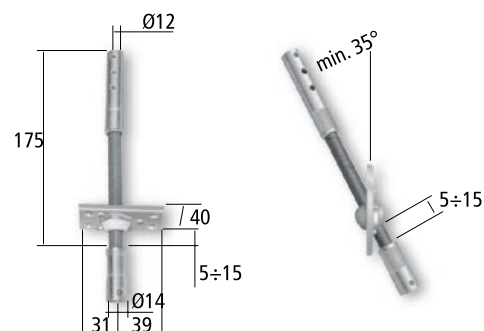

## Snodi cardanici

Codice	Descrizione	Unità di misura
ASN 1760	Snodo cardanico per inserimento lato inferiore cassonetto	cad.
ASN 1765	Snodo cardanico per inserimento frontale cassonetto	cad.
ACU 1567	Boccola di collegamento Argano-Snodo Cardanico	cad.

Confezioni: n° 50 pezzi o sfusi

N.B. Con lo snodo cardanico va ordinata anche la boccola Art. ACU 1567

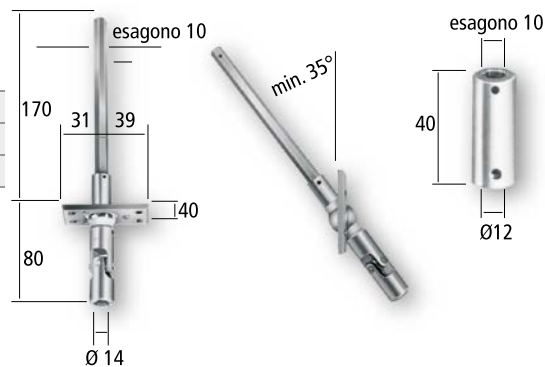

Aste snodate

Codice	Descrizione	Colore	Ø mm	Lunghezza mtl	Unità di misura
AAS 1770	Asta per argano	Grigio	14	1,540	cad.
AAS 1775	Asta per argano	Grigio	14	1,640	cad.
AAS 1780	Asta per argano	Grigio	14	1,940	cad.

Confezioni: n° 10 pezzi o sfusi



Fermo asta

Codice	Descrizione	Colore	Unità di misura
AFA 1785	Fermo asta in nylon per argano	Grigio	cad.

Confezioni: n° 100 pezzi o sfusi

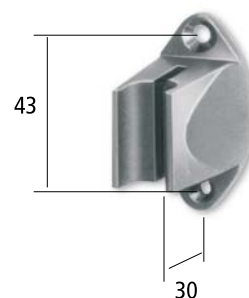

Calotte in plastica

Codice	Descrizione	B mm	Argano kg	Rullo Ø mm	Unità di misura
AFA 1790	Calotta in plastica per argano	10	30	60	cad.
AFA 1795	Calotta in plastica per argano	15	45 - 60	60	cad.
AFA 1800	Calotta in plastica per argano	10	30	70	cad.
AFA 1805	Calotta in plastica per argano	15	45 - 60	70	cad.

Confezioni: n° 100 pezzi o sfusi

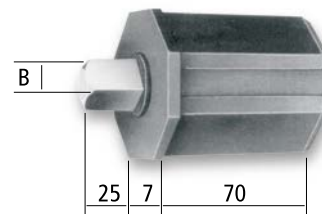

Flangia supporto

Codice	Descrizione	Spessore mm	Unità di misura
AFL 1810	Flangia supporto per argano	3	cad.

Confezioni: n° 100 pezzi o sfusi

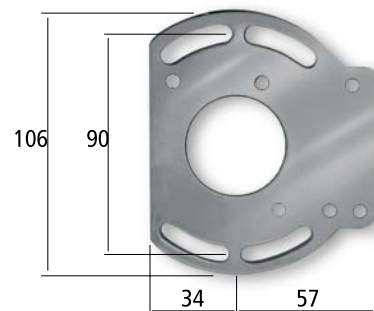



# PASINI





## TELAI A SPORGERE

Telai a sporgere in alluminio leva laterale	da pag. 212	a pag. 215
Telai a sporgere in alluminio leva centrale	da pag. 216	a pag. 220
Telai a sporgere zincati leva laterale	da pag. 222	a pag. 223
Telai a sporgere zincati leva centrale	da pag. 224	a pag. 225

## Informazioni tecniche

Guide in alluminio 30x25x30 con spazzolino

Bracci in alluminio

Impiego fino a mtl. 1,399

Movimentazione con leva laterale

## Per avvolgibili modello:

ROLL 55

ROLL 55 ECO - ROLL 50 AIR

MAXI ROLL 55 - MAXI ROLL 50 AIR

FUTURA 2.0 - FUTURA 4.0 - FUTURA 4.0 TOP (non garantite)

MAGNUM (non garantita)



## Consegna STANDARD: 12 giorni lavorativi

Codice	Descrizione	Unità di misura
TAL 1000	Telaio in alluminio leva laterale per avvolgibili spessore stecca mm. 13/14	cad.
TAL 2000	Telaio in alluminio leva laterale tipo Roma per avvolgibili spessore stecca mm. 13/14	cad.

## Consegna SPEEDY: 7 giorni lavorativi

TAL 1020	Telaio in alluminio leva laterale per avvolgibili spessore stecca mm. 13/14 SPEEDY	cad.
TAL 2020	Telaio in alluminio leva laterale tipo Roma per avvolgibili spessore stecca mm. 13/14 SPEEDY	cad.

## Consegna FIVEDAYS: 5 giorni lavorativi

TAL 1030	Telaio in alluminio leva laterale per avvolgibili spessore stecca mm. 13/14 FIVEDAYS	cad.
TAL 2030	Telaio in alluminio leva laterale tipo Roma per avvolgibili spessore stecca mm. 13/14 FIVEDAYS	cad.

## Consegna THREEDAYS: 3 giorni lavorativi

TAL 1040	Telaio in alluminio leva laterale per avvolgibili spessore stecca mm. 13/14 THREEDAYS	cad.
TAL 2040	Telaio in alluminio leva laterale tipo Roma per avvolgibili spessore stecca mm. 13/14 THREEDAYS	cad.

## Consegna ONEDAY: 1 giorno lavorativo

TAL 1050	Telaio in alluminio leva laterale per avvolgibili spessore stecca mm. 13/14 ONEDAY	cad.
TAL 2050	Telaio in alluminio leva laterale tipo Roma per avvolgibili spessore stecca mm. 13/14 ONEDAY	cad.

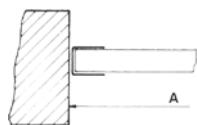

## COLORI DISPONIBILI

601  
Argento605  
Bronzo610  
RAL 9010615  
RAL 1013620  
Elettrocolore625  
RAL 8017630  
RAL 6005

Schema di rilievo misure per telaio a sporgere tipo standard

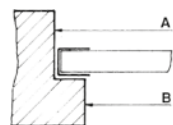

Schema di rilievo misure per telaio a sporgere con braccio spostato tipo Roma (per questo modello precisare la misura luce A e B e considerare una battuta di 20 mm per lato).

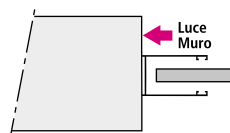

Telo= L. Muro - 19 mm

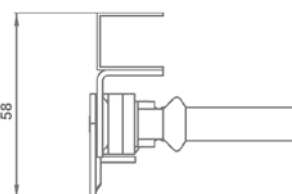

Ingombro massimo 58 mm

# TELAI A SPORGERE IN ALLUMINIO

## LEVA LATERALE

### Informazioni tecniche

Guide in alluminio 30x25x30 con spazzolino maggiorato

Bracci in alluminio

Impiego fino a mtl. 1,399

Movimentazione con leva laterale

### Per avvolgibili modello:

ROLL 45

ROLL 39

ROLL P 32

MAXI ROLL 41



### Consegna STANDARD: 12 giorni lavorativi

Codice	Descrizione	Unità di misura
TAL 1100	Telaio in alluminio leva laterale per avvolgibili spessore stecca mm. 8/9	cad.
TAL 2100	Telaio in alluminio leva laterale tipo Roma per avvolgibili spessore stecca mm. 8/9	cad.

### Consegna SPEEDY: 7 giorni lavorativi

TAL 1120	Telaio in alluminio leva laterale per avvolgibili spessore stecca mm. 8/9 SPEEDY	cad.
TAL 2120	Telaio in alluminio leva laterale tipo Roma per avvolgibili spessore stecca mm. 8/9 SPEEDY	cad.

### Consegna FIVEDAYS: 5 giorni lavorativi

TAL 1130	Telaio in alluminio leva laterale per avvolgibili spessore stecca mm. 8/9 FIVEDAYS	cad.
TAL 2130	Telaio in alluminio leva laterale tipo Roma per avvolgibili spessore stecca mm. 8/9 FIVEDAYS	cad.

### Consegna THREEDAYS: 3 giorni lavorativi

TAL 1140	Telaio in alluminio leva laterale per avvolgibili spessore stecca mm. 8/9 THREEDAYS	cad.
TAL 2140	Telaio in alluminio leva laterale tipo Roma per avvolgibili spessore stecca mm. 8/9 THREEDAYS	cad.

### Consegna ONEDAY: 1 giorno lavorativo

TAL 1150	Telaio in alluminio leva laterale per avvolgibili spessore stecca mm. 8/9 ONEDAY	cad.
TAL 2150	Telaio in alluminio leva laterale tipo Roma per avvolgibili spessore stecca mm. 8/9 ONEDAY	cad.



### COLORI DISPONIBILI



601  
Argento



605  
Bronzo



610  
RAL 9010



615  
RAL 1013



620  
Elettrocolore



625  
RAL 8017



630  
RAL 6005

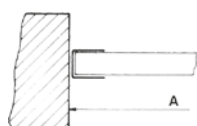

Schema di rilievo misure per telaio a sporgere tipo standard

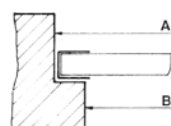

Schema di rilievo misure per telaio a sporgere con braccio spostato tipo Roma (per questo modello precisare la misura luce A e B e considerare una battuta di 20 mm per lato).

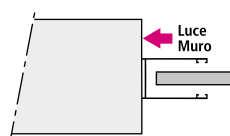

Telo= L. Muro - 19 mm

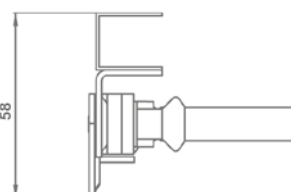

Ingombro massimo 58 mm



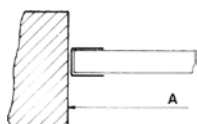
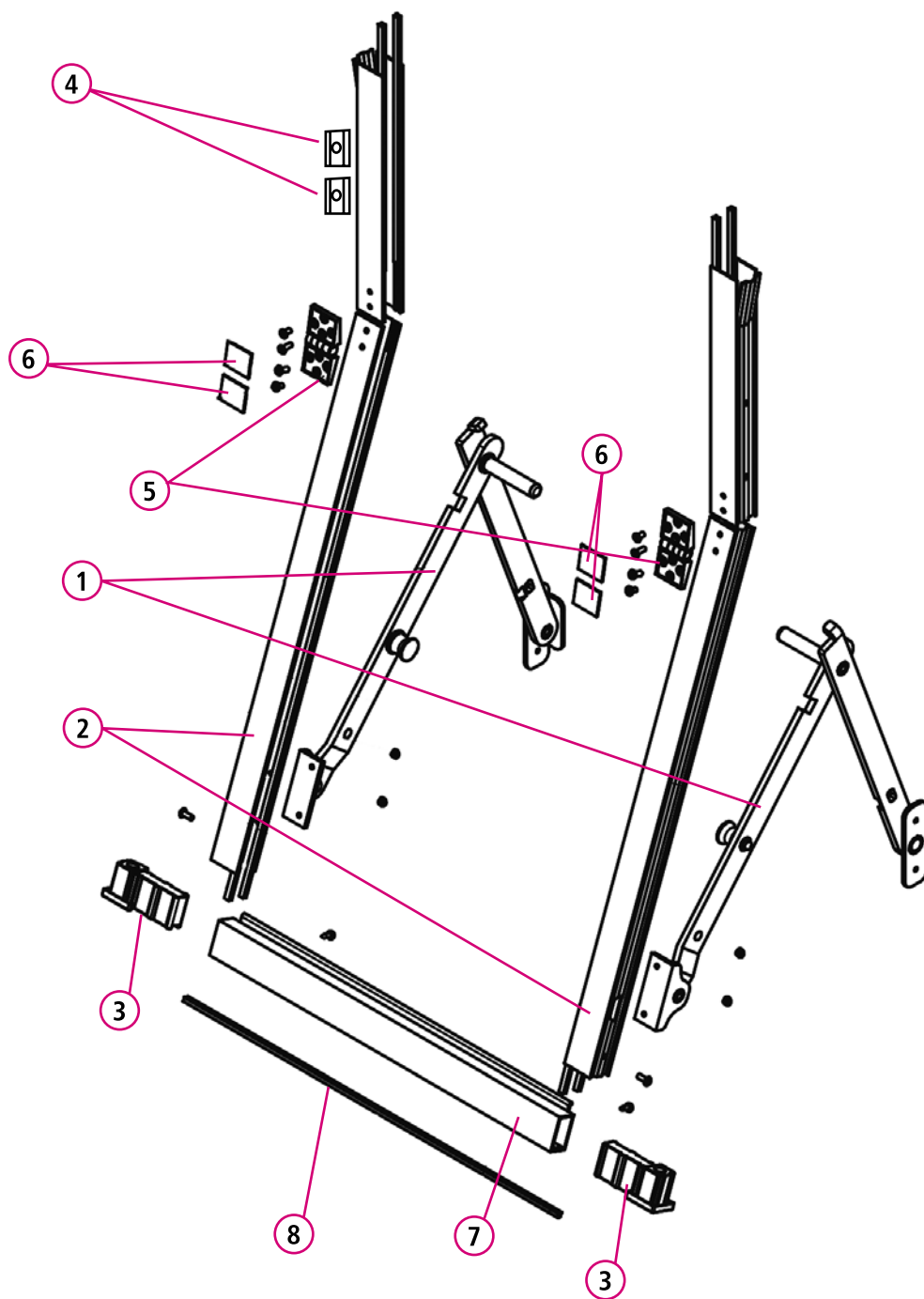

Schema di rilievo misure per telaio a sporgere tipo standard

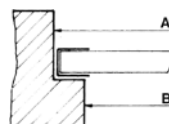

Schema di rilievo misure per telaio a sporgere con braccio spostato tipo Roma (per questo modello precisare la misura luce A e B e considerare una battuta di 20 mm per lato).

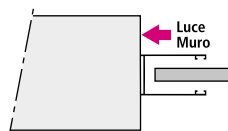

Telo= L. Muro - 19 mm

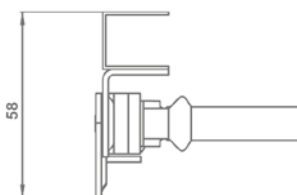

Ingombro massimo 58 mm

# TELAI A SPORGERE IN ALLUMINIO

## ACCESSORI PER TELAI LEVA LATERALE

Rif	Codice	Descrizione	Colori	Abbinamento colori	Quantità per telaio in pezzi	Unità di misura
①	TAA 5000	Bracci L/L alluminio	Argento	601	2	cad.
			Bronzo	605		
	TAA 5001	Bracci L/L alluminio tipo Roma	Bianco	610		
			Panna	615		
			Elettrocolore	620		
②	TGM 3551-3557	Guida 30x25x30 c/spazzolino	Marrone	625	2	mtl.
			Verde	630		
			Argento	601		
			Bronzo	605		
			Bianco	610		
			Panna	615		
			Elettrocolore	620		
②	TGM 3558-3564	Guida 30x25x30 c/spazzolino maggiorato	Marrone	625	2	mtl.
			Verde	630		
			Argento	601		
			Bronzo	605		
			Bianco	610		
			Panna	615		
			Elettrocolore	620		
③	TAA 5010	Angolo incastro interno in nylon	Nero	tutti	2	cad.
④	TAA 5030	Spessore fissaggio guide telaio alluminio	Nero	tutti	4	cad.
⑤	TAA 5050-5052	Cerniera in nylon	Grigio	601	2	cad.
			Nero	605-615-620-625-630		
			Bianco	610		
⑥	TAA 5053-5059	Placca in alluminio per cerniera	Argento	601	4	cad.
			Bronzo	605		
			Bianco	610		
			Avorio	615		
			Nero	620		
			Marrone	625		
			Verde	630		
⑦	TAA5060	Tubolare 30x18	Argento	601	1	mtl.
			Bronzo	605		
			Bianco	610		
			Panna	615		
			Elettrocolore	620		
			Marrone	625		
			Verde	630		
⑧	TAA5090	Spazzolino per tubolare 4,8x5 con pinna in nylon	Nero	tutti	1	mtl.

## Informazioni tecniche

Guide in alluminio 30x25x30 con spazzolino

Bracci in alluminio

Impiego da mtl. 1,400 a mtl. 1,799

Movimentazione con leva centrale

## Per avvolgibili modello:

ROLL 55

ROLL 55 ECO - ROLL 50 AIR

MAXI ROLL 55 - MAXI ROLL 50 AIR

FUTURA 2.0 - FUTURA 4.0 - FUTURA 4.0 TOP (non garantite)

MAGNUM (non garantita)

N.B. Per larghezza superiore a mtl. 1,800 è consigliato un maniglione aggiuntivo per facilitarne l'utilizzo.



## Consegna STANDARD: 12 giorni lavorativi

Codice	Descrizione	Unità di misura
TAC 1000	Telaio in alluminio leva centrale per avvolgibili spessore stecca mm. 13/14	cad.
TAC 2000	Telaio in alluminio leva centrale tipo Roma per avvolgibili spessore stecca mm. 13/14	cad.

## Consegna SPEEDY: 7 giorni lavorativi

TAC 1020	Telaio in alluminio leva centrale per avvolgibili spessore stecca mm. 13/14 SPEEDY	cad.
TAC 2020	Telaio in alluminio leva centrale tipo Roma per avvolgibili spessore stecca mm. 13/14 SPEEDY	cad.

## Consegna FIVEDAYS: 5 giorni lavorativi

TAC 1030	Telaio in alluminio leva centrale per avvolgibili spessore stecca mm. 13/14 FIVEDAYS	cad.
TAC 2030	Telaio in alluminio leva centrale tipo Roma per avvolgibili spessore stecca mm. 13/14 FIVEDAYS	cad.

## Consegna THREEDAYS: 3 giorni lavorativi

TAC 1040	Telaio in alluminio leva centrale per avvolgibili spessore stecca mm. 13/14 THREEDAYS	cad.
TAC 2040	Telaio in alluminio leva centrale tipo Roma per avvolgibili spessore stecca mm. 13/14 THREEDAYS	cad.

## Consegna ONEDAY: 1 giorno lavorativo

TAC 1050	Telaio in alluminio leva centrale per avvolgibili spessore stecca mm. 13/14 ONEDAY	cad.
TAC 2050	Telaio in alluminio leva centrale tipo Roma per avvolgibili spessore stecca mm. 13/14 ONEDAY	cad.
TAC 2055*	Differenza per doppio maniglione	cad.

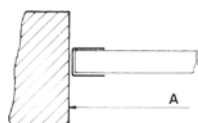

## COLORI DISPONIBILI

601  
Argento605  
Bronzo610  
RAL 9010615  
RAL 1013620  
Elettrocolore625  
RAL 8017630  
RAL 6005

Schema di rilievo misure per telaio a sporgere tipo standard

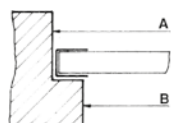

Schema di rilievo misure per telaio a sporgere con braccio spostato tipo Roma (per questo modello precisare la misura luce A e B e considerare una battuta di 20 mm per lato).

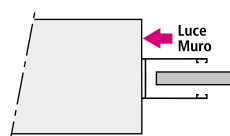

Telo = L. Muro - 19 mm

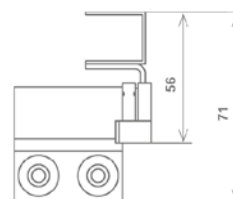

Ingombro massimo 71 mm

# TELAI A SPORGERE IN ALLUMINIO

## LEVA CENTRALE

### Informazioni tecniche

Guide in alluminio 30x25x30 con spazzolino maggiorato

Bracci in alluminio

Impiego da mtl. 1,400 a mtl. 1,799

Movimentazione con leva centrale

### Per avvolgibili modello:

ROLL 45

ROLL 39

ROLL P 32

MAXI ROLL 41

\*N.B. Per larghezza superiore a mtl. 1,800 è consigliato un maniglione aggiuntivo per facilitarne l'utilizzo.

### Consegna STANDARD: 12 giorni lavorativi

Codice	Descrizione	Unità di misura
TAC 1100	Telaio in alluminio leva centrale per avvolgibili spessore stecca mm. 8/9	cad.
TAC 2100	Telaio in alluminio leva centrale tipo Roma per avvolgibili spessore stecca mm. 8/9	cad.

### Consegna SPEEDY: 7 giorni lavorativi

TAC 1120	Telaio in alluminio leva centrale per avvolgibili spessore stecca mm. 8/9 SPEEDY	cad.
TAC 2120	Telaio in alluminio leva centrale tipo Roma per avvolgibili spessore stecca mm. 8/9 SPEEDY	cad.

### Consegna FIVEDAYS: 5 giorni lavorativi

TAC 1130	Telaio in alluminio leva centrale per avvolgibili spessore stecca mm. 8/9 FIVEDAYS	cad.
TAC 2130	Telaio in alluminio leva centrale tipo Roma per avvolgibili spessore stecca mm. 8/9 FIVEDAYS	cad.

### Consegna THREEDAYS: 3 giorni lavorativi

TAC 1140	Telaio in alluminio leva centrale per avvolgibili spessore stecca mm. 8/9 THREEDAYS	cad.
TAC 2140	Telaio in alluminio leva centrale tipo Roma per avvolgibili spessore stecca mm. 8/9 THREEDAYS	cad.

### Consegna ONEDAY: 1 giorno lavorativo

TAC 1150	Telaio in alluminio leva centrale per avvolgibili spessore stecca mm. 8/9 ONEDAY	cad.
TAC 2150	Telaio in alluminio leva centrale tipo Roma per avvolgibili spessore stecca mm. 8/9 ONEDAY	cad.

TAC 2055*	Differenza per doppio maniglione	cad.
-----------	----------------------------------	------



### COLORI DISPONIBILI



601  
Argento



605  
Bronzo



610  
RAL 9010



615  
RAL 1013



620  
Elettrocolore



625  
RAL 8017



630  
RAL 6005

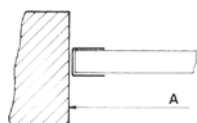

Schema di rilievo misure per telaio a sporgere tipo standard

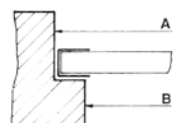

Schema di rilievo misure per telaio a sporgere con braccio spostato tipo Roma (per questo modello precisare la misura luce A e B e considerare una battuta di 20 mm per lato).

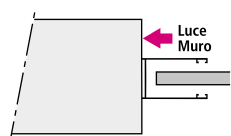

Telo= L. Muro - 19 mm

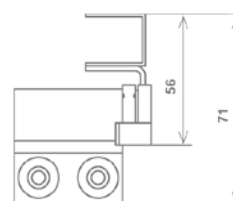

Ingombro massimo 71 mm

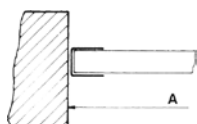
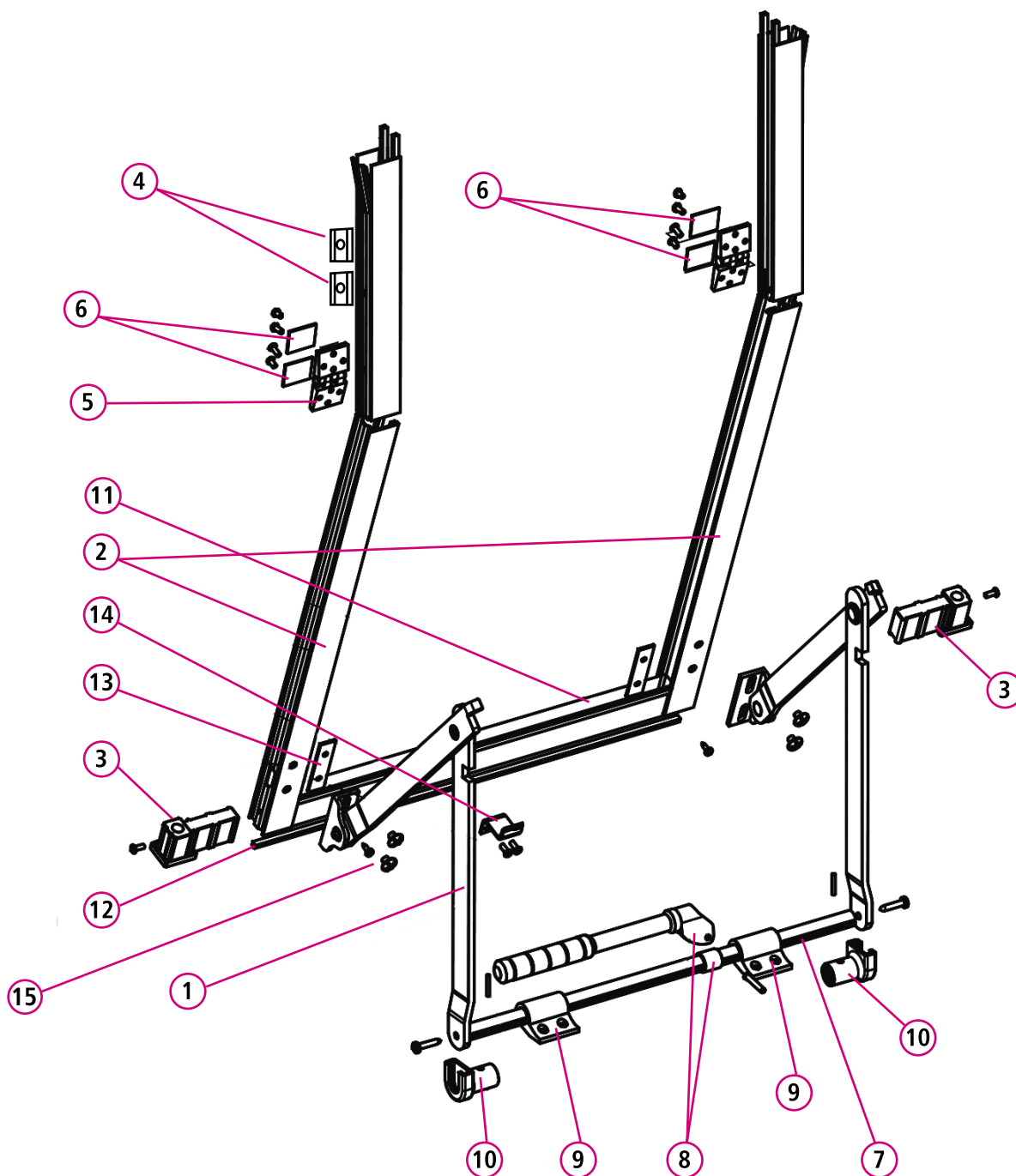

Schema di rilievo misure per telaio a sporgere tipo standard

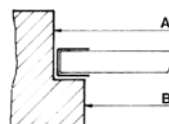

Schema di rilievo misure per telaio a sporgere con braccio spostato tipo Roma (per questo modello precisare la misura luce A e B e considerare una battuta di 20 mm per lato).

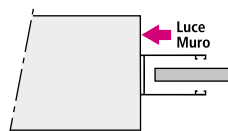

Telo= L. Muro - 19 mm

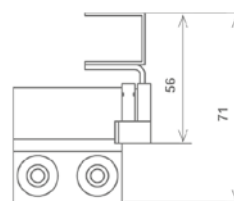

Ingombro massimo 71 mm

# TELAI A SPORGERE IN ALLUMINIO

## ACCESSORI PER TELAI LEVA CENTRALE

Rif	Codice	Descrizione	Colori	Abbinamento colori	Quantità per telaio in pezzi	Unità di misura
①	TAA 5100	Bracci L/C alluminio	Argento	601	2	cad.
			Bronzo	605		
			Bianco	610		
	TAA 5101	Bracci L/C alluminio tipo Roma	Panna	615		
			Elettrocolore	620		
			Marrone	625		
			Verde	630		
②	TGM 3551	Guida 30x25x30 c/spazzolino	Argento	601	2	mtl.
	TGM 3552		Bronzo	605		
	TGM 3553		Bianco	610		
	TGM 3554		Panna	615		
	TGM 3556		Elettrocolore	620		
	TGM 3555		Marrone	625		
	TGM 3557		Verde	630		
②	TGM 3558	Guida 30x25x30 c/spazzolino maggiorato	Argento	601	2	mtl.
	TGM 3559		Bronzo	605		
	TGM 3560		Bianco	610		
	TGM 3561		Panna	615		
	TGM 3562		Elettrocolore	620		
	TGM 3563		Marrone	625		
	TGM 3564		Verde	630		
③	TAA 5010	Angolo incastro interno in nylon	Nero	tutti	2	cad.
④	TAA 5030	Spessore fissaggio guide telaio alluminio	Nero	tutti	4	cad.
⑤	TAA 5050	Cerniera in nylon	Grigio	601	2	
	TAA 5051		Nero	605-615-620-625-630		
	TAA 5052		Bianco	610		
⑥	TAA 5053	Placca in alluminio per cerniera	Argento	601	4	cad.
	TAA 5054		Bronzo	605		
	TAA 5055		Bianco	610		
	TAA 5056		Avorio	615		
	TAA 5057		Nero	620		
	TAA 5058		Marrone	625		
	TAA 5059		Verde	630		
⑦	TAA5110	Tondino in alluminio Ø 14	Argento	601	1	mtl.
			Bronzo	605		
			Bianco	610		
			Panna	615		
			Elettrocolore	620		
			Marrone	625		
			Verde	630		

Rif	Codice	Descrizione	Colori	Abbinamento colori	Quantità per telaio in pezzi	Unità di misura
8	TAA5120	Maniglione in alluminio	Argento	601	1	cad.
			Bronzo	605		
			Bianco	610		
			Panna	615		
			Elettrocolore	620		
			Marrone	625		
			Verde	630		
9	TAA5140	Occhiolo in nylon	Nero	tutti	3	cad.
10	TAA5150	Boccola per attacco bracci		tutti	2	cad.
11	TAA5060	Tubolare 30x18	Argento	601	1	mtl.
			Bronzo	605		
			Bianco	610		
			Panna	615		
			Elettrocolore	620		
			Marrone	625		
			Verde	630		
12	TAA5090	Spazzolino per tubolare 4,8x5 con pinna in nylon	Nero	tutti	1	mtl.
13	TAA5190	Piastrina filettata 16 mm inox		tutti	2	cad.
14	TAA5200	Linguetta di fermo maniglione	Argento	601	1	cad.
			Bronzo	605		
			Bianco	610		
			Panna	615		
			Elettrocolore	620		
			Marrone	625		
			Verde	630		
15	TAA5180	Vite M6 x 7 mm Inox			4	cad.
TAA5210	Linguetta ferma telo (solo per modello tipo Roma)	Argento	601	2	cad.	
		Bronzo	605			
		Bianco	610			
		Panna	615			
		Elettrocolore	620			
		Marrone	625			
		Verde	630			

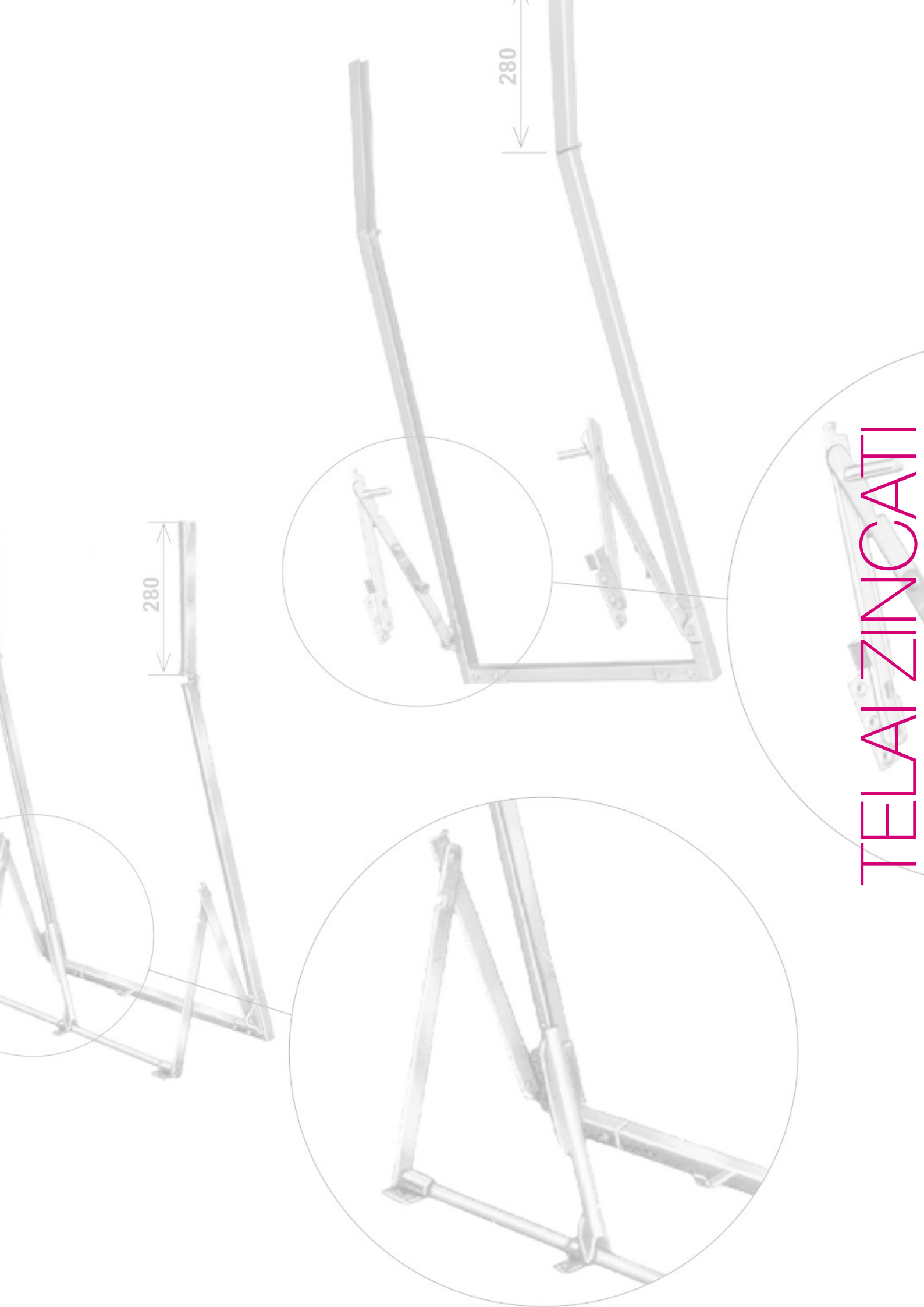

TELAJ ZINCATI



## LEVA LATERALE

## Informazioni tecniche

Guide zincate 25x18x25

Bracci zincati

Impiego fino a mtl. 1,399

Movimentazione con leva laterale

## Per avvolgibili modello:

FUTURA 2.0 - FUTURA 4.0 - FUTURA 4.0 TOP (non garantite)

MAGNUM (non garantita)

MAXI ROLL 55 TP (con guida 25x20x25)



## Consegna STANDARD: 12 giorni lavorativi

Codice	Descrizione	Unità di misura
TZL 1000	Telaio zincato leva laterale	cad.
TZL 2000	Telaio zincato leva laterale tipo Roma	cad.

## Consegna SPEEDY: 7 giorni lavorativi

TZL 1020	Telaio zincato leva laterale SPEEDY	cad.
TZL 2020	Telaio zincato leva laterale tipo Roma SPEEDY	cad.

## Consegna FIVEDAYS: 5 giorni lavorativi

TZL 1030	Telaio zincato leva laterale FIVEDAYS	cad.
TZL 2030	Telaio zincato leva laterale tipo Roma FIVEDAYS	cad.

## Consegna THREEDAYS: 3 giorni lavorativi

TZL 1040	Telaio zincato leva laterale THREEDAYS	cad.
TZL 2040	Telaio zincato leva laterale tipo Roma THREEDAYS	cad.

## Consegna ONEDAY: 1 giorno lavorativo

TZL 1050	Telaio zincato leva laterale ONEDAY	cad.
TZL 2050	Telaio zincato leva laterale tipo Roma ONEDAY	cad.

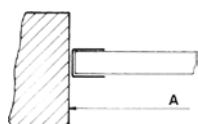

Schema di rilievo misure per telaio a sporgere tipo standard

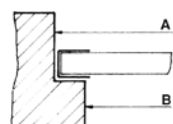

Schema di rilievo misure per telaio a sporgere con braccio spostato tipo Roma (per questo modello precisare la misura luce A e B e considerare una battuta di 20 mm per lato).

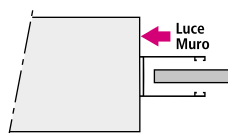

Telo= L. Muro - 20 mm

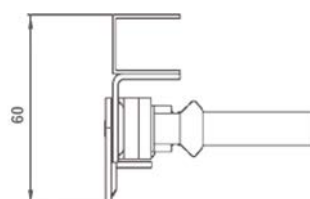

Ingombro massimo 60 mm

# TELAI A SPORGERE ZINCATI

## SCHEMA DI MONTAGGIO PER TELAI LEVA LATERALE

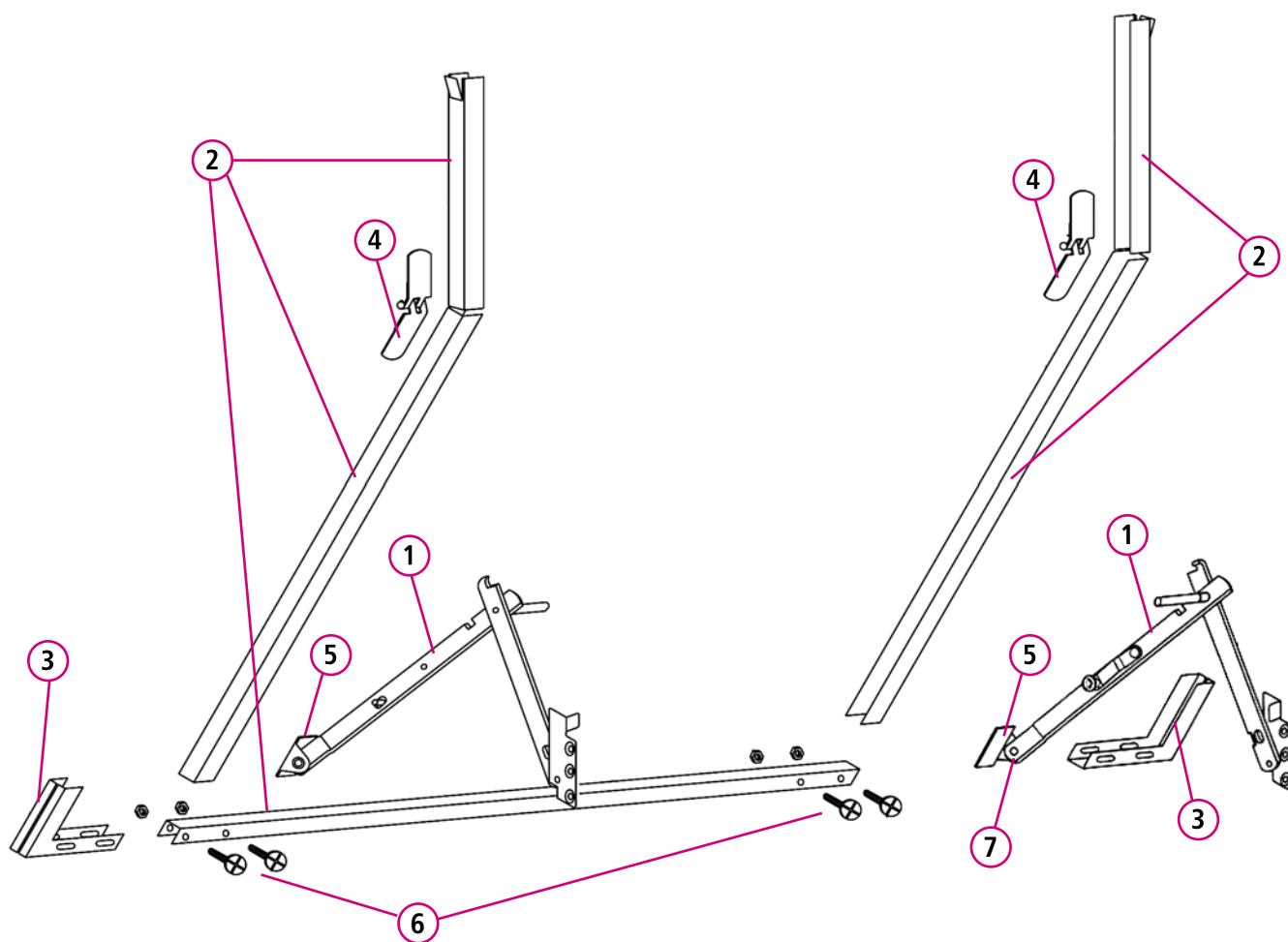

### ACCESSORI PER TELAI LEVA LATERALE

Rif	Codice	Descrizione	Quantità per telaio in pezzi	Unità di misura
①	TZA 5030	Bracci L/L zincati normali e tipo Roma	2	cad.
②	AGM 1020	Guida 25x18x25 zincata	2 + 1 per tubolare	mtl.
③	TZA 5010	Angolo di rinforzo 22x18	2	cad.
④	TZA 5000	Cerniera mm. 20 zincata	2	cad.
⑤	TZA 5040	Angolo di raccordo	2	cad.
	TZA 5041	Angolo di raccordo per L/C tipo Roma	2	cad.
⑥	TZA 5020	Vite M6x27 c/dado per L/L e L/C	4	cad.
⑦	TZA 5050	Ribatino 6x10,5	2	cad.

### Informazioni tecniche

Guide zincate 32x18x32

Bracci zincati

Impiego da mtl. 1,400 a mtl. 1,799

Movimentazione con leva centrale

### Per avvolgibili modello:

FUTURA 2.0 - FUTURA 4.0 - FUTURA 4.0 TOP (non garantite)

MAGNUM (non garantita)

MAXI ROLL 55 TP (con guida 32x20x32)

\*N.B. Per larghezza superiore a mtl. 1,800 è consigliato un maniglione aggiuntivo per facilitarne l'utilizzo.



### Consegna STANDARD: 12 giorni lavorativi

Codice	Descrizione	Unità di misura
TZC 1000	Telaio zincato leva centrale	cad.
TZC 2000	Telaio zincato leva centrale tipo Roma	cad.

### Consegna SPEEDY: 7 giorni lavorativi

TZC 1020	Telaio zincato leva centrale SPEEDY	cad.
TZC 2020	Telaio zincato leva centrale tipo Roma SPEEDY	cad.

### Consegna FIVEDAYS: 5 giorni lavorativi

TZC 1030	Telaio zincato leva centrale FIVEDAYS	cad.
TZC 2030	Telaio zincato leva centrale tipo Roma FIVEDAYS	cad.

### Consegna THREEDAYS: 3 giorni lavorativi

TZC 1040	Telaio zincato leva centrale THREEDAYS	cad.
TZC 2040	Telaio zincato leva centrale tipo Roma THREEDAYS	cad.

### Consegna ONEDAY: 1 giorno lavorativo

TZC 1050	Telaio zincato leva centrale ONEDAY	cad.
TZC 2050	Telaio zincato leva centrale tipo Roma ONEDAY	cad.

TZA 5200*	Differenza per doppio maniglione	
-----------	----------------------------------	--

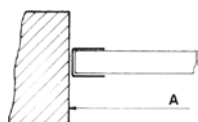

Schema di rilievo misure per telaio a sporgere tipo standard

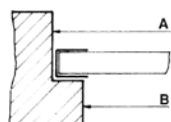

Schema di rilievo misure per telaio a sporgere con braccio spostato tipo Roma (per questo modello precisare la misura luce A e B e considerare una battuta di 20 mm per lato).

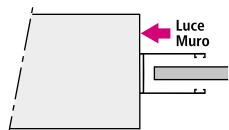

Telo= L. Muro - 20 mm

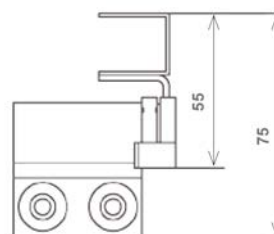

Ingombro massimo 75 mm

# TELAI A SPORGERE ZINCATI

## SCHEMA DI MONTAGGIO PER TELAI LEVA CENTRALE

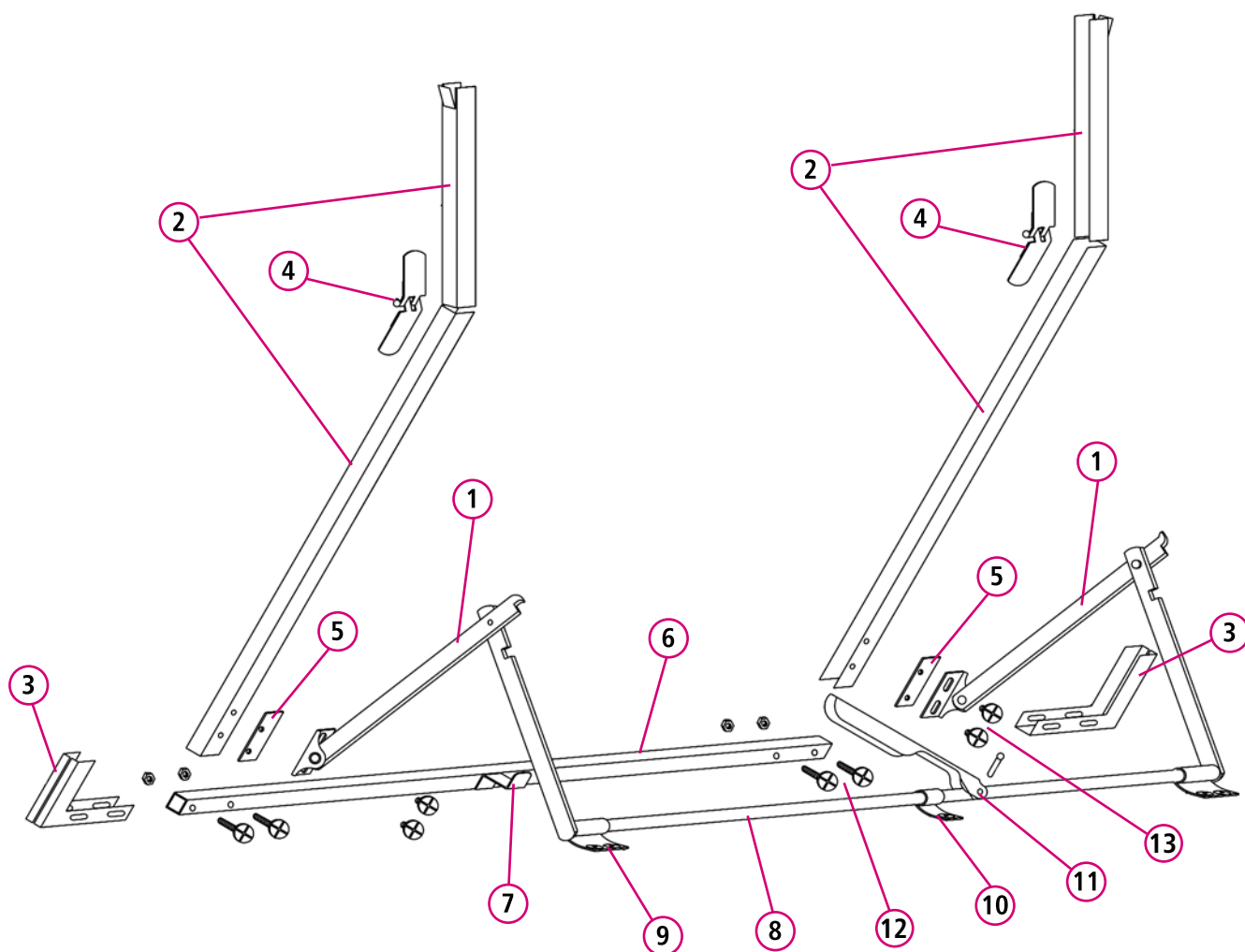

### ACCESSORI PER TELAI LEVA CENTRALE

Rif	Codice	Descrizione	Quantità per telo in pezzi	Unità di misura
①	TZA 5060	Bracci L/C zincati	2	cad.
	TZA 5061	Bracci L/C zincati tipo Roma	2	cad.
②	AGM 1030	Guida 32x18x32 zincata	2	mtl.
③	TZA 5070	Angolo di rinforzo 32x18	2	cad.
④	TZA 5000	Cerniera mm. 27 zincata	2	cad.
⑤	TZA 5130	Piastrina filettata 20x2,5 (per tipo Roma)	2	cad.
	TZA 5131	Piastrina filettata 30x2,5	2	cad.
⑥	TZA 5150	Tubolare 32x18	1	mtl.
⑦	TZA 5110	Linguetta di fermo maniglione	1	cad.
⑧	TZA 5140	Tondino Ø 14 mm	1	mtl.
⑨	TZA 5090	Occhio doppio	3	cad.
⑩	TZA 5080	Occhio singolo	1	cad.
⑪	TZA 5100	Maniglione	1	cad.
⑫	TZA 5020	Vite M6x27 c/dado per L/L e L/C	4	cad.
⑬	TZA 5170	Vite M6x6 x L/C senza dado zincato	4	cad.
	TZA 5120	Linguetta fermo telo (solo per modello tipo Roma)	2	cad.

## Particolare di montaggio con manovra a cinghia

A	art. ASU 1475	Supporto Torino completo
B	art. APU 1365	Puleggia in plastica min. ingombro Ø 200
C	art. ARM 1050	Rullo 5/10 Ø 60 misura
D	art. AFO 1385	Calotta in plastica Ø 60
E	art. GGA 3300 + GCI 3305	Gancio fiss. Pvc + cintino
F	art. AGD 1600	Guidacinghia nylon trasv. con incasso
G	art. ACI 1698	Cintino nylon mm 20x1,2
H	art. AAV 1140	Avvolgitore semincasso tipo GEA

I	art. APL 1281	Placca allum. argento
L	art. ACA 1165	Cassetta in plastica
M	art. GGA 3310	Gancio zincato speciale
N	art. ATA 1635	Tappi di arresto
<b>SISTEMA CON RIDUTTORE</b>		
O	art. ARD 1377	Riduttore ad innesto
P	art. AAV 1145	Avvolgitore semincasso tipo Atena
Q	art. APL 1301	Placca alluminio argento

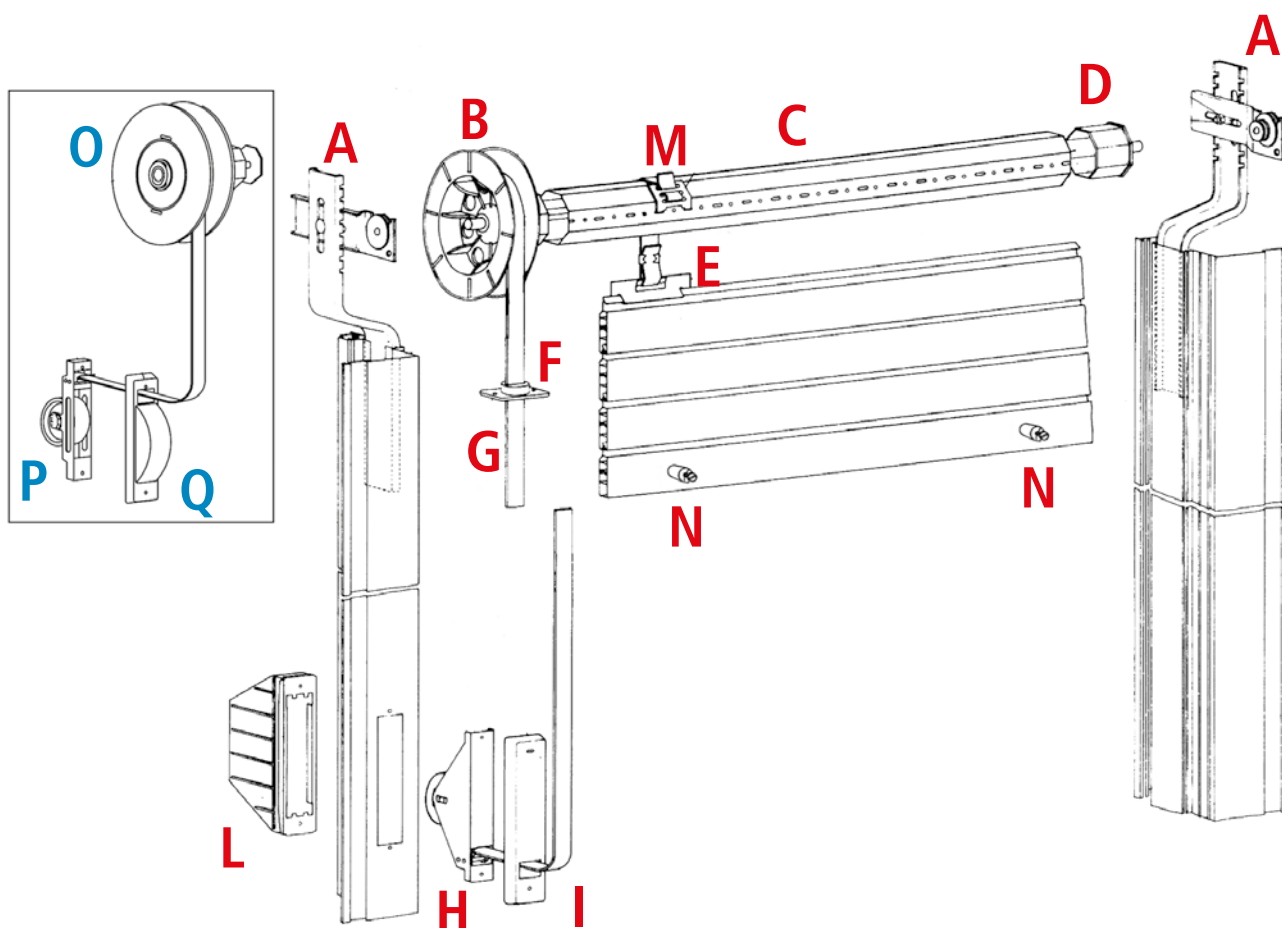

# TAVOLE SINOTTICHE

Particolare di montaggio con argano ad asta

A	art. ASU 1450	Supporto a legno
B	art. ACU 1560	Cuscinetto a sfera
C	art. AFO 1390	Calotta in ferro Ø 60
D	art. ASU 1431	Supporto zincato Germania
E	art. ACU 1562	Cuscinetto zincato con boccole
F	art. AFO 1400	Calotta in ferro registr. Ø 60
G	art. GGA 3310	Gancio zincato speciale
H	art. GGA 3300 + GCI 3305	Gancio fiss. Pvc + cintino
I	art. AFA 1790	Calotta in plastica per argano

L	art. AGM 1020	Guide zincate 25x18
M	art. AAR 1715	Argano kg 20 (solo argano)
N	art. AFL 1810	Flangia supporto
O	art. ASN 1750	Giunto flessibile lato infer. cass.
P	art. AAS 1775	Asta snodata
Q	art. AFA 1785	Fermo asta
R	art. ACU 1567	Boccola collegamento argano - snodo
S	art. ASN 1760	Snodo cardanico lato infer. cass.
T	art. ATA 1635	Tappi di arresto
U	art. ARM 1050	Rullo 5/10 Ø60 misura

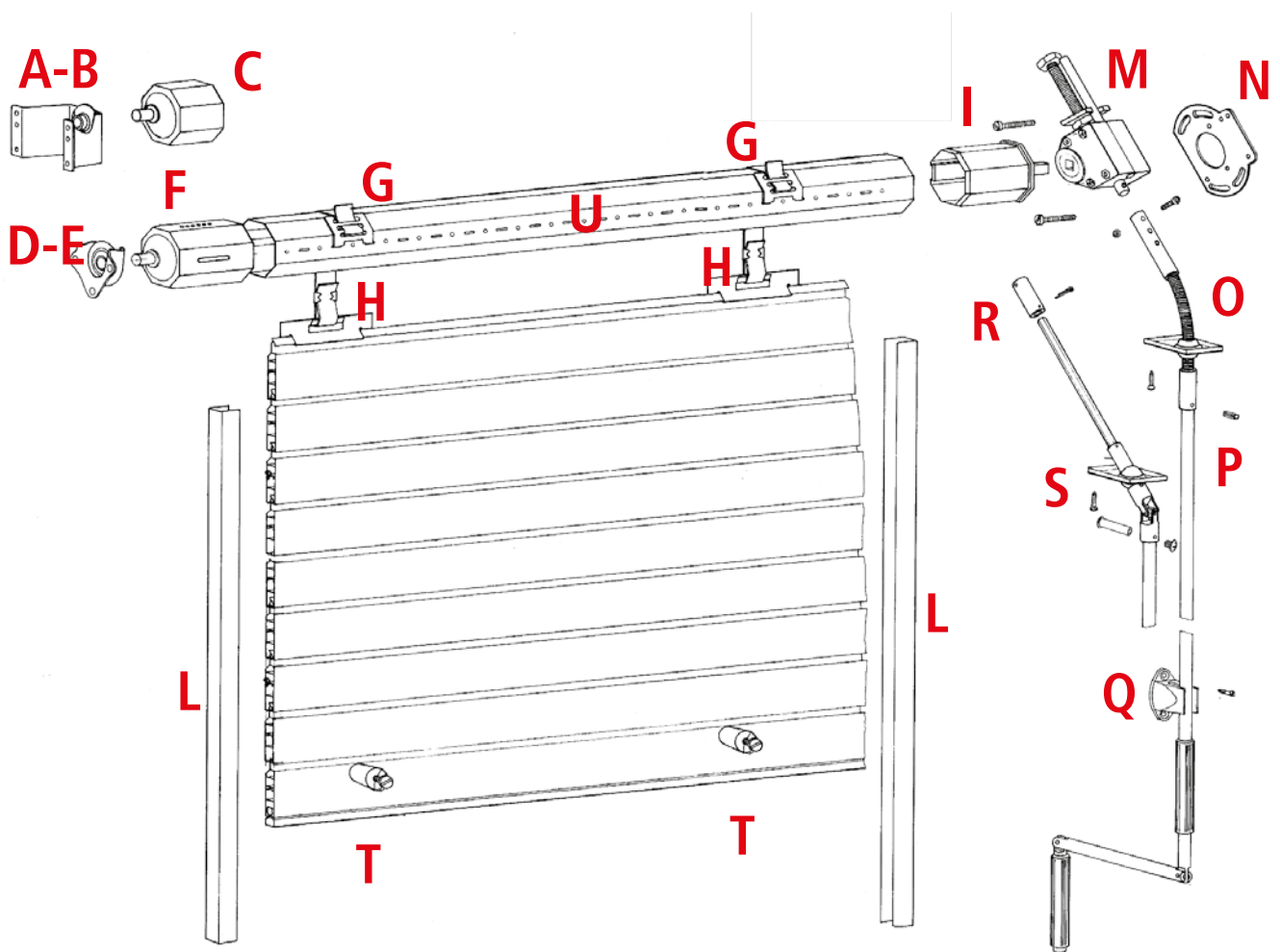

# 7

## CORRETTO POSIZIONAMENTO DEI SUPPORTI PORTA RULLO

### Corretto (A)

Per una corretta movimentazione del telo e quindi della relativa discesa all'interno delle guide, il centro dei supporti deve essere posizionato sempre a circa cm. 12 da filo esterno della guida.

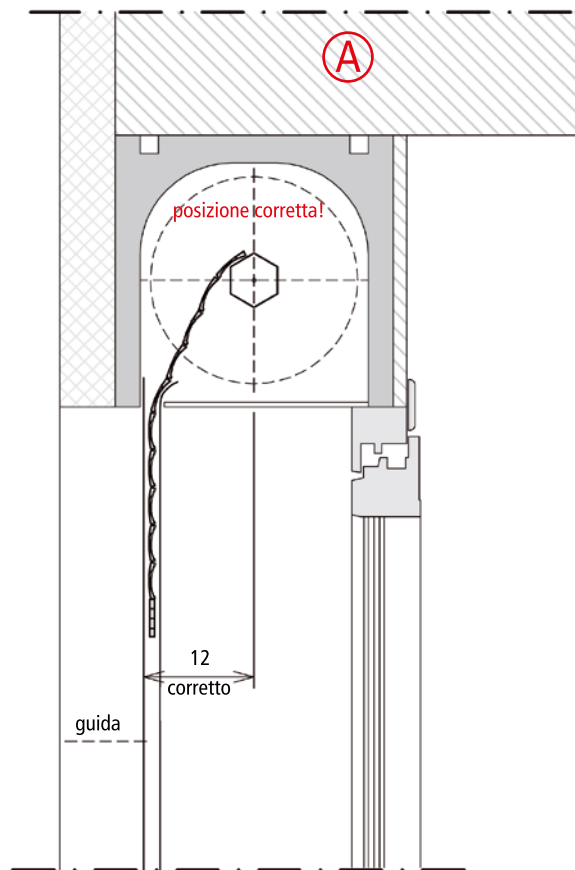

### Errato (B)

Se il rullo viene posizionato più indietro rispetto alla misura sopraindicata (interno abitazione), le tapparelle risulteranno molto più pesanti da sollevare e sempre in tiro verso l'interno, con il rischio di provocare la mancata discesa dell'avvolgibile.

Le stecche, che ovviamente non hanno il giusto scorrimento, striscieranno nella lamiera delle guide e nel tempo si strapperanno, portando alla rottura completa dell'avvolgibile.

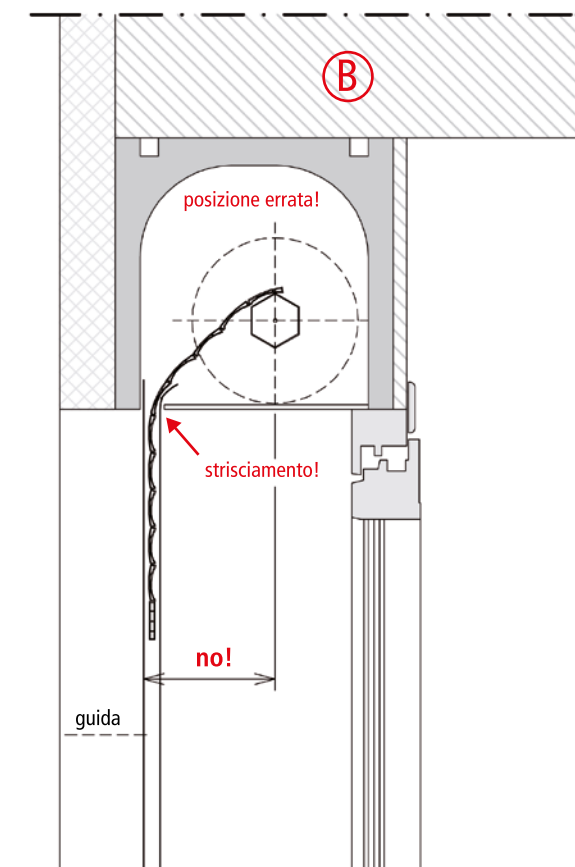

# ETICHETTA IMBALLI

## Legenda

- 1 Nome cliente della Pasini SpA
- 2 Rif. Vs. cliente
- 3 Codice - Modello - Colore avvolgibile
- 4 Misura avvolgibile
- 5 Riferimento posizione da voi indicata sull'ordine
- 6 Codice a barre per tracciabilità
- 7 Marcatura CE certificata

**PASINI** SpA

**1** **VERDI GIOVANNI**

**2** **ROSSI MARIO**

**3** **TRO3015 – 101ROLL 55/101 TU. S.TELO**

**4** **1500 – 2751 APP.3 – PIANO 1 – CUCINA** ← **5**

**6** 

**7** **CE** **PASINI SPA** **(254143)**  
**VIA EMILIA MARIANI, 6** **[0084440 – 001]**  
**47924 RIMINI** **EN 13659**



## Imballi per trasporti con Ns. mezzi



Avvolgibili in PVC imballo con film estensibile



Avvolgibili in Alluminio - Acciaio imballo con Pluriball o Polizene

## Imballi per trasporti con corriere



Avvolgibili in PVC imballo con film estensibile e scatola di cartone



Avvolgibili in Alluminio-Acciaio con Polizene, polistirolo e tubo di cartone rigido

# TIPOLOGIE IMBALLI

## Imballi per trasporti con Ns. mezzi



Avvolgibili in PVC imballo con film estensibile e bancale a perdere



Avvolgibili in Alluminio - Acciaio imballo con Pluriball o Polizene e bancale a perdere

## Imballi per trasporti con corriere



Avvolgibili in PVC imballo con film estensibile, bancale a perdere e protezione in cartone

Avvolgibili in Alluminio - Acciaio imballo con Pluriball o Polizene, bancale a perdere e protezione in cartone

- N.B. Gli accessori sono, se possibile, inseriti all'interno del bancale degli avvolgibili in scatole di cartone o buste di plastica. Nel caso in cui non sia possibile, per piccole quantità saranno inseriti in scatole di cartone che verranno spedite sfuse; mentre per grosse quantità le scatole saranno posizionate su bancali.
- N.B. Guide - Rulli - Terminali sono imballati con scatole o tubi di cartone rigido.

## Sollevatore manuale

Codice	Descrizione	Unità di misura
ATR 0010	Sollevatore manuale con portata massima 180 kg. e altezza max 3,0 mt.	cad.

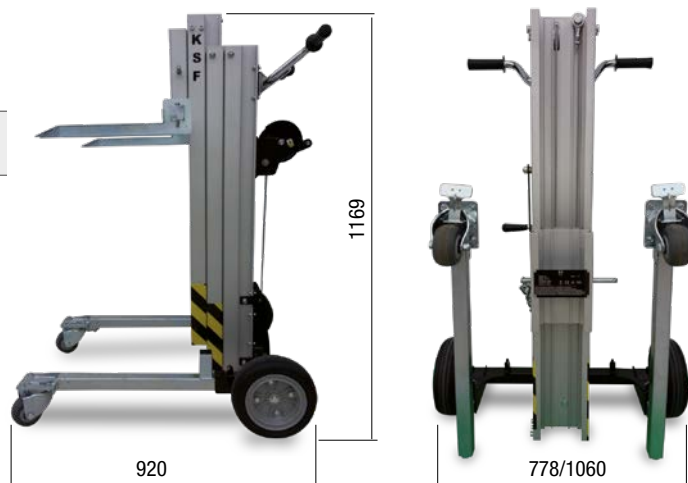

## Accessori



Forca a larghezza regolabile



Gancio



Supporto per tende e avvolgibili

## SUPPORTI ALLA VENDITA

## MERCHANDISING

## Catalogo generale Avvolgibili (max 1 pezzo per cliente omaggio)

Codice	Descrizione	Unità di misura
MER 9005	Catalogo generale Avvolgibili	cad.



## Cartella Colori Avvolgibili (max 1 pezzo per cliente omaggio)

Codice	Descrizione	Unità di misura
MER 9020	Cartella colori	cad.



## Mazzetta Colori Avvolgibili alluminio

Codice	Descrizione	Unità di misura
MER 9026	Mazzetta colori	cad.



**N.B. I prezzi di vendita sono netti.**

# SUPPORTI ALLA VENDITA

## MERCHANDISING

### Mazzetta Colori Frangisole

Codice	Descrizione	Unità di misura
MER 9028	Mazzetta colori	cad.



### Catalogo monoblocchi Termo-isolanti

Codice	Descrizione	Unità di misura
MER 9060	Catalogo Thermosilent	cad.



### Valigetta campioni

Codice	Descrizione	Unità di misura
MER 9025	Valigetta campioni	cad.



### Campioni colori Avvolgibili PVC

Codice	Descrizione	Unità di misura
MER 9021	Campioni colori Avvolgibili PVC	cad.



### Campioni colori Avvolgibili Alluminio

Codice	Descrizione	Unità di misura
MER 9022	Campioni colori Avvolgibili Alluminio	cad.



### Campioni Avvolgibili Maxi Roll 55 TP

Codice	Descrizione	Unità di misura
MER 9024	Campioni Avvolgibili Maxi Roll 55 TP	cad.



**N.B. I prezzi di vendita sono netti.**

## Campioni Vision

Codice	Descrizione	Unità di misura
MER 9105	Campioni avvolgibili Vision 350x450 mm	cad.



## Campioni Microvision

Codice	Descrizione	Unità di misura
MER 9110	Campioni avvolgibili Microvision 350x450 mm	cad.



## Campioni Safeblind

Codice	Descrizione	Unità di misura
MER 9116	Campioni avvolgibili Safeblind 350x450 mm	cad.



## Campione Frangisole

Codice	Descrizione	Unità di misura
MER 9120	Campione Frangisole motorizzato a catena 800x800 mm	cad.
MER 9121	Campione Frangisole motorizzato a cordina 800x800 mm	cad.



**N.B. I prezzi di vendita sono netti.**

# SUPPORTI ALLA VENDITA

## MERCHANDISING

### Campioni Monoblocco con Vision

Codice	Descrizione	Unità di misura
MER 9125	Monoblocco composto da cossonetto Ecoflex Classic di dimensione luce 800x1000 mm., spalla filo muro spessore 84 mm., avvolgibile Vision, motore con 3 finecorsa con telecomando.	cad.

### Campioni Monoblocco con Microvision

Codice	Descrizione	Unità di misura
MER 9130	Monoblocco composto da cossonetto Ecoflex Classic di dimensione luce 800x1000 mm., spalla filo muro spessore 84 mm., avvolgibile Microvision, motore Pasini Motors.	cad.

### Campioni Monoblocco con Frangisole

Codice	Descrizione	Unità di misura
MER 9140	Monoblocco composto da cossonetto Ecoflex Sun di dimensione luce 800x1000 mm., spalla filo muro spessore 84 mm., frangisole serie Shadow "L" motorizzato.	cad.



**N.B. I prezzi di vendita sono netti.**



7

# Questo imballo contiene avvolgibili Vision / Microvision / Safeblind / Safeblind light

## Indicazioni di gestione e impiego

① Per la loro conformazione e peso è **vietato** tenere le avvolgibili in posizione verticale/obliqua.



Posizionamento **CORRETTO**



Posizionamento **SCORRETTO**

② In fase di montaggio tenere le avvolgibili sempre in **orizzontale**;  
è consigliato effettuare il montaggio in **due persone**.

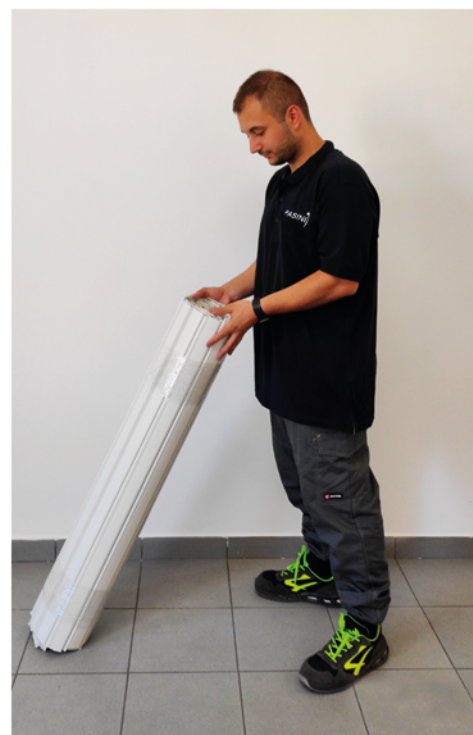

Fase di montaggio - impiego **CORRETTO**



Impiego **SCORRETTO**

# Futura 4.0

## Futura 4.0 top

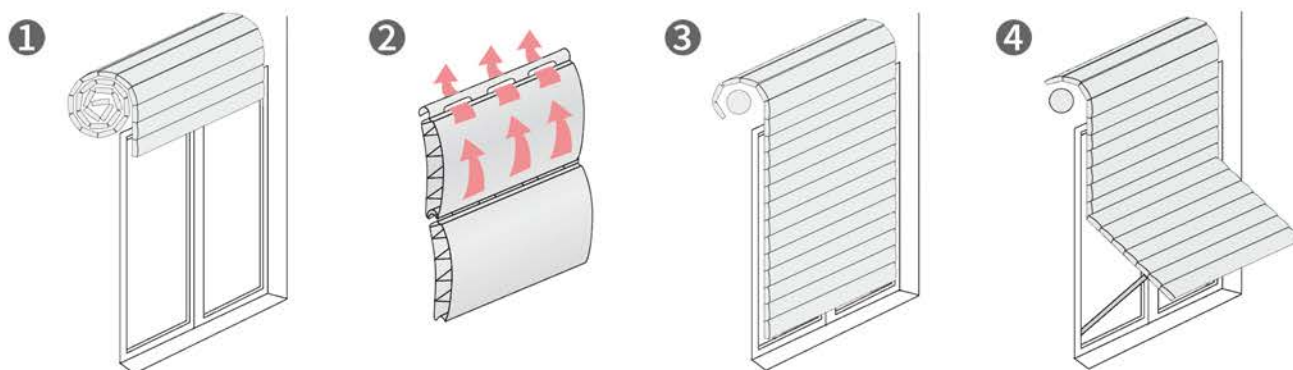

### Indicazioni per il corretto utilizzo

- 1 A casa non ancora abitata, ma con avvolgibili installate, lasciare il telo arrotolato all'interno del cassonetto. Nel caso ciò non fosse possibile, fare riferimento ai punti 2 e 3.
- 2 Tenere le stecche e la finestra leggermente aperte per agevolare l'aerazione e quindi abbassare la temperatura fra avvolgibile e serramento.
- 3 Assicurarsi che il telo rimanga sollevato di almeno 1 cm dalla banchina, per evitare che il peso dell'avvolgibile, agendo sulla parte terminale, (ultime 5/6 stecche) ne provochi la deformazione.
- 4 Evitare l'installazione dei telai a sporgere, specie se di dimensioni ragguardevoli.



Impiego **SCORRETTO**  
dell'avvolgibile



Impiego **CORRETTO**  
dell'avvolgibile

Se non vengono correttamente rispettati i punti 1, 2, 3, 4 in corrispondenza di alte temperature, il peso dell'avvolgibile può generare il collasso della parte inferiore della stessa: **in questo caso l'avvolgibile non sarà coperta da garanzia.**

Pasini S.p.A. non si assume responsabilità per danni causati dal mancato rispetto delle suddette disposizioni



Regioni

Abruzzo

Basilicata

Campania

Lombardia

Emilia Romagna

Friuli Venezia Giulia

Lazio

Liguria

Marche

Molise

Piemonte

Puglia

Toscana

Trentino Alto Adige

Umbria

Valle d'Aosta

Veneto

Calabria - Sicilia - Sardegna



- Arrotondamento di kg 100 in kg 100 (minimo kg 100)
- Rapporto peso/volume 1:250 verrà applicato a merce leggera ma voluminosa
- Diritto di contrassegno: 2%, minimo
- Per spedizioni di merce superiore a 2,9 ml (3 ml con imballo) sarà addebitata una quota fissa oltre all'addebito al quintale

Controllo merce: allo scarico del materiale il cliente è obbligato ad apporre sul documento di trasporto la dicitura "trattengo con riserva di controllo"  
Deve inoltre indicare mancanze rispetto ai colli indicati su DDT e segnalare eventuali colli danneggiati.

**Quanto indicato sopra è tassativo e non potrà in caso contrario essere oggetto di contestazioni.**

Sostituzione merce: **entro e non oltre 8 giorni dal ricevimento merce** il cliente è tenuto a comunicare alla Pasini S.p.A. eventuali vizi e/o difetti riscontrati, accompagnati da foto attestanti quanto segnalato e compilando il modulo non conformità a pag. 243.

Sospendere l'eventuale posa in corso del manufatto dando immediata comunicazione.

Accertata la non conformità si provvederà al rifacimento dei teli in garanzia o delle stecche **ma non saranno accettate richieste economiche relative al tempo impiegato per la sostituzione da parte del cliente.**

Reso del materiale: la restituzione di materiale non conforme deve essere sempre accordata con la Pasini S.p.A. tramite comunicazione scritta indicando DDT di consegna e anomalia del prodotto.

Non saranno accettati resi non concordati e senza DDT di reso preventivamente inviato ai nostri uffici e/o materiale privo di DDT in fase di scarico.

Eventuali resi di materiale non idoneamente imballato verranno gestiti **non** in garanzia.

Si ricorda che è cura del cliente non danneggiare il prodotto contestato riutilizzando gli stessi imballi in dotazione.

# MODALITÀ ORDINI E CONDIZIONI

Valide per la consegna degli avvolgibili - motoriduttori - telai a sporgere nei servizi:

“Oneday” - “Threedays” - “Fivedays” - “Speedy”

Il servizio **ONEDAY** richiede la massima accuratezza e deve essere valutata fino ai minimi dettagli.

Ogni cambiamento può compromettere la buona riuscita dell'intera lavorazione e non solamente del vostro ordine; vi chiediamo pertanto di rispettare scrupolosamente le condizioni di seguito elencate.

Non sono accettate modifiche di sorta alle suddette condizioni.

## ONEDAY

- Gli ordini devono pervenire alla Pasini S.p.A. entro le ore 10,00, se giunti dopo questo termine scalano automaticamente all'interno della produzione del giorno successivo;
- Non si accettano variazioni agli ordini dopo l'avvenuto inserimento; gli stessi devono inoltre tassativamente pervenire completi. Se queste due direttive non sono rispettate, l'ordine viene sospeso; in questo caso la giornata è calcolata dal momento dell'eventuale sblocco. Se il materiale è già stato approntato verrà addebitato ugualmente;
- Tutta la merce è imballata con pluriball; è poi inserita in scatole o tubo rigido con etichetta identificativa recante i vostri riferimenti, se presenti all'interno dell'ordine;
- **Quantità massima per ordine: avvolgibili n.10 pezzi, telai a sporgere n. 5 pezzi, motoriduttori qualsiasi; per quantità superiori contattare l'azienda;**
- La consegna sarà effettuata entro il giorno dopo l'avvenuto ordine (esclusi sabato, domenica e festività), direttamente all'indirizzo fornito, escluse zone disagiate (per le zone disagiate consigliamo la serie Three).

## THREEDAYS

- Gli ordini devono pervenire alla Pasini S.p.A. entro le ore 10,00, se giunti dopo questo termine scalano automaticamente all'interno della produzione del giorno successivo;
- Non si accettano variazioni agli ordini dopo l'avvenuto inserimento; gli stessi devono inoltre tassativamente pervenire completi. Se queste due direttive non sono rispettate, l'ordine viene sospeso; in questo caso i 3 giorni sono calcolati dal momento dell'eventuale sblocco. Se il materiale è già stato approntato verrà addebitato ugualmente;
- Tutta la merce è imballata con pluriball; è poi inserita in scatole o tubo rigido con etichetta identificativa recante i vostri riferimenti, se presenti all'interno dell'ordine;
- **Quantità massima per ordine: avvolgibili n.15 pezzi; telai a sporgere n. 10 pezzi, motoriduttori qualsiasi; per quantità superiori contattare l'azienda;**
- La consegna sarà effettuata entro 3 giorni dalla data dell'ordine (esclusi sabato, domenica e festività), direttamente all'indirizzo fornito.

## FIVEDAYS

- Gli ordini devono pervenire alla Pasini S.p.A. entro le ore 10,00, se giunti dopo questo termine scalano automaticamente all'interno della produzione del giorno successivo;
- Non si accettano variazioni agli ordini dopo l'avvenuto inserimento; gli stessi devono inoltre tassativamente pervenire completi. Se queste due direttive non sono rispettate, l'ordine viene sospeso; in questo caso i 5 giorni sono calcolati dal momento dell'eventuale sblocco. Se il materiale è già stato approntato verrà addebitato ugualmente;
- Tutta la merce è imballata con pluriball; è poi inserita in scatole o tubo rigido con etichetta identificativa recante i vostri riferimenti, se presenti all'interno dell'ordine;
- **Quantità massima per ordine: avvolgibili n.20 pezzi, telai a sporgere n. 15 pezzi, motoriduttori qualsiasi; per quantità superiori contattare l'azienda;**
- La consegna sarà effettuata entro 5 giorni dalla data dell'ordine (esclusi sabato, domenica e festività), direttamente all'indirizzo fornito.

## SPEEDY

- Gli ordini devono pervenire alla Pasini S.p.A. entro le ore 10,00, se giunti dopo questo termine scalano automaticamente all'interno della produzione del giorno successivo;
- Non si accettano variazioni agli ordini dopo l'avvenuto inserimento; gli stessi devono inoltre tassativamente pervenire completi. Se queste due direttive non sono rispettate, l'ordine viene sospeso; in questo caso i 5 giorni sono calcolati dal momento dell'eventuale sblocco. Se il materiale è già stato approntato verrà addebitato ugualmente;
- Tutta la merce è imballata con pluriball; è poi inserita in scatole o tubo rigido con etichetta identificativa recante i vostri riferimenti, se presenti all'interno dell'ordine;
- **Quantità massima per ordine: avvolgibili n.30 pezzi, telai a sporgere n. 20 pezzi, motoriduttori qualsiasi; per quantità superiori contattare l'azienda;**
- La consegna sarà effettuata entro 7 giorni dalla data dell'ordine (esclusi sabato, domenica e festività), direttamente all'indirizzo fornito.

## COSTI DI TRASPORTO

nei servizi: OneDay - ThreeDays - FiveDays

Servizio Speedy

Se non si riesce a rispettare il tempo di consegna previsto per un ordine, lo stesso viene fatto scalare nelle fasce di tempistica e prezzo successive e addebitato di conseguenza. **Non accettiamo l'attribuzione di ulteriori costi causati da eventuali disagi o ritardi.**

## ACCESSORI

- Tutti gli accessori presenti nel catalogo generale, possono essere forniti contestualmente agli avvolgibili o a parte, con una **maggiorazione del 20%** sul prezzo di listino.  
La stessa maggiorazione sarà addebitata anche per i ferri di rinforzo nell'avvolgibile FUTURA.
- Porto franco con addebito fisso di 10 euro a spedizione, per qualsiasi quantità.
- Se non si riesce a rispettare il tempo di consegna previsto per un ordine, lo stesso viene fatto scalare nelle fasce di tempistica e prezzo successive e addebitato di conseguenza. **Non accettiamo l'attribuzione di ulteriori costi causati da eventuali disagi o ritardi.**

**N.B. La lunghezza massima degli avvolgibili e degli accessori non deve superare i 3 mtl compreso imballo.**

**N.B. A discrezione dell Pasini S.p.A., gli avvolgibili possono avere, in taluni casi, tutte le stecche asolate.**

N.B. A discrezione dell Pasini S.p.A., gli avvolgibili modello FUTURA potrebbero essere assemblati con tappi laterali di fermo.

N.B. Nel modulo d'ordine deve essere segnalato, nell'apposito spazio, se il corriere deve chiamare il cliente per accordarsi sull'orario di consegna.

**N.B. Se si richiede di essere avvisati telefonicamente prima della consegna, il corriere potrebbe non rispettare la data di consegna concordata.**

# MODULO D'ORDINE

Pasini S.p.A.

Cliente \_\_\_\_\_ Rif. ordine \_\_\_\_\_ Data \_\_\_\_\_

Indirizzo consegna se diverso da Vs. sede \_\_\_\_\_

Varie \_\_\_\_\_

Modello avvolgibile \_\_\_\_\_ Colore \_\_\_\_\_

Misura finita  Misura luce con guida esistente da mm \_\_\_\_\_

Misura luce con guide in questo ordine  Altra tipologia di misura \_\_\_\_\_

Quantità	Misure mm		Riferimenti	Rullo		Guida colore	Apparecchi a sporgere		
	L	H		modello	misura		modello	colore	misura
N°									
N°									
N°									
N°									
N°									
N°									
N°									
N°									
N°									
N°									

Guida spaccata  Foro fondo guida  Foro catenacciolo (solo Alluminio)  \_\_\_\_\_

## Accessori

Codice	Descrizione	Quantità
		n°
		n°
		n°
		n°
		n°
		n°
		n°
		n°
		n°
		n°
		n°





Ufficio	Telefono	e-mail
SPEDIZIONI	0541 395156 int. 1	spedizioni@pasinispaspa.it
ORDINI	0541 395156 int. 2	ordini-zona1@pasinispaspa.it ordini-zona2@pasinispaspa.it ordini-zona3@pasinispaspa.it ordini-zona4@pasinispaspa.it
TECNICO MONOBLOCCHI	0541 395156 int. 3	greenservice@pasinispaspa.it
COMMERCIALE	0541 395156 int. 4	commerciale@pasinispaspa.it
AMMINISTRAZIONE	0541 395456 int. 5	amministrazione@pasinispaspa.it
ACQUISTI	0541 395156 int. 6	acquisti@pasinispaspa.it
NON CONFORMITÀ	Referente di zona	postvendita@pasinispaspa.it

# CONDIZIONI GENERALI DI VENDITA

**art. 1)** Le presenti condizioni di vendita si applicheranno a tutti gli ordini ricevuti. Qualunque variazione alle condizioni generali di vendita dovrà essere espressamente accettata per iscritto da parte del venditore.

**art. 2)** Il compratore invia al venditore ordini scritti conformi ai riferimenti ed alle descrizioni del presente Listino Prezzi del medesimo, specificando il codice degli articoli e il colore quando richiesto. Tutti gli ordini saranno ritenuti irrevocabili ai sensi e per gli effetti dell'art. 1329 c.c. per il termine di sei mesi dal loro ricevimento.

**art. 3)** Le caratteristiche tecniche come dimensioni, pesi, ecc. indicate nel catalogo della Venditrice, così come le illustrazioni, sono da ritenersi indicative e potranno variare durante il periodo di validità del catalogo.

**art. 4)** I prezzi indicati, salvo pattuizioni contrarie, s'intendono franco ns. stabilimento.

**art. 5)** Qualsiasi vendita fatta dagli agenti è soggetta all'approvazione della società venditrice.

**art. 6)** Il venditore, si riserva il diritto di risolvere qualsiasi operazione nel caso di inadempimento di una qualunque delle presenti condizioni, da parte del compratore, così come nei casi di insolvenza parziale o totale di un ordine o ritardo nel pagamento di forniture anteriori.

**art. 7)** In caso di rescissione o annullamento da parte del compratore dell'intero ordine o di parte di esso, attuata senza previo accordo, l'indennizzo spettante al venditore sarà equivalente al 30% del valore delle merci a cui si riferiscono tali rescissioni o annullamenti, senza impedimento del fatto che il venditore possa esigere inoltre il risarcimento dei danni determinati dall'annullamento dell'ordine. In caso di annullamento di ordini già prodotti dalla Pasini S.p.A., verrà addebitato al cliente l'intero importo della commissione, salvo e comunque non pregiudicato il risarcimento del maggior danno.

**art. 8)** Manleva in caso di ordini da parte di soggetti privi di potere di rappresentanza o di autorizzazioni alla stipula di contratti, la Pasini S.p.A. non assume nessuna responsabilità, sia in sede civile che in sede penale. Il compratore sarà comunque obbligato a dimostrare la mancanza di legittimazione del soggetto operante presuntivamente per suo conto.

**art. 9)** Le merci viaggiano sempre a carico ed a rischio del compratore, incluse quelle per le quali le spese di trasporto siano sostenute dal venditore. Qualunque spesa supplementare non rientrante nelle tariffe del venditore sarà considerata sempre come sostenuta a carico ed a rischio del compratore. Nel caso in cui la merce viaggi con un mezzo procurato dal venditore, si richiede che il compratore, al momento dello scarico, faccia riserva del danno se questo dovesse verificarsi.

Non si ammetteranno restituzioni o reclami trascorsi otto (8) giorni dal ricevimento della merce. Nel caso in cui il venditore presti il proprio consenso alla restituzione della merce, la stessa dovrà essere rinviata presso i magazzini del venditore perfettamente imballata e libera da spese di trasporto. Le restituzioni non conformi saranno respinte ed i rischi e le spese saranno ritenuti a carico del compratore. In nessun caso si ammetteranno restituzioni di prodotti speciali, la cui realizzazione è stata eseguita in conformità a caratteristiche e piani richiesti dai clienti del venditore. Gli accrediti corrispondenti alle restituzioni accettate verranno annotati nel conto del cliente e portati in deduzione dalle successive.

**art. 10)** In caso d'avarie o di mancanza di merce, il compratore deve immediatamente agire contro il vettore. La verifica della merce e le prove d'analisi relative dovranno essere fatte dal compratore al ricevimento e non saranno presi in considerazione reclami dopo otto giorni.

**art. 11)** Tutti i dati tecnici, le dimensioni, le misure quantitative, i pesi teorici ed i colori esposti o richiamati nelle offerte, conferme, fatture, ecc. s'intendono soltanto approssimativi e su di essi è ammessa la tolleranza d'uso. La Venditrice non risponde d'alcun danno diretto od indiretto di qualsiasi specie inerente all'uso ed all'applicazione del materiale fornito.

**art. 12)** Gli imballi, salvo accordi diversi, sono fatturati al cliente al prezzo di costo.

**art. 13)** I termini di consegna s'intendono sempre approssimativi e in relazione alle possibilità del momento. I ritardi eventuali non danno diritto a compensi o indennizzi o risarcimenti di danni diretti o indiretti, né all'annullamento della commissione. I pagamenti delle forniture precedenti, non effettuati alle dovute scadenze da parte dei compratori prolungano il termine di consegna e danno anche diritto di sospendere o annullare le forniture in corso.

**art. 14)** I resi devono essere preavvisati, autorizzati e rimessi in porto franco.

**art. 15)** Le fatture s'intendono integralmente accettate ove non siano state respinte entro cinque giorni dal loro arrivo. Il compratore non può (in nessun caso, ad eccezione delle ipotesi di nullità, di annullabilità e di rescissione del contratto, ex art. 1462 c.c.) rifiutare il ricevimento della merce, e deve sempre effettuare il pagamento, salve e non pregiudicate le sue ragioni che potranno successivamente essere fatte valere (c.d. clausola solve et ripetere).

**art. 16)** RESO DELLA MERCE FRANCO PARTENZA.

**art. 17)** In caso di morosità del compratore decoreranno, senza formale messa in mora, gli interessi sulle somme non pagate calcolati ad un tasso superiore di cinque punti al tasso ufficiale di sconto in vigore. Saranno altresì dovute le spese bancarie ed i costi, anche non giudiziali, per il recupero del credito del venditore.

**art. 18)** Il venditore mantiene la proprietà della merce venduta fino a quando il compratore non abbia effettuato tutti i pagamenti, ai sensi dell'art. 1523, c.c..

Tuttavia sono a carico del compratore i rischi dal momento consegna della cosa. In caso di pagamento parziale, il venditore si riserva inoltre il diritto di ritirare le merci presso il domicilio del compratore in misura parziale o totale.

**art. 19)** TERMINI DI GARANZIA. La Venditrice garantisce i propri prodotti a norma di legge. I colori nr. 3 7 8 25 10 22 11 26 13 19 29 30 31 32 33 34 35 36 non sono mai garantiti contro eventuali deformazioni, nonostante l'uso dei rinforzi e dei rullini di rinvio, o contro eventuali perdite di colore. Una responsabilità per vizi della merce è riconosciuta solo per provati vizi di fabbricazione o del materiale. La Venditrice farà fronte alla garanzia, a propria insindacabile scelta mediante fornitura sostitutiva. Il dovere di garanzia della Venditrice viene meno se la merce ha sofferto per immagazzinamento o manipolazione non corretta (vedi pagine n° 74-75 "Condizioni di utilizzo avvolgibili in PVC") o se sulla stessa hanno avuto luogo interventi non autorizzati dalla Venditrice da parte dell'acquirente o di terzi. I termini e le condizioni di garanzia non possono essere modificati dall'acquirente ne quest'ultimo può rilasciarne altri verbali o scritti, senza il consenso della Venditrice.

**art. 20)** Le riparazioni effettuate in garanzia non danno luogo a prolungamenti o rinnovi della stessa. Le spese di trasferta del tecnico per eventuali interventi a domicilio di trasporto dei prodotti, sono a carico dell'acquirente. A titolo esemplificativo e non esaustivo, la garanzia non copre: avarie di trasporto (graffi, ammaccature e simili), consigliamo di seguire la procedura di controllo merce; danni dovuti ad errata installazione dei prodotti, a vizi originati da inadeguato stivaggio oppure alterazioni derivanti da condizioni ambientali, climatiche o altra natura; avarie causate da trascuratezza, negligenza, manomissione, incapacità d'uso, riparazioni o interventi effettuati da personale non autorizzato; verifiche di comodo, manutenzione ordinaria, normale deperimento d'uso. Le denunce dei vizi devono pervenire alla Venditrice, per iscritto, entro otto giorni dalla data di ricevimento della merce, assieme alla riserva di controllo indicata sul DDT.

Risoluzione del contratto e riduzione del prezzo sono escluse. Altre pretese quali quelle del risarcimento del danno o della perdita per mancato guadagno, sono escluse.

**art. 21)** Qualunque controversia tra le parti sarà sottomessa alla giurisdizione e alla competenza esclusiva del Tribunale del Foro di Rimini.

**art. 22)** Informativa sulla Privacy. Ai sensi del Reg. Ue 2016/679 D.Lgs. 196/03/ D.Lgs. 101/2018, la Pasini S.p.A. è titolare del trattamento dei vostri dati forniti per l'esecuzione del presente accordo contrattuale. Per l'informativa privacy completa <https://fast.pasinispa.it/man/legal/informativaprivacy.pdf>

## Clausole Vessatorie

Si approvano specificatamente, ai sensi e per gli effetti di cui agli art. 1341 e 1342 c.c., le seguenti clausole:

art. 6; art. 7; art. 13; art. 17; art. 19; art. 20; art. 21; art. 22











